

# KATALOG 2016



**BALZER**   
Qualität seit 1949.





Foto: Fotolia 85129226 – © Kadmy



# Rollen

## Eine runde Sache!

Um die Schnur optimal auf die Spule zu legen und beim Werfen gleichmäßig freizugeben, ob Jiggen oder Jerken, jetzt ist die Rolle gefordert. Wenn dann der kapitale Fang am Haken hängt und es ans Drillen geht, ist eine ruckfreie Bremse und eine rückschlagfreie Rücklauf Sperre gefragt, um den Fang sicher zu landen. Erleben Sie, was mit den Materialtechnologien der nächsten Generation alles möglich wird. Wir setzen auf hochmoderne, robuste und langlebige Werkstoffe, damit Sie sich voll und ganz auf Ihre Ausrüstung verlassen können.

### MATERIALIEN

Unsere **METALLICA SALZA** und **MK Adventure Hybrid** Rollen verfügen über einen Rahmen aus Duraluminium, teilweise noch mit Carbon verstärkt. Auch bei härtester Beanspruchung verhindert der völlig verwindungsfreie Alurahmen, dass Druck auf das Getriebe der Rolle ausgeübt wird. Bei anderen Serien sind die meisten Rollenelemente aus Metall, bei den **METALLICA SALZA** und **MK Hybrid** Rollen bestehen auch Gehäuse, Rotor, Bremsknöpfe etc. aus verwindungsfreiem, leichtem Aluminium. Die Kugellager und der Rollenbügel sind aus Edelstahl, was die Rollen auch für härteste Einsätze im Salzwasser bestens geeignet macht.

### GETRIEBE UND SCHNURVERLEGUNG

#### S-Hubsystem

Die meisten anderen Rollen sind mit dem S-Hubsystem für kreuzweise, abwurfoptimierte Schnurverlegung ausgerüstet, das gerade auch beim Einsatz geflochtener Schnüre eine optimale Schnurverlegung gewährleistet. Wem eine perfekte, kreuzweise Schnurverlegung wichtig ist, der liegt mit unseren Flaggschiffen aus der Zammataro- und der Tactics-Serie mit Wurmshaftgetriebe genau richtig.

### BREMSEN

Eine ruckfrei arbeitende Bremse ist die Voraussetzung für ein entspanntes und erfolgreiches Fischen. Sie verhindert, dass Fische im Drill aussteigen oder ein Schnur- oder gar Rutenbruch entsteht.

Hauptvorteil der **Frontbremse**: Der direkte Kraftweg der Stellschraube auf die Bremsscheiben auf der Spule. Größere Bremsscheiben erhöhen zudem die Leistung. Hauptvorteil der **Heckbremse**: im Drill kann man sehr leicht von hinten an die Rolle greifen und die Bremswirkung einstellen.

### DIE ADRENALIN MULTIROLLEN

Aufgrund der neuen Gehäuse- und schmalen Spulenform bestechen die Rollen durch eine sehr gleichmäßige Schnurwicklung bei gleichzeitig hohem Schnurfassungsvermögen. Die unendliche Rücklauf Sperre sorgt für einen absolut rückschlagfreien Betrieb, besonders beliebt auch beim Speed-Jiggen. Die intelligenten Gehäuse werden seit jeher aus einem Block 6061-T6 Aluminium gefertigt, das auch im Flugzeugbau verwendet wird und sich durch äußerst geringes Gewicht bei gleichzeitig höchster Belastbarkeit auszeichnet. Die Bremsscheiben aus gehärtetem Carbon werden in den USA hergestellt und sind in punkto Bremswirkung und Lebensdauer nicht zu übertreffen.



# Über unsere Rollen

## Rollentechnologie aus erster Hand

Die Rute ist der verlängerte Arm des Anglers, aber das entscheidende Verbindungsglied ist die Rolle. Sie spricht so schnell an, dass sie jede noch so feine Kraftauswirkung direkt übersetzt und gleichzeitig einen einzigartigen ruhigen, freien Lauf ermöglicht.

Mit den praktischen Piktogrammen für die zukunftsweisenden Rollentechnologien von Balzer haben Sie zu jedem Zeitpunkt eine schnelle Angabe zu den wichtigsten Merkmalen und Eigenschaften der jeweiligen Rolle zur Hand.



### EASY FIX

In der Spule befinden sich Löcher. Mit den beigelegten Line Stoppern können Sie die Schnur (insbesondere geflochtene Schnur) sicher befestigen, sodass die glatte Geflochtene nicht mehr um die Spule verrutschen kann.



### S-STROKE-SYSTEM

Das hervorragende, patentierte S-Hubgetriebe verlegt die Schnur kreuzweise und sorgt so für eine abwurfoptimierte Schnurverlegung, selbst bei dünnen Geflochtenen.



### TOTAL TOLERANCE SYSTEM

Sämtliche Toleranzen der Rollen (Kurbel, Getriebe, Nadellager, Bremse etc.) sind auf ein absolutes Minimum reduziert und die Laufeigenschaften damit perfektioniert.



### SENSITIVE DRAG-SYSTEM (S.D.S)

Rollen mit S.D.S zeichnen sich durch eine extrem fein regulierbare Bremse aus. Die exakte Justierung sowie die extrem feine Rasterung sorgen für eine sensible und konstante Übertragung der Bremskraft.



### BAIL FIX-SYSTEM

Das Bail Fix-System lässt den Bügel beim Wurf einrasten, um ein ungewolltes Zurückschlagen während des Wurfs zu verhindern.



### ANTI-TWIST-SYSTEM (A.T.S)

Extra große, kugelgelagerte Schnurläufrollchen zur Verringerung der Schnurreibung. Dadurch wird die Schnurverdrehung beim Aufspulen nahezu kompensiert.



### STRONG BAIL-CONCEPT

Anstelle der herkömmlichen Rollenbügel aus Metall verfügen die meisten unserer neuen Rollen über stabilere und leichtere Bügel aus Vollaluminium.



### ROSTFREIE KUGELLAGER

Kugellager aus nichtrostendem Stahl, denen auch aggressives Salzwasser nichts anhaben kann.



### ERST-, ZWEIT- UND WEITWURFSPULEN

BALZER Rollen haben eine Design- und Materialbeschaffenheit, die extrem weite Würfe leichter macht.



### DURALUMINIUM

Die Spitzenmodelle der Metallica Serien besitzen Gehäuse aus hochwertigem Duraluminium. Auch bei härtestem Einsatz bleiben diese Rollen formbeständig und haben eine wesentlich längere Lebensdauer.



### WORM SHAFT-GETRIEBE

Die BALZER-Technologie für hohe Laufkultur und Präzision. Perfekte Mechanik für eine stets perfekte Kreuzwicklung. Voraussetzung für störungsfreie und genaue Würfe.



### KUGELLAGER DOPPELT VERSIEGELT

BALZER Kugellager verbessern die Leichtläufigkeit durch ein Maximum an Lagertechnik.



### MULTI-STOP-SYSTEM (M.S.S)

Diese Rollen verfügen über eine hohe Anzahl von Anschlägen in der Rücklaufsperre. Dies ermöglicht einen verzögerungsfreien, schnellen Antrieb sowie einen ruckfreien Drill.



### ANTI SWING-SYSTEM (A.S.S)

A.S.S sorgt für eine optimale Auswuchtung der Rollen. Dadurch werden unerwünschte Vibrationen verhindert und die Rollen erhalten eine perfekte Laufruhe.



### QUICK-STOP-SYSTEM (Q.S.S)

Diese Stationärrollen lassen bei eingeschalteter Rücklaufsperre keinen Millimeter Nachlauf zu. Dadurch können Sie einen völlig ruckfreien und blitzschnellen Antrieb setzen.



### ONE TOUCH HANDLE

Per Knopfdruck lässt sich die Kurbel an das Rollengehäuse klappen. Beim Aufklappen rastet sie automatisch ein. Alle BALZER Schnellklappkurbeln sind aus leichtem Aluminium.



### FULL METAL

Bei diesen Rollen ist der Rotor und das Gehäuse aus 100% verwindungsfreiem Aluminium.



### LINE CONTROL

Das spezielle, »versiegelte« Schnurläufrollchen verhindert ein Einklemmen der Schnur, insbesondere bei dünnen Schnüren.



### SAFETY LINECLIP

Gummi-gepufferter Schnurclip, bei dem es bei der Wurfbegrenzung keine Schnurbeschädigungen mehr gibt, trotz 100%-iger Befestigung.



# Metallica Salza 5500

# METALLICA *Salza* 5500

## Die Rollen mit dem Fully Sealed System

Mit dieser Rolle ist unseren Ingenieuren ein echtes Meisterstück gelungen! Neben der Leichtbauweise verfügt sie über **13(!) Versiegelungen** (Fully Sealed System (F.S.S.)), um Bremse, Getriebe und Achse vor aggressivem Salzwasser und Korrosion zu schützen!

Auch bei den Kugellagern kommt nur das Non plus Ultra zum Einsatz: 4 salzwasserfeste **Edelstahlkugellager Made in Japan** sorgen für einen seidenweichen Lauf und lange Lebensdauer.

Auch die übrige Ausstattung und Konstruktion sind völlig kompromisslos: Gehäuse, Rotor und Kurbel bestehen aus verwindungsfreiem Aluminium, die starke Hauptachse ist aus Edelstahl.

Die Bremse verfügt über satte **8kg Bremsleistung** und läuft völlig ruckfrei an.

Die Rolle ist ideal zum Bootsangeln im Meer sowie zum schweren Süßwasserfischen, speziell auf Wels.

- 4 japanische, salzwasserfeste Edelstahlkugellager plus 1 Nadellager
- 13 Versiegelungen (Fully Sealed System)
- Hauptachse aus Edelstahl
- Gehäuse, Rotor und Kurbel aus Duraluminium
- Super Leichtbauweise
- Strong Bail-Concept: Bügel aus leichtgewichtigem Aluminium
- Quick-Stop-System (Q.S.S.) für Sofortstopp des Rotors
- Anti Swing-System (A.S.S.): verhindert unerwünschte Vibrationen
- Feinjustierbare Frontbremse (S.D.S) - 8 kg Bremskraft
- Anti-Drall Schnurlaufrollchen
- Aluminium-Weitwurfspule plus Aluminium-Ersatzspule
- Wahlweise Links- oder Rechtshandbetrieb



**100 % SALZWASSERFEST**

**MIT 13 VERSIEGELTEN UND SALZWASSERFESTEN EDELSTAHL-KUGELLAGERN MADE IN JAPAN**

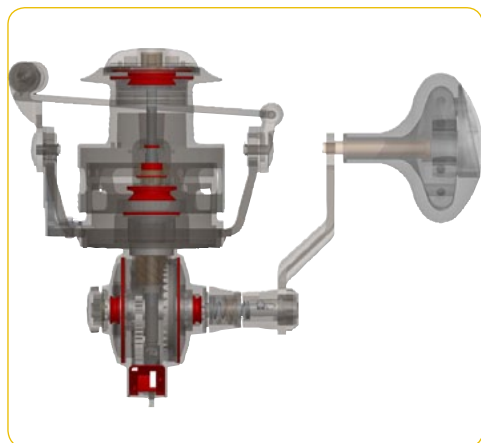

Die roten Markierungen zeigen die 13 versiegelten Stellen in der Rolle an.

METALLICA SALZA 5500						
Art.-Nr.	Best.-Nr.	Schnurfassung m Ø mm	Gew. g	Über-Setzung	Preis* €	E-Spule Aluminium
103030	/550	100 0,50	470	4,9 : 1	179,90	193030/550

Edelstahl  
Kugellager

S-STROKE  
SYSTEM

Bail-Fix-System

DURALUMINIUM

TOTAL  
TOLERANCE  
CONTROL

STRONG BAIL  
CONCEPT

Spore Spool S

Long-Cast-Spool

S.D.S.  
sensitive drag system

A.S.S.

FULL  
METAL

QUICK-STOP  
SYSTEM  
Q.S.S.

Anti-Twist  
System

**WICHTIGER HINWEIS:** Bitte verwenden Sie bei einem Auftrag von der 6-stelligen Artikelnummer nur die ersten 5 Ziffern. Die 6. Ziffer (0) wird erst im Laufe des neuen Geschäftsjahres mit der Einführung unseres neuen Warenwirtschaftssystems aktiviert. Die Bestell-Nr. bleibt weiterhin 3-stellig.



# Neu: MK Adventure Hybrid 8000



## MK Adventure Hybrid 8000

Matze's neues topp Rollenmodell besteht durch ein nicht alltägliches Design und technische Leckerbissen.

Matze wollte eine Rolle, die einerseits über ein starkes verwindungsfreies Gehäuse verfügt, aber gleichzeitig leicht ist. Keine leichte Aufgabe, da verwindungsfreie Materialien relativ schwer sind (Aluminium). Dazu sollte man wissen, dass ein verwindungsfreies Gehäuse mit Null Toleranz entscheidend für einen ruhigen Getriebeauflauf ist. Aber wer fischt schon gerne mit einer schweren Rolle?

Also entwickelten wir einen „Hybriden“:

Der Rollenfuß, auf dem die höchste Belastung liegt, besteht aus Duraluminium. Das Gehäuse sowie der stylische Rotor sind aus leichtem Carbon-/Nylon-Composite, wobei die Anreicherung des Nylons mit ca. 25% Carbon für zusätzliche Steifheit und Gewichtsreduzierung sorgt.

Ebenfalls große Priorität legte Matze auf eine perfekte Schnurwicklung, auch bei dünnen Geflochtenen. Hierfür entwickelten wir ein S-Hubgetriebe mit **verlangsamtem Hub**. Das Ergebnis kann man sehen lassen: perfekte Kreuzwicklung, die nicht einschneidet und topp von der Rolle läuft!

Auch bei der Bremse gibt es für Matze keine Kompromisse: Ruckfreies Anlaufen, feinste Dosierung aber gleichzeitig richtig „zupacken“! Daher kommen bei der Hybrid hochwertige **Bremsscheiben aus Kohlefaser** zum Einsatz.

- Hybrid Rollenkonstruktion: Aluminium sowie Carbon-/Nylon-Composite
- 7 Edelstahlkugellager plus 1 Nadellager
- Hauptachse aus Edelstahl
- Starke Frontbremse (S.D.S) mit extra großen **Carbon-Bremsscheiben**
- Verlangsamtes S-Hub Getriebe für eine perfekte kreuzweise Schnurverlegung
- Total Tolerance Control System (T.T.C.): jegliche Toleranzen bei Kurbel, Getriebe und Bremse sind auf ein Minimum reduziert
- Strong Bail-Concept: Bügel aus leichtgewichtigem Aluminium
- Quick-Stop-System (Q.S.S.) für Sofortstopp des Rotors
- Anti Swing-System (A.S.S.): verhindert unerwünschte Vibrationen
- Kugelgelagertes Anti-Drall Schnurlaufrollchen
- CNC gefräßte Powerkurbel aus Aluminium
- Aluminium Weitwurfspule
- Wahlweise Links- oder Rechtshandbetrieb

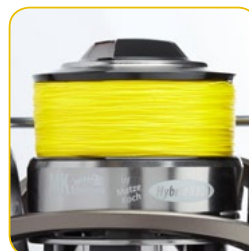

Perfekte Schnurverlegung

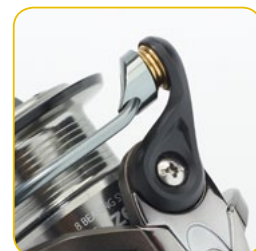

Kugelgelagertes Anti-Drall Schnurlaufrollchen

### MK ADVENTURE HYBRID 8000

Art.-Nr.	Best.-Nr.	Schnurfassung m Ø mm	Gew. g	Über- setzung	Preis* €	E-Spule Aluminium
100950	/820	140 0,20	275	5,8 : 1	173,90	190950/820
	/830	135 0,25	290	5,8 : 1	177,90	190950/830
	/835	140 0,28	400	5,8 : 1	181,90	190950/835
	/840	185 0,30	435	5,8 : 1	185,90	190950/840



\* unverbindliche Preisempfehlung



# MK Adventure Spin 6000 FD und RD



## MK Adventure 6000...Matze Koch's Spinnrollen

Darauf haben viele Matze Koch Fans gewartet, seine erste Spinnrollenserie. Matze war von Anfang bis Ende an im Entwicklungsprozess involviert und konnte so seine Wünsche und Anforderungen voll mit einbringen.

Für Matze war wichtig, dass die Rollen in erster Line voll und ganz auf den praktischen Einsatz am Wasser ausgelegt sind und nicht mit unnötigem Schnickschnack ausgestattet werden. So kommen die Rollen mit nur 6 Lagern aus, die dafür aber sehr hochwertig sind und die Rollen seidenweich laufen lassen. Also keine „Kugellagermania“!

Weitere wichtige Punkte für Matze sind eine exzellente Schnurverlegung sowie eine äußerst präzise, ruckfreie Bremse und geringes Eigengewicht.

Und gut aussehen soll sie natürlich auch noch, genau passend zu Matze's Ruten und seinem neuen Taschenprogramm.

- 5 Präzisionskugellager plus 1 Nadellager
- S-Hubsystem für abwurfoptimierte Schnurverlegung
- Total Tolerance Control System (T.T.C.): jegliche Toleranzen bei Kurbel, Getriebe und Bremse sind auf ein Minimum reduziert
- Strong Bail-Concept: Bügel aus leichtgewichtigem Aluminium
- Quick-Stop-System (Q.S.S.) für Sofortstopp des Rotors
- Anti Swing-System (A.S.S.): verhindert unerwünschte Vibrationen
- Starke Bremse (S.D.S) mit extra großen Bremsscheiben
- Kugelgelagertes Anti-Drall Schnurlaufrollchen
- Titanlegierung auf Schnurlaufrollchen
- Aluminium-Weitwurfspule
- Nylon/ABS Ersatzspule
- CNC-gefräste Powerkurbel
- Wahlweise Links- oder Rechtshandbetrieb

## MK Adventure 6000...jetzt auch mit Heckbremse

„Mensch Matze, wieso gibt es Deine Spinnrolle eigentlich nicht auch mit Heckbremse?“ Diese Frage musste sich Matze letztes Jahr häufiger anhören. Und da sein Lieblingsspruch ja bekanntermaßen lautet „Leute, immer flexibel bleiben“, wurden die Balzer Ingenieure das auch und entwickelten mit Matze eine Heckbremsversion seiner beliebten Spinnrolle.

Die technische Ausstattung entspricht denen der Frontbremsrollen. Das „Micro Drag“ Bremssystem lässt sich sehr fein dosieren und lässt das Herz der Heckbremsen-Fans höher schlagen.



### MK ADVENTURE SPIN 6000 FD

Art.-Nr.	Best.-Nr.	Schnurfassung m Ø mm	Gew. g	Über- setzung	Preis* €	E-Spule Aluminium
100930	/620	140 0,20	275	5,3 : 1	87,90	190930/620
	/630	135 0,25	305	5,3 : 1	91,90	190930/630
	/635	175 0,25	400	5,3 : 1	95,90	190930/635
	/640	185 0,30	435	5,1 : 1	99,90	190930/640

### MK ADVENTURE SPIN 6000 RD

Art.-Nr.	Best.-Nr.	Schnurfassung m Ø mm	Gew. g	Über- setzung	Preis* €	E-Spule Aluminium
100940	/625	135 0,25	275	5,1 : 1	87,90	190940/625
	/630	100 0,30	285	5,1 : 1	91,90	190940/630
	/640	135 0,35	310	5,1 : 1	99,90	190940/640



# MK Adventure BR 6000



## Matze Koch's Weitwurf-Freilaufrolle hat Zuwachs bekommen

Mit dieser breiten Palette ist von Aal bis Zander für jeden Geschmack was dabei. Natürlich wurden auch alle kleinen Größen ausgiebig von Matze am Wasser getestet bevor er uns die Produktionsfreigabe erteilt hat.

Wie schon bei der 60er Größe ist auch bei den kleineren Rollen der extrem fein justierbare Freilauf ein echtes Highlight. Der abziehende Fisch spürt so gut wie keinen Widerstand.

Die spezielle Kombination der extra großen Bremsscheiben sorgt für eine äußerst fein dosierbare Bremskraft. Das S-Hubgetriebe garantiert eine präzise, kreuzweise Schnurwicklung.

- 5 Präzisionskugellager plus 1 Nadellager
- Super sensibler Freilauf
- S-Hubsystem für abwurfoptimierte Schnurverlegung
- Quick Stop (Q.S.S.) für Sofortstopp des Rotors
- Strong Bail-Concept: Bügel aus extra starkem, leichtgewichtigen Aluminium
- Starke Frontbremse (S.D.S.) mit extra großen Bremsscheiben, fein justierbar
- Anti-Swing System (A.S.S.) für optimale Laufruhe
- Anti-Drall-Schnurlaufrollchen
- Total Tolerance Control, reduziert Toleranzen auf ein Minimum
- CNC gefräste Aluminium-Powerkurbel
- Aluminium-Weitwurfspule plus Aluminium-Ersatzspule
- Schlagfestes Gehäuse mit Zweikomponentenlack-Beschichtung
- Wahlweise Links- oder Rechtshandbetrieb



Aluminiumkurbel mit rutschfestem Duplon-kurbelgriff

**LESERTEST FISCH & FANG  
09/2015: GESAMTNOTE 1,3**



### MK ADVENTURE 6000 BR

Art.-Nr.	Best.-Nr.	Schnurstärke m Ø mm	Gew. g	Über- setzung	Preis* €	Ersatz-Spule Aluminium
100920	/525	140 0,25	310	5,0 : 1	<b>143,90</b>	190920/525
	/530	140 0,30	320	5,0 : 1	<b>147,90</b>	190920/530
	/535	160 0,30	330	5,0 : 1	<b>151,90</b>	190920/535
	/540	120 0,40	430	4,6 : 1	<b>155,90</b>	190920/540
	/550	160 0,40	440	4,6 : 1	<b>159,90</b>	190920/550
	/560	210 0,40	505	4,6 : 1	<b>173,90</b>	190920/560





# Neu: Tactics Ela 5000 BR

## TACTICS Ela — 5000 —



### Schlanke Körper, große Spulen

Die neuen Tactics Ela Freilaufrollen haben sehr schlanke, kompakte Gehäuse und große Spulenkern. Diese spezielle Konstruktion ermöglicht einen schnellen Schnureinzug und wirkt unerwünschtem Schnurdrall sehr effizient entgegen.

Der Freilauf lässt sich sehr fein regulieren, so dass der Fisch bei der Köderaufnahme kein Misstrauen schöpft.

Das S-Hubgetriebe sorgt für eine abwurfoptimierte Schnurverlegung.

Die Freilaufversion gibt es in 3 Größen. Die kleinste Größe 25 eignet sich hervorragend zum feinen Grundfischen auf Forelle, Weissfische und kleinere Räuber. Die 30er ist perfekt auf mittlere Distanzen und mittelgroße Fische wie Zander, Aal etc.

Wenn es auf weitere Distanzen gehen soll, dann empfehlen wir die 40er Größe, ein echter Allrounder von Aal bis Zander!

- 4 Präzisionskugellager plus 1 Nadellager
- Super sensibler Freilauf
- Total Tolerance Control System (T.T.C.): jegliche Toleranzen bei Kurbel, Getriebe und Bremse sind auf ein Minimum reduziert
- Strong Bail-Concept: Bügel aus extra starkem, leichtgewichtigem Aluminium
- Quick-Stop-System (Q.S.S.): Unendliche Rücklaufperre für Sofortstopp des Rotors
- S-Hubsystem für abwurfoptimierte Schnurverlegung
- Anti Swing-System (A.S.S.), verhindert unerwünschte Vibrationen
- Fein justierbare Frontbremse
- Schnurlaufröllchen mit Titanlegierung
- Aluminium-Weitwurfspule plus Nylon/ABS Ersatzspule



Anti-Schnurfang-System



Anti-Drall Schnurlaufröllchen

#### TACTICS ELA 5000 BR

Art.-Nr.	Best.-Nr.	Schnurfassung m Ø mm	Gew. g	Über- setzung	Preis* €	E-Spule Aluminium
102220	/525	130 0,25	350	5.1 : 1	65,90	192220/525
	/535	130 0,35	370	5.1 : 1	67,90	192220/535
	/545	150 0,45	435	4.8 : 1	69,90	192220/545



# Neu: Tactics Hype 3000 FD, RD, BR

## TACTICS HYPE 3000



**DAUERTIEFPREIS!**

Tactics Hype...viel Rolle für wenig Geld

### TACTICS HYPE 3000 FD / RD / BR

Diese Serie zeichnet sich durch ein einmaliges Preis-/Leistungsverhältnis aus.

Die Rollen verfügen über moderne Technik und gehobene Ausstattung wie z.B. unendlicher Rücklaufsperre, S-Hubgetriebe und Aluminiumspule plus Ersatzspule.

Mit der Freilaufrollenserie zeigen wir, dass man auch für kleines Geld qualitativ hochwertige Freilaufrollen bekommen kann.

Die Rollen sind sehr robust und verfügen über einen äußerst sensiblen Freilauf, den man in dieser Preisklasse normal nicht erwartet.

- 2 Präzisionskugellager plus 1 Nadellager
- Quick-Stop-System (Q.S.S.) für Sofortstopp des Rotors
- S-Hubsystem für abwurfoptimierte Schnurverlegung
- Anti Swing-System (A.S.S.), verhindert unerwünschte Vibrationen
- Fein justierbare Bremse (S.D.S) mit extra großen Bremscheiben
- Aluminiumspule plus Nylon/ABS Ersatzspule
- Die Freilaufrolle hat einen sehr sensiblen Freilauf



### TACTICS HYPE 3000 FD

Art.-Nr.	Best.-Nr.	Schnurfassung m Ø mm	Gew. g	Über- setzung	Preis* €	E-Spule Aluminium
100220	/325	170 0,30	245	5,2 : 1	35,90	190220/325
	/330	200 0,30	260	5,2 : 1	37,90	190220/330
	/340	190 0,40	335	5,2 : 1	39,90	190220/340

### TACTICS HYPE 3000 RD

Art.-Nr.	Best.-Nr.	Schnurfassung m Ø mm	Gew. g	Über- setzung	Preis* €	E-Spule Aluminium
100230	/325	170 0,30	245	5,2 : 1	35,90	190230/325
	/330	200 0,30	250	5,2 : 1	37,90	190230/330

### TACTICS HYPE 3000 BR

Art.-Nr.	Best.-Nr.	Schnurfassung m Ø mm	Gew. g	Über- setzung	Preis* €	E-Spule Aluminium
100240	/325	170 0,30	255	5,2 : 1	43,90	190240/325
	/330	200 0,30	260	5,2 : 1	45,90	190240/330
	/340	190 0,40	340	5,2 : 1	49,90	190240/340
	/350	250 0,40	390	5,2 : 1	51,90	190240/350





# Neu: Tactics Supra 4000 / Alegria Mini

## TACTICS *Supra* 4000



### Tactics Supra 4000

Schwarz, schlank, stark...und echt günstig

Diese neue Rollenserie besteht auf Antrieb durch ihre Konstruktion. Es fällt sofort das extrem schlanke Gehäuse und die „Skeleton“ Leichtbauweise auf, wo bewusst bei Gehäuse, Spule, Kurbel und Rotor an Gewicht gespart wurde. Gerade der Spinnfischer wird diesen Vorteil zu schätzen wissen.

Das S-Hubgetriebe sorgt für eine sehr saubere Schnurverlegung, praktisch auch die Schnellklappkurbel.

- 3 Präzisionskugellager plus 1 Nadellager
- Skeleton Leichtbauweise
- S-Hubsystem für abwurfoptimierte Schnurverlegung
- Quick-Stop-System (Q.S.S.): Unendliche Rücklaufsperr für Sofortstopp des Rotors
- Total Tolerance Control System (T.T.C.): jegliche Toleranzen bei Kurbel, Getriebe und Bremse sind auf ein Minimum reduziert
- Anti Swing-System (A.S.S.), verhindert unerwünschte Vibrationen
- Fein justierbare Bremse (S.D.S) mit extra großen Bremscheiben
- Schnellklapp-Kurbel
- Aluminium-Weitwurfspule plus Nylon/ABS Ersatzspule



#### TACTICS SUPRA 4000 FD

Art.-Nr.	Best.-Nr.	Schnurfassung m Ø mm	Gew. g	Über- setzung	Preis* €	E-Spule Aluminium
101800	/425	115 0,25	265	5.7 : 1	49,90	191800/425
	/430	120 0,30	310	5.7 : 1	51,90	191800/430
	/435	125 0,33	350	5.7 : 1	53,90	191800/435
	/445	185 0,40	410	4.9 : 1	55,90	191800/445



## ALEGRA Mini 515

### Unser kleiner Turbolader

Dieser Zwerg ist ein echter Wolf im Schafspelz. Unsere kleinste Alegria überzeugt durch ein tolles Design, modernste Technik sowie hervorragenden Laufeigenschaften.

Ideal zum ultraleichten Spinnfischen, Stippen und Eisangeln.

- 4 Präzisionskugellager plus 1 Nadellager
- Quick-Stop-System (Q.S.S.) für Sofortstopp des Rotors
- Total Tolerance Control System (T.T.C.): jegliche Toleranzen bei Kurbel, Getriebe und Bremse sind auf ein Minimum reduziert
- Anti Swing-System (A.S.S.), verhindert unerwünschte Vibrationen
- Feinjustierbare Frontbremse (S.D.S)
- CNC-gefräste Powerkurbel aus Aluminium
- Anti-Drall-Schnurlaufrollchen mit Titanüberzug
- Aluminium-Spule plus Aluminium-Ersatzspule
- Wahlweise Links- oder Rechtshandbetrieb

#### ALEGRA MINI 515

Art.-Nr.	Best.-Nr.	Schnurstärke m Ø mm	Gew. g	Über- setzung	Preis* €	Ersatz-Spule Aluminium
101200	/515	100 0,15	175	5,1 : 1	65,90	191200/515

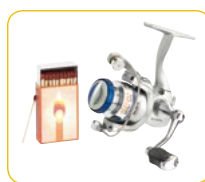

# Neu: Modul Shika 1000

# SHIKA 1000



## Modul Shika 1000...bringt Farbe ins Angeln

Angelgerät muss nicht immer nur schwarz oder grün sein. Die farbenfrohen Shika Rollen bringen gute Laune und Pepp ans Wasser. Sie sind bereits mit monofiler Qualitätsschnur bespult:

Neben den Shika Rollen gibt es auch noch die technisch und farblich abgestimmten Modul Shika Ruten (S. 85). Zusammen sind sie die idealen Combos für Kids und Einsteiger!

- 1 Präzisionskugellager
- Multi Stopp-System (M.S.S.) für Schnellstopp des Rotors
- Feinjustierbare Bremse (S.D.S)
- Anti Swing-System (A.S.S) für optimale Laufruhe
- Anti-Drall-Schnurlaufrollchen
- S-Hubsystem für abwurfoptimierte Schnurverlegung
- Vacuumverchromte Nylon/ABS-Weitwurfspule
- Wahlweise Links- oder Rechtshandbetrieb
- Alle Rollen bespult mit monofiler Schnur

MODUL SHIKA 1000						
Art.-Nr.	Best.-Nr.	Farbe	Bespult mit m Ø mm	Gew. g	Übersetzung	Preis* €
100960	/130	Grün	100 0,30	225	4,8 : 1	20,90
100970	/130	Orange	100 0,30	225	4,8 : 1	20,90
100980	/130	Pink	100 0,30	220	4,8 : 1	20,90
100990	/130	Blau	100 0,30	220	4,8 : 1	20,90



Die Combos zu absoluten Top-Preisen finden Sie auf Seite 85.



**GRÜN/ORANGE MIT HECKBREMSE  
BLAU/PINK MIT FRONTBREMSE**

**FARBlich PASSENDE RUTEN  
UND COMBOS FINDEN  
SIE AUF S. 85**





# Spezi 100 / Spezi 100 BR

## SPEZI

### Solide Rollen für kleines Geld

Die seit Jahren so beliebten Spezi Rollen präsentieren sich im modernem Design und bewährter Technik.

Jede Rolle ist bereits mit der entsprechenden Zielfischschnur bespult, die in puncto Farbe und Durchmesser genau auf den jeweiligen Zielfisch abgestimmt ist.

- 1 Präzisionskugellager
- S-Hubsystem für abwurfoptimierte Schnurverlegung
- Feinjustierbares Microdisc-Bremssystem (S.D.S.)
- Anti-Swing-System für hohe Laufruhe (A.S.S.)
- Weitwurfspule aus leichtem Nylon/ABS
- Schlagfestes Nylon/ABS-Gehäuse mit Zweikomponenten Lackbeschichtung
- Wahlweise Links- oder Rechtshandbetrieb
- Rostfreies Messingritzel
- Alle Rollen bespult mit monofiler Schnur

Art.-Nr.	Best.-Nr.	bespult mit Ø mm	Gew. g	Übersetzung	Preis* €
<b>SPEZI FORELLE</b>				<b>1 BEARING SYSTEM</b>	
102520	/125	0,25mm	215	4,8 : 1	20,90
<b>SPEZI KARPFFEN</b>				<b>1 BEARING SYSTEM</b>	
102520	/135	0,30mm	250	4,8 : 1	20,90
<b>SPEZI HECHT</b>				<b>1 BEARING SYSTEM</b>	
102520	/140	0,33mm	265	4,8 : 1	20,90
<b>SPEZI WEISSFISCH</b>				<b>1 BEARING SYSTEM</b>	
102520	/120	0,20mm	205	4,8 : 1	20,90
<b>SPEZI AAL</b>				<b>1 BEARING SYSTEM</b>	
102520	/136	0,37mm	250	4,8 : 1	20,90



### Spezi 100 BR...Freilauf für alle

Preiswerte Freilaufrollen mit erstaunlich sensibler Freilauffunktion und sauberer Schnurwicklung, die man in dieser Preisklasse meist vergeblich sucht. Ideal für Einsteiger und Jungangler.

**Die Rollen sind bereits mit monofiler Qualitätsschnur bespult:**

- Größe 25: 0,25mm
- Größe 30: 0,30mm
- Größe 40: 0,33mm
- Größe 50: 0,37mm

- 1 Präzisionskugellager
- Freilaufsystem mit sensibel einstellbarem Freilauf
- Multi Stopp-System (M.S.S.) für Schnellstopp des Rotors
- Feinjustierbare Bremse (S.D.S.)
- Anti Swing-System (A.S.S.) für optimale Laufruhe
- Anti-Drall-Schnurlaufröllchen
- S-Hubsystem für abwurfoptimierte Schnurverlegung
- Vacuumverchromte Nylon/ABS-Weitwurfspule

<b>SPEZI 100 BR</b>					
Art.-Nr.	Best.-Nr.	Schnurfassung m Ø mm	Gew. g	Übersetzung	Preis* €
100440	/125	170 0,30	215	5,2 : 1	32,90
	/130	160 0,35	225	5,2 : 1	34,90
	/140	190 0,40	260	5,2 : 1	37,90
	/150	250 0,40	280	5,2 : 1	39,90



# Zammataro 9600

## ZAMMATARO 9600

### Nur Bestes trägt den Namen Zammataro

Michael war von Anfang bis Ende eng in die Entwicklung und Umsetzung involviert. Es folgten unzählige Tests am Wasser, bis die Rolle in allen Anforderungskriterien die volle Punktzahl erreicht hat. Das Ergebnis kann sich sehen lassen: Ein hoch innovatives High Tech Produkt mit einer atemberaubenden Optik!

Angetrieben wird die Rolle von einem leichtgängigen Wormshaft-Getriebe aus verchromtem Messing sowie Hauptachse und Kugellagern aus hochwertigem Edelstahl. Auch schwere Körbe in harter Strömung lassen sich problemlos einholen.

Wie schon das Vorgängermodell verfügt auch die Zammataro 9600 über einen gummi gepufferten und gefederten Schnurclip um Schnurbeschädigungen bei der Wurfbegrenzung äußerst sicher vorzubeugen.

Neu ist der **ROTOR CONTROLLER**, ein geschlossenes System am Rotor, das auch bei dünnsten Geflochtenen verhindert, dass sich die Schnur im Rotor verfängt.

Das neue **LAZY ROTOR SYSTEM** fixiert den Rotor beim Umklappen des Bügels, so dass er sich vor oder beim Wurf nicht drehen kann. Allerdings ist er nicht vollständig blockiert, so dass noch eine Feinjustierung nach dem Umklappen möglich ist.

In Kombination mit unserem bewährten **BAIL FIX SYSTEM**, das den Bügel beim Umklappen einrasten lässt und so einem ungewollten Umklappen beim Wurf (Schnurbruch oder Verletzungen wären die Folge!) sicher vorbeugt, spüren Sie beim Wurf nie gekannte Präzision und Sicherheit!

Die beiden abwurfoptimierten Aluminiumspulen verfügen über unterschiedliche Schnurfassungen. Somit lassen sich sowohl geflochtene als auch monofile Schnüre fischen.



**SCHNUREINZUG 1M PRO KURBELUMDREHUNG**



#### Gerätetipp:

Ideal in Verbindung mit Michael's Edition Masterpiece Ruten sowie der Edition Feeder in 0,08 mm oder 0,10 mm!

- 8 Präzisionskugellager aus Edelstahl plus 1 Nadellager (extra groß)
- Verchromtes Worm Shaft Getriebe aus Messing für super langen Hub und kreuzweise Schnurverlegung – ideal für geflochtene Schnur
- Rotor Controller System: verhindert, dass sich die Schnur im Rotor verfängt
- Lazy Rotor System: fixiert den Rotor beim Umklappen des Bügels
- Gummigepufferter und gefederter Safety Line Clip
- Total Tolerance Control System (T.T.C.): jegliche Toleranzen bei Kurbel, Getriebe und Bremse sind auf ein Minimum reduziert
- Quick-Stop-System (Q.S.S.) für Sofortstop des Rotors
- Strong Bail-Concept, Bügel aus extra starkem, leichtgewichtigen Aluminium
- Bail Fix-System, kein ungewolltes Zurückklappen des Bügels beim Wurf
- Extra starke Hauptachse aus Edelstahl
- Anti Swing-System (A.S.S.), verhindert unerwünschte Vibrationen
- Feinjustierbare Frontbremse (S.D.S.) mit extra großen Bremscheiben
- CNC-gefräste Powerkurbel aus Aluminium
- Anti-Drall-Schnurlaufrollchen, doppelt kugelgelagert
- Wahlweise Links- oder Rechtshandbetrieb
- 10 Line Stopper zum sicheren Befestigen der Schnur auf der Spule
- 2 abwurfoptimierte Weitwurfspulen aus Aluminium mit unterschiedlichen Schnurfassungen:  
Spule 1: 200 x 0,10 mm  
Spule 2: 370 x 0,25 mm



Rotor Controller System: verhindert, dass sich die Schnur im Rotor verfängt.



Lazy Rotor System: fixiert den Rotor beim Umklappen des Bügels.



Gummigepufferter und gefederter Safety Line Clip zur Schnurschonung

#### ZAMMATARO 9600

Art.-Nr.	Best.-Nr.	Schnurstärke Ø mm	Gew. g	Übersetzung	Preis* €	E-Spule Alu 200 0,10	E-Spule Alu 370 0,25
103140	/960	200 0,10	645	4,5:1	225,00	193140/960	193140/961

**ZUSÄTZLICHE SPULE MIT HÖHERER SCHNUR-KAPAZITÄT VERFÜGBAR**





# Zammataro 9600 BR

## ZAMMATARO 9600 BR



### Zammataro 9600 BR - auch als Freilaufversion

Letzte Saison sorgte die völlig neu entwickelte Zammataro 9600 für echte Furore in der Feederzene. Jetzt gibt es diese High Tech Rolle auch als Freilaufversion!

Die innovativen Features, wie das Rotor Control System und das Lazy Rotor System haben wir natürlich auch für die BR Version übernommen. Einzelheiten dazu entnehmen Sie bitte der Katalogbeschreibung der Zammataro 9600.

Wieso sich Freilaufrollen beim Feedern immer größerer Beliebtheit erfreuen, erklärt Feederchamp Michael Zammataro: »Durch Betätigen des Auslösehebels wird in Sekundenschnelle die Schnur zum Freilauf freigegeben, sodass man jederzeit Rute und Schnur in die optimale Spannung bringt. Nach dem Keschern des gefangenen Fisches wird dieser durch den aktivierten Freilauf bei gekrümmter Feederspitze in den Handlingsbereich geführt, wobei das Umschlingen der Schnur um die empfindliche Feederspitze vermieden wird. Auch die optimale Schnurlängeneinstellung zum Befüllen des Futterkorbes regelt sich wie von selbst.«

#### IDEALE KOMBINATIONEN

Schnur: geflochtene Schnur Edition Feeder  
Ruten: Michael Zammataro's Edition IM-12 Masterpiece

- 8 Präzisionskugellager aus Edelstahl plus 1 Nadellager (extra groß)
- Verchromtes Worm Shaft Getriebe aus Messing für super langen Hub und kreuzweise Schnurverlegung – ideal für geflochtene Schnur
- Super sensibler Freilauf
- Gummigepufferter und gefederter Safety Line Clip
- Total Tolerance Control System (T.T.C.): jegliche Toleranzen bei Kurbel, Getriebe und Bremse sind auf ein Minimum reduziert
- Quick-Stop-System (Q.S.S.) für Sofortstop des Rotors
- Strong Bail-Concept, Bügel aus extra starkem, leichtgewichtigen Alu.
- Bail Fix-System, kein ungewolltes Zurückklappen des Bügels beim Wurf
- Extra starke Hauptachse aus Edelstahl
- Anti-Swing-System (A.S.S.), verhindert unerwünschte Vibrationen
- Feinjustierbare Frontbremse (S.D.S) mit extra großen Bremsscheiben
- CNC-gefräste Powerkurbel aus Aluminium
- Anti-Drall-Schnurlaufrollchen, doppelt kugelgelagert
- Wahlweise Links- oder Rechtshandbetrieb
- 10 Line Stopper zum sicheren Befestigen der Schnur auf der Spule
- 2 abwurfoptimierte Weitwurfspulen aus Aluminium mit unterschiedlichen Schnurfassungen:  
Spule 1: 200 x 0,10 mm; Spule 2: 370 x 0,25 mm



**SCHNUREINZUG 1M PRO KURBELUMDREHUNG**



Gummigepufferter und gefederter Safety Line Clip zur Schnurschonung



Spule mit Bohrung zur sicheren Befestigung geflochtener Schnur: somit kein Verrutschen mehr auf der Spule!



Inkl. 10 Line Stoppern

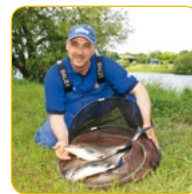

Michael Zammataro – unbestrittener Feederchamp weltweit

#### ZAMMATARO 9600 BR

Art.-Nr.	Best.-Nr.	Schnurstärke Ø mm	Gew. g	Übersetzung	Preis* €
103180	/960	200 0,10/370 0,25	715	4,5 : 1	245,00

#### ERSATZSPULEN

Alu Geflochten 200 0,10	Alu Mono 370 0,25
193180/960	193180/961



# Tactics Feeder 7600

## TACTICS Feeder 7600



### Tactics Feeder 7600...Michael Zammataro's neue Feederrolle

Die neueste Feederrolle von Michael besticht durch ein hervorragendes Preis-/Leistungsverhältnis und tolle Ausstattung.

Das leichtgängige Wormschaff-Getriebe ist Garant für eine kreuzweise, perfekte Schnurverlegung. Der gummigepufferte Safety Line Clip verhindert Schnurbeschädigungen bei der Wurfbegrenzung.

Das Anti-Schnurfang-System verhindert sicher, dass die Schnur sich nicht im Rotor verfängt.

Die beiden abwurfoptimierten Aluspulen verfügen über unterschiedliche Schnurfassungen. Die eine Spule ist für dünne Geflochtene ausgelegt, die andere für monofile Schnüre.

- 6 Präzisionskugellager plus 1 Nadellager
- Wormschaff-Oszillationssystem für perfekte Kreuzwicklung und Schnurspulkontur
- Anti-Schnurfangsystem
- Gummigepufferter Safety Line Clip
- Quick-Stopp-System (Q.S.S.) für Sofortstopp des Rotors
- Strong Bail-Concept: Bügel aus starkem leichtgewichtigem Aluminium
- Starke Frontbremse (S.D.S.) mit extra großen Bremscheiben
- Schnurführungssystem
- Anti Swing-System (A.S.S.) für optimale Laufruhe
- Total Tolerance Control, minimiert Toleranzen
- Kugelgelagertes Anti-Drall-Schnurlaufröllchen mit Titanlegierung
- Schlagfestes Gehäuse mit Zweikomponentenlack-Beschichtung
- Aluminium-Powerkurbel
- 2 konische Weitwurfspulen aus Aluminium mit unterschiedlichen Schnurfassungen:  
Spule 1: 200 x 0,10mm  
Spule 2: 200 x 0,25mm
- 10 Line Stopper zum sicheren Befestigen der Schnur auf der Spule



**SCHNURINZUG 1M PRO KURBELUMDREHUNG**

**MIT 2 UNTERSCHIEDLICHEN ALUSPULEN**



Michael Zammataro



Anti-Schnurfang-System



Gummigepufferter Safety Line Clip zur Schnurschonung sowie Lochung in der Spule zur sicheren Fixierung der Schnur.



Inkl. 10 Line Stopperrn

#### TACTICS FEEDER 7600

Art.-Nr.	Best.-Nr.	Schnurstärke m Ø mm	Gewicht g	Übersetzung	Preis* €
103210	/760	200 0,10/200 0,25	585	4,9 : 1	117,90

#### TACTICS FEEDER 7600 - ERSATZSPULEN

E-Spule Alu Gefl. Schnur	Schnurstärke m Ø mm	E-Spule Alu Monofilschnur	Schnurstärke m Ø mm
193210/760	200 0,10	193210/761	200 0,25



# Tactics Feeder 7600 BR

## TACTICS Feeder 7600 BR



### Tactics Feeder 7600 BR...auch als Freilaufversion

Selbstverständlich gibt es Michael's Feederrolle auch mit Freilauf. Die weitere technische Ausstattung entspricht exakt der Tactics Feeder 7600.

Der Freilauf ermöglicht ein perfektes Timing und Handling von Korb und Fisch. Genaue Ausführungen dazu lesen Sie bitte bei der Beschreibung der Zammataro 9600 BR auf Seite 17.

Ein weiterer Vorteil: Da die Rolle zwei Spulen mit unterschiedlichen Schnurfassungen hat, kann sie auch zum Karpfenangeln eingesetzt werden!

- 6 Präzisionskugellager plus 1 Nadellager
- Wormshaft-Oszillationssystem für perfekte Kreuzwicklung und Schnurspulkontur
- Anti-Schnurfangsystem
- Super sensibel einstellbarer Freilauf
- Gummigepufferter Safety Line Clip
- Quick-Stopp-System (Q.S.S.) für Sofortstopp des Rotors
- Strong Bail-Concept: Bügel aus starkem leichtgewichtigem Aluminium
- Starke Frontbremse (S.D.S.) mit extra großen Bremscheiben
- Schnurführungssystem
- Anti Swing-System (A.S.S.) für optimale Laufruhe
- Total Tolerance Control, minimiert Toleranzen
- Kugelgelagertes Anti-Drall-Schnurlauffrollchen mit Titanlegierung
- Schlagfestes Gehäuse mit Zweikomponentenlack-Beschichtung
- Aluminium-Powerkurbel
- 2 konische Weitwurfspulen aus Aluminium mit unterschiedlichen Schnurfassungen:  
Spule 1: 200 x 0,10mm  
Spule 2: 200 x 0,25mm
- 10 Line Stopper zum sicheren Befestigen der Schnur auf der Spule



**SCHNUREINZUG 1M PRO KURBELUMDREHUNG**

**MIT 2 UNTERSCHIEDLICHEN ALUSPULEN**



Michael Zammataro



Anti-Schnurfang-System



Gummigepufferter Safety Line Clip zur Schnurschonung sowie Lochung in der Spule zur sicheren Fixierung der Schnur.



Inkl. 10 Line Stopperr

#### TACTICS FEEDER 7600 BR

Art.-Nr.	Best.-Nr.	Schnurstärke m Ø mm	Gewicht g	Übersetzung	Preis* €
103220	/760	200 0,10/200 0,25	620	4,9 : 1	131,90

#### TACTICS FEEDER 7600 BR - ERSATZSPULEN

E-Spule Alu Gefl. Schnur	Schnurstärke m Ø mm	E-Spule Alu Monofilschnur	Schnurstärke m Ø mm
193220/760	200 0,10	193220/761	200 0,25





# Tactics Light Feeder 7400

## TACTICS Light Feeder

### Tactics Light Feeder 7400

#### Ideal zum leichten Feedern und Method Feedern

Leichtes Feedern sowie Method Feedern erfreut sich immer größerer Beliebtheit. Diesen Trend haben wir mit den neuen Masterpiece Ruten (Seite 54-56) sowie der neuen Magna Pro Feeder Serie (S. 57-58) schon umgesetzt. In Zusammenarbeit mit Michael Zammataro haben wir auch die passende Rolle entwickelt.

Die Tactics Light Feeder ist eine filigrane Rolle mit hohem Schnureinzug. Die konische Form der Spulen verhindert beim Wurf ein Kringeln der Schnur. Die beiden Aluminiumspulen haben unterschiedliche Schnurfassungen, so kann zwischen geflochtener und monofiler Schnur gewählt werden und die Rolle kann flexibel für unterschiedliche Bereiche eingesetzt werden.

Auch die Light Feeder ist mit einem gummigepuffertem Schnurclip ausgestattet, der bei der Wurfbegrenzung die Schnur optimal vor Beschädigungen schützt.

- 6 Präzisionskugellager plus 1 Nadellager
- S-Hubsystem für abwurfoptimierte Schnurverlegung
- Anti-Schnurfangsystem
- Gummigepufferter Safety Line Clip
- Quick-Stop-System (Q.S.S.) für Sofortstopp des Rotors
- Strong Bail-Concept: Bügel aus starkem leichtgewichtigen Aluminium
- Starke Frontbremse (S.D.S.) mit extra großen Bremscheiben
- Anti Swing-System (A.S.S.) für optimale Laufruhe
- Total Tolerance Control, minimiert Toleranzen auf ein Minimum
- Anti-Drall-Schnurlaufröllchen mit Titanlegierung
- Schlagfestes Gehäuse mit Zweikomponentenlack-Beschichtung
- Aluminium-Powerkurbel
- 2 konische Aluminiumspulen mit unterschiedlichen Schnurfassungen
- 10 Line Stopper zum sicheren Befestigen der Schnur auf der Spule



**SCHNUREINZUG 0,8 M  
PRO KURBELUMDREHUNG**

**MIT 2 UNTERSCHIED-  
LICHEN ALUSPULEN**



Gummigepufferter Safety Line Clip zur Schnurschonung sowie Lochung in der Spule zur sicheren Fixierung der Schnur.



Inkl. 10 Line Stoppern



Anti-Schnurfang-System

#### TACTICS LIGHT FEEDER 7400

Art.-Nr.	Best.-Nr.	Schnurstärke m Ø mm	Gewicht g	Über-Setzung	Preis* €
103210	/740	200 0,10	405	4,9:1	97,90

#### TACTICS LIGHT FEEDER 7400 - ERSATZSPULEN

E-Spule Alu Gefl. Schnur	Schnurstärke m Ø mm	E-Spule Alu Monofilschnur	Schnurstärke m Ø mm
193210/740	200 0,10	193210/741	200 0,25



# Tactics Light Feeder 7400 BR

## TACTICS Light Feeder BR

### Tactics Light Feeder 7400 BR...auch mit Freilauf

Natürlich gibt es die Tactics Light Feeder auch mit Freilauffunktion. Bis auf den Freilauf ist sie baugleich mit der Tactics Light Feeder 7400.

Der Freilauf ermöglicht ein perfektes Timing und Handling von Korb und Fisch. Genaue Ausführung dazu lesen Sie bitte bei der Beschreibung der Feedermaster 9600 BR auf Seite 17.

Die Rolle lässt sich natürlich auch hervorragend zum leichten bis mittleren Grundangeln auf Forellen, Zander etc. einsetzen.

- 6 Präzisionskugellager plus 1 Nadellager
- S-Hubsystem für abwurfoptimierte Schnurverlegung
- Super sensibel einstellbarer Freilauf
- Gummigepufferter Safety Line Clip
- Quick-Stop-System (Q.S.S.) für Sofortstopp des Rotors
- Strong Bail-Concept: Bügel aus starkem leichtgewichtigen Aluminium
- Starke Frontbremse (S.D.S.) mit extra großen Bremscheiben
- Anti Swing-System (A.S.S.) für optimale Laufruhe
- Total Tolerance Control, minimiert Toleranzen auf ein Minimum
- Anti-Drall-Schnurlaufrollchen mit Titanlegierung
- Schlagfestes Gehäuse mit Zweikomponentenlack-Beschichtung
- Aluminium-Powerkurbel
- 2 konische Aluminiumspulen mit unterschiedlichen Schnurfassungen
- 10 Line Stopper zum sicheren Befestigen der Schnur auf der Spule



**SCHNUREINZUG 0,8 M  
PRO KURBELUMDREHUNG**

**MIT 2 UNTERSCHIED-  
LICHEN ALUSPULEN**



Gummigepufferter Safety Line Clip zur Schnurschonung sowie Lochung in der Spule zur sicheren Fixierung der Schnur.



Inkl. 10 Line Stoppern



Anti-Schnurfang-System

#### TACTICS LIGHT FEEDER 7400 BR

Art.-Nr.	Best.-Nr.	Schnurstärke m Ø mm	Gewicht g	Über- setzung	Preis* €
103220	/740	200 0,10	450	4,9:1	105,90

#### TACTICS LIGHT FEEDER 7400 BR - ERSATZSPULEN

E-Spule Alu Gefl. Schnur	Schnurstärke m Ø mm	E-Spule Alu Monofilschnur	Schnurstärke m Ø mm
193220/740	200 0,10	193220/741	200 0,25



## Tactics Pilk und Surf

# TACTICS Surf and Pilk

### Tactics Pilk 7500...für Dorsch und Köhler

Kraftvolle, aber sehr handliche Rolle zum Pilken und Gummifischangeln vom Kutter oder auch vom kleinem Boot. Kugellager sowie Hauptachse sind aus Edelstahl gefertigt und bieten so maximalen Schutz gegen aggressives Salzwasser.

Das S-Hubgetriebe ist Garant für eine saubere kreuzweise Schnurverlegung. Mit 0,8m pro Kurbelumdrehung verfügt diese filigrane Rolle über einen erstaunlich hohen Schnureinzug.

- 6 Edelstahlkugellager plus 1 Nadellager
- Hauptachse aus Edelstahl
- S-Hubsystem für perfekte Schnurabwicklung
- Quick-Stop-System (QSS) für Sofortstop des Rotors
- Total Tolerance Control, minimiert Toleranzen auf ein Minimum
- Bügel aus extra starkem, leichtgewichtigen Aluminium
- Bail-Fix-System, kein ungewolltes Zurückklappen des Bügels beim Wurf
- Starke Frontbremse (SDS) mit extra großen Bremscheiben
- Anti-Swing-System (A-S-S) für optimale Laufruhe
- Anti-Drall-Schnurlaufrollchen
- Aluminium-Weitwurfspule plus Nylon/ABS-Ersatzspule
- Schlagfestes Gehäuse mit Zweikomponentenlackbeschichtung
- Aluminium-Powerkurbel mit Duplongriff

#### TACTICS PILK 7500

Art.-Nr.	Best.-Nr.	Schnurstärke m Ø mm	Gew. g	Über- setzung	Preis* €	Ersatz-Spule Aluminium
100760	/750	200 0,40	390	4,8:1	93,90	190760/750



Anti-Schnurfang-Schutz

### Tactics Surf 7650

#### Für weite Würfe in der Brandung

Eine Rolle mit topp Preis-/Leistungsverhältnis zum Brandungsangeln. Kugellager sowie Hauptachse sind aus Edelstahl gefertigt und bieten so maximalen Schutz gegen aggressives Salzwasser.

Das kraftvolle Wormshaft Getriebe ermöglicht einen hohen Schnureinzug von 1m pro Kurbelumdrehung. Die Schnur wird dabei äußerst sauber und kreuzweise verlegt und schneidet nicht ein. So läuft die Schnur beim Wurf optimal von der Spule.

Die konische Aluminiumspule verhindert ein Kringeln der Schnur beim Wurf. Der griffige Duplongriff liegt auch bei Nässe und Kälte sicher und angenehm in der Hand.

- 6 Edelstahlkugellager plus 1 Nadellager
- Hauptachse aus Edelstahl
- Worm Shaft Oszillationssystem für perfekte Kreuzwicklung und Schnurspulkontur
- Quick-Stop-System (QSS) für Sofortstop des Rotors
- Total Tolerance Control, minimiert Toleranzen auf ein Minimum
- Bügel aus extra starkem, leichtgewichtigen Aluminium
- Bail-Fix-System, kein ungewolltes Zurückklappen des Bügels beim Wurf
- Starke Frontbremse (SDS) mit extra großen Bremscheiben
- Anti-Swing-System (A-S-S) für optimale Laufruhe
- Anti-Drall-Schnurlaufrollchen
- Aluminium-Weitwurfspule plus Nylon/ABS-Ersatzspule
- Schlagfestes Gehäuse mit Zweikomponentenlackbeschichtung
- Aluminium-Powerkurbel mit Duplongriff

#### TACTICS SURF 7650

Art.-Nr.	Best.-Nr.	Schnurstärke m Ø mm	Gew. g	Über- setzung	Preis* €	Ersatz-Spule Aluminium
100770	/765	300 0,35	550	4,9:1	109,90	190770/765



Anti-Schnurfang-Schutz





# Tactics Strong II / Alegra Fight

## TACTICS Strong 3650 II

### Ein unverwüstliches Arbeitstier

Unser unverwüstliches Arbeitstier jetzt im neuen Design und mit noch stärkerer Bremsleistung.

Die Rolle eignet sich sowohl für den Einsatz im Meer (Pilken, Brandung), als auch auf große Fische im Süßwasser.

Die starke Achse nimmt es auch mit Wallern und Großdorschen auf.

- 3 Präzisionskugellager
- Multi Stop System (M.S.S)
- Feinjustierbare Frontbremse (S.D.S.) mit extra großen Bremscheiben
- S-Hubsystem für abwurfoptimierte Schnurverlegung
- Strong Bail-Concept, Bügel aus extra starkem, leichtgewichtigem Aluminium
- Anti Swing-System (A.S.S.) für optimale Laufruhe
- Anti-Drall-Schnurlaufrollchen
- Aluminium-Weitwurfspule
- Nylon /ABS-Ersatzspule
- Schlagfestes Gehäuse mit Zwei-Komponentenlackbeschichtung
- Wahlweise Links- oder Rechtshandbetrieb
- Powerkurbel



#### TACTICS STRONG 3650 II

Art.-Nr.	Best.-Nr.	Schnurstärke m Ø mm	Gew. g	Über- setzung	Preis* €	Ersatz-Spule Aluminium
102260	/365	335 0,40	665	4,1:1	63,90	192260/365



## ALEGRA Fight 400

### Für die großen Räuber in Süß- und Salzwasser

Diese schicke Rolle ist ideal zum Spinn- und Grundfischen auf größere Räuber wie Hecht und die Größe 55 auch perfekt zum Pilken in der Ostsee.

4 Präzisionslager sorgen für einen runden Lauf, das S-Hubgetriebe ist Garant für eine kreuzweise Schnurverlegung.

- 3 Präzisionskugellager plus 1 Nadellager
- Quick-Stop-System (Q.S.S.) für Sofortstopp des Rotors
- Feinjustierbare Frontbremse (S.D.S.) mit extra großen Bremscheiben
- S-Hubsystem für abwurfoptimierte Schnurverlegung
- Anti Swing-System (A.S.S.) für optimale Laufruhe
- Anti-Drall-Schnurlaufrollchen
- Aluminium-Weitwurfspule
- Nylon /ABS-Ersatzspule
- Wahlweise Links- oder Rechtshandbetrieb
- Powerkurbel

**JETZT AUCH IN  
GRÖSSE 40**



#### ALEGRA FIGHT 400

Art.-Nr.	Best.-Nr.	Schnurstärke m Ø mm	Gew. g	Über- setzung	Preis* €	Ersatz-Spule Aluminium
102260	/440	190 0,40	315	5,2:1	57,90	192260/440
	/455	155 0,50	430	5,2:1	63,90	192260/455



\* unverbindliche Preisempfehlung

# Adrenalin Rollen

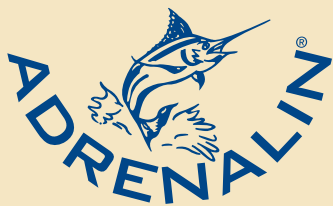

Adrenalin....Multirollen in Perfektion!



Die Vorgängermodelle waren unter den besten 3 Meeresrollen bei der Nominierung zum Goldenen Angelhaken des Jahr Top Special Verleges 2012 platziert.



Perfekt für's Angeln in Norwegen.

Carbon Bremscheiben  
Made in USA

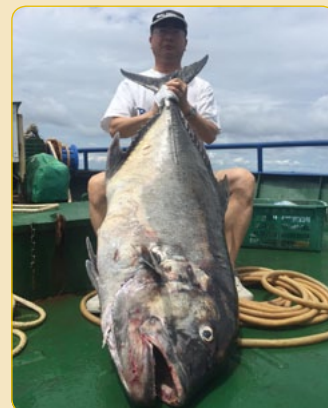

Monster GT: gefangen während eines Rollen-tests in Malaysia in 2015.

Die neueste Generation unserer Adrenalin Rollen kommen mit neuen, noch stärkeren Hochleistungsgetrieben sowie Powerkurbelgriffen aus Aluminium. Das silberne Gehäuse sieht klasse aus und passt optisch auch hervorragend zu unseren Edition 71° North und Adrenalin Ruten! Wie ihre Vorgängerserie werden auch diese Rollen weiterhin in Taiwan und nicht in China produziert, um den hohen Qualitätsstandard zu gewährleisten. Alle Bauteile stammen ausschließlich aus Japan, den USA oder Taiwan, die Präzisions-CNC Fräsmaschinen aus Japan.

## AUSSTATTUNG

### GEHÄUSE

Die Gehäuse werden aus einem Block 6061-T6 Aluminium gefertigt. Dieser Aluminiumtyp zeichnet sich durch äußerst geringes Gewicht bei gleichzeitig höchster Belastbarkeit aus.

### FORM

Die extra schmale Form des Gehäuses und der Spule ermöglicht eine sehr gleichmäßige Schnurverlegung, bei ausreichend großer Schnurkapazität!

### ÖBERFLÄCHENBEHANDLUNG

Das eloxierte Gehäuse bietet hervorragenden Schutz gegen Salzwasser.

### GETRIEBE

Das gesamte Getriebe besteht aus korrosionsfreiem Edelstahl.

### SCHIEBEBREMSE

**Stufenlos einstellbares** Carbon-/Edelstahl-Bremssystem für eine ruckfreie, gleichmäßige Bremswirkung, sowohl bei 40 Grad, als auch Minusgraden. Um während eines Drills im Eifer des Gefechts nicht irrtümlich den Freilauf zu aktivieren bzw. die Bremse zu blockieren, sind diese beiden Bereiche durch je eine Arretierung gesichert. Die Bremscheiben aus gehärtetem Carbon werden in den USA hergestellt und sind in puncto Bremswirkung und Lebensdauer nicht zu übertreffen.



Bremscheiben aus Carbon/Edelstahl



Schiebe-Bremse: stufenlos einstellbar

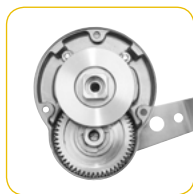

Power-Getriebe aus Edelstahl



Kugelgelagerte Alu-Powerkurbel



Dorn zur sicheren Schnurbefestigung



Werkzeug, Zubehör und Pflegeöl

### KUGELLAGER

Alle Rollen sind mit 7 japanischen, doppelt versiegelten Kugellagern sowie einem Nadellager, ebenfalls Made in Japan, ausgestattet.

### KURBELN

Die Kurbelgriffe sind jetzt auch aus Aluminium gefertigt. Der extra lange Kurbelarm gewährleistet einen schnellen, komfortablen Schnureinzug.

### FREILAUF

Sensationell leichtgängiger Freilauf.

### RECHTS-/LINKSHAND

Teilweise als Rechts- und Linkshandversion erhältlich.

## Adrenalin AN 10 LH

Klein, aber oho! Lassen Sie sich nicht von der filigranen Größe täuschen. Satte 22 LBS Bremsleistung lassen auch starke Gegner alt aussehen. Ihr Einsatzgebiet liegt beim leichten bis mittleren Kunstköder- und Naturköderfischen auf Dorsch, Seelachs, Pollack etc. Aber auch zum Schleppen in Süß- und Salzwasser bestens geeignet. Perfekt in als Combo mit der Adrenalin Flexo Pilk (S.52). Zügiger Schnureinzug durch die Übersetzung von 5,2:1.

### ADRENALIN AN 10 LH

Art.-Nr.	Best.-Nr.	Modell	Schnurstärke m Ø mm	Bremskraft	Gew. g	Übersetzung	Preis* €
107100	/010	LH	460 0,20	22lbs/10 kg	430	5,2:1	489,00



\*unverbindliche Preisempfehlung



# Adrenalin Rollen

## Adrenalin AN 12 LH / AN 12 RH

Ein echter Allrounder für Norwegen! Mit dieser Rolle sind Sie für alle Situationen bestens gerüstet. Ideal in Kombination mit der Adrenalin Boat 30 oder Boat Inliner 30. Die starke Bremsleistung von 26 LBS bezwingt auch größte Fische in die Knie. Die hohe Übersetzung von 5,8:1 ermöglicht einen schnellen Schnureinzug.

ADRENALIN AN 12 LH / AN 12 RH							
Art.-Nr.	Best.-Nr.	Modell	Schnurstärke m Ø mm	Bremskraft	Gew. g	Übersetzung	Preis* €
107120	/012	LH	480 0,25	26lbs/12 kg	600	5,8:1	549,00
	/112	RH	480 0,25	26lbs/12 kg	600	5,8:1	549,00

### BEWERTUNG DES VORGÄNGERMODELLS: BLINKER-AUSGABE 04/2010

Ausstattung:

Praxistest:



Preis:



Das Blinker-Gütesiegel wird ausschließlich an hochwertiges Gerät verliehen, das in der Testskala mindestens 13 (von 15 möglichen) Punkten erreicht hat.

## Adrenalin TS-12 LH / TS-12 RH

Die 12er Größe gibt es jetzt auch mit kraftschonendem 2-Gang Getriebe. Der hohe Gang verfügt über eine High Speed Übersetzung von 6,2:1 und erlaubt einen extrem schnellen Schnureinzug. Der kleinere Gang von 3,9:1 wird beim Drill großer Fische oder Einholen schwerer Montagen mit gehaktem Fisch eingeschaltet und schont Ihre Kraftreserven.



Extra starkes, kraftschonendes 2-Gang-Getriebe bei der Adrenalin TS-12.

ADRENALIN TS-12 LH / TS 12 RH							
Art.-Nr.	Best.-Nr.	Modell	Schnurstärke m Ø mm	Bremskraft	Gew. g	Übersetzung	Preis* €
107120	/212	LH	480 0,25	26lbs/12 kg	610	6,2:1/3,9:1	625,00
	/312	RH	480 0,25	26lbs/12 kg	610	6,2:1/3,9:1	625,00

## Adrenalin TS-14 LH

Unsere stärkste Adrenalin ebenfalls mit 2-Gang Getriebe. Die 14er Größe ist ideal zum Naturköderfischen in größeren Tiefen auf Leng, Rotbarsch etc., wo eine größere Schnurkapazität gefragt ist sowie zur Jagd auf die richtig Großen! Die Rolle wiegt gerade mal 710g und bietet so ein tolles Handling.

Mit der gigantischen Bremsleistung von 33 LBS bietet diese Rolle auch größten Butts und Lengs Paroli. Superschneller Schnureinzug im 1. Gang dank 6,2:1 High Speed Übersetzung und kraftschonendem 2. Gang von 3,9:1.

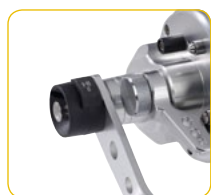

Extra starkes, kraftschonendes 2-Gang-Getriebe bei der Adrenalin TS-14.

ADRENALIN TS-14 LH							
Art.-Nr.	Best.-Nr.	Modell	Schnurstärke m Ø mm	Bremskraft	Gew. g	Übersetzung	Preis* €
107140	/014	LH	650 0,30	33lbs/15 kg	710	6,2:1/3,9:1	699,00



\* für das Vorgängermodell

\*unverbindliche Preisempfehlung

# Alegra BC 6000 / Hitra 3000 / Fliegen- und Felchenrollen

## ALEGRA BC 6000

Das Kunstköderfischen mit Baitcastrollen erfreut sich immer größerer Beliebtheit. Dabei wird der Freilauf einfach per Daumendruck aktiviert, so lässt sich einhändig werfen und die Wurfrequenz deutlich erhöhen. Das Magnet-Bremssystem lässt sich äußerst präzise justieren und verhindert ein Überrotieren der Spule beim Wurf (keine Perückenbildung).

Mit 5 Kugellagern und 1 Nadellager.

ALEGRA BC 6000						
Art.-Nr.	Best.-Nr.	Schnurstärke m Ø mm	Gew. g	Über- setzung	Preis* €	E-Spule Aluminium
104280	/600	250 0,20	220	6,2:1	119,90	194280/600

## HITRA

**SUPERSCHNELLER  
SCHNURREINZUG**

### Die High Speed Multirollen

Bei den meisten gängigen Modellen ist die Übersetzung viel zu niedrig und das Hochkurbeln eine echte Tortur. Die Hitra-Modelle haben daher eine High Speed Übersetzung von 6,1:1. Das Innenleben ist rostfrei und garantiert eine lange Lebensdauer.

- 3 rostfreie Edelstahlkugellager
- Multistopp-System
- High Speed Übersetzung 6,1:1
- Aluminiumspule
- Superstarke Konstruktion aus Nylon/ABS verstärkt mit Aluminium
- Level-Wind-System für gleichmäßige Schnurverlegung
- Unverwüsthliches, rostfreies Powergetriebe für eine lange Lebensdauer

HITRA 3000					
Art.-Nr.	Best.-Nr.	Schnurstärke m Ø mm	Gew. g	Über- setzung	Preis* €
104200	/330	350 0,40	695	6,1:1	171,90
	/340	400 0,50	750	6,1:1	187,90

## TACTICS AX

Super leichtläufige Nottingham-Rolle aus Aluminium zum Felchenfischen.

- 2 japanische Kugellager
- Spule aus Aluminium
- Arretierbare Bremse (löst sich beim Drill)

TACTICS AX					
Art.-Nr.	Best.-Nr.	Schnurstärke m Ø mm	Gew. g	Über- setzung	Preis* €
107970	/000	-	120	-	97,90



**LINKSHAND-MODELL**



**RECHTSHAND-MODELL**



## TACTICS FLY

Unsere neue Großkern-Fliegenrolle überzeugt durch topp Qualität zu einem Spitzenpreis! Die Rolle besteht aus hochwertigem Duraluminium und hat neben 2 Edelstahl-Kugellagern auch ein hochwertiges Nadellager. Die Bremse lässt sich fein dosieren. Der große Spulenkern ermöglicht einen sehr schnellen Schnurreinzug.

TACTICS FLY					
Art.-Nr.	Best.-Nr.	Modell	Gew. g	AFTMA-Klasse	Preis* €
107950	/006	Fly 4/5/6	165	4/5/6	73,90
	/008	Fly 7/8	180	7/8/9	79,90





# ALL ABOUT FISHING

OB PRINT ODER WEB – HIER WIRD GEANGELT!



[www.ruteundrolle.de](http://www.ruteundrolle.de)  
DIE MAGAZIN-WEBSITE



[www.angelpiloten.de](http://www.angelpiloten.de)  
DAS ONLINE-NEWSPORTAL

[www.bissclips.tv](http://www.bissclips.tv)  
DAS ANGEL-VIDEOPORTAL

[www.fishmaps.de](http://www.fishmaps.de)  
DER ANGEL-REISEFÜHRER



[www.fish-buddies.com](http://www.fish-buddies.com)  
DIE ANGLER-COMMUNITY

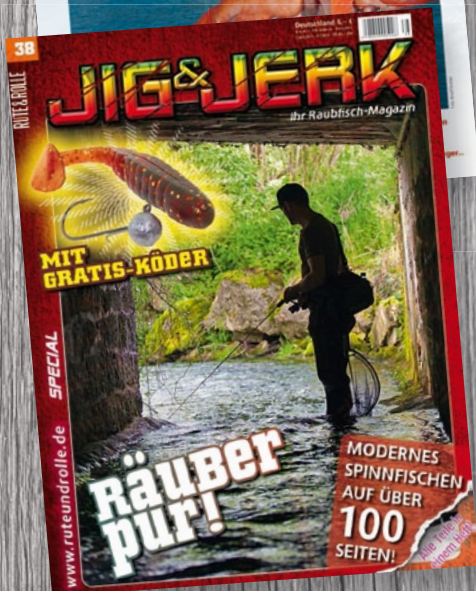

DIE KLEINEN MIT DEM  
GROSSEN INHALT

Unsere Taschenbuch-Specials im Fachhandel,  
bei Amazon und auf [www.ruteundrolle-shop.de](http://www.ruteundrolle-shop.de)







Foto: Fotolia 69756326 © Dudarev Mikhail

# Ruten

## Alles im Griff

Das Herzstück jeder Angelausrüstung ist die Rute. Gute Balance und Aktion für kräfteschonendes Auswerfen und ein kräftiges Rückgrat im Drill sind Eigenschaften, um kampfstärke Fische auszudrillen. Aber jeder Zielfisch und jede Angelmethode stellt andere Anforderungen an Länge, Dynamik und Aktion der Rute, an Wurfweite und Präzision, Anhieb und Belastbarkeit. Im Zusammenspiel mit Rolle und Schnur entsteht so bei optimaler Abstimmung ein Präzisionsinstrument für absolute Kontrolle in jeder Situation.

### RUTENSERIEN AUS BESTER KOHLEFASER

#### EDITION IM-12 - NEU IN 2015 / NEU: EDITION IM 12 FORELLENRUTEN

Echte Volltreffer in Sachen Design und Technik. Die schimmernde Oberfläche in Verbindung mit den anderen Elementen wirkt super edel. Auch technisch sind diese Ruten eine Meisterleistung: japanische IM-12 Diamond Kohlefaser, FUJI Rollenhalter, mit Epoxylack versiegelte Zapfenverbindungen, Naturkorkgriffe und und und.

#### MK ADVENTURE IM 12 / NEU: IM 8 RUTEN / IM 7 RUTEN

Matzes Koch's Ziel war, Ruten zu entwickeln, die große Bereiche abdecken, damit der Angler so flexibel wie möglich reagieren kann.

Mit den hochwertigen IM 12 und den preisgünstigen IM 8 und 7 Ruten ist uns das Kunststück dieser Gratwanderung gelungen. Eine feinfühlig Rute fürs Barschangeln und das mittlere Hechtangeln zugleich? Es gibt sie! Eine Rute die kurz und handlich ist, und gleichzeitig den Einstieg ins Vertikalangeln erleichtern kann? Wurfgewichtsangaben von 6 bis 60 Gramm sind keine Utopie. So zartfühlend, dass man ultraleichte Köder perfekt servieren kann und einen 50 Gramm Jerk dennoch voll durchziehen kann.

#### JÖRG STREHLOW SIGNATURE RUTEN

Bei der Frage, wie perfekte Ruten auf Zander und Meerforelle auszusehen haben, laufen die Wege beim führenden Experten Jörg Strehlow zusammen, dem bei seinen vielen Guidings kein Detail verborgen bleibt.

Jetzt können wir Ihnen den neuesten Stand der Erkenntnisse des „Oberfaulenzers“ Jörg Strehlow in Form einer einzigartigen Zander- und Meerforellen-Rutenserie präsentieren, die eine perfekte Symbiose aus Leichtigkeit, Ausgewogenheit, Schnelligkeit, Härte beim Anhieb und Geschmeidigkeit im Drill.

#### NEU: MASTERPIECE SNAKE SKIN / NEU: MAGNA PRO FEEDER

Bessere Feederruten werden Sie am Markt kaum finden, denn was Michael Zammataro und sein Team da entwickelt haben, entspricht dem Optimum, was man aus Feederruten raus holen kann.

#### DIABOLO RUTEN - TELE- UND STECKRUTEN IN DER 8. GENERATION

Unsere erfolgreichste Rutenserie aller Zeiten in der 8. Generation! Und die hat es in sich: Gewohnt dynamische, ausgewogene Blanks aus bester IM-7 Kohlefaser in gehobener Optik. Die präzisen Zapfenverbindungen, die schlanken Titanium SIC Ringe und die ergonomischen Korkgriffe sind Garant für ungetrübte Angelfreuden.

#### EDITION IM-12 71° NORTH NANO

In dieser Serie sind echte High Tech Ruten herausgekommen, deren Basis mit Nanopartikeln angereicherte Kohlefaser ist. Bei der speziellen Blankkonstruktion werden Carbonmatten aus Kohlenstoffnanoröhren (carbon nanotubes, CNT) mit IM-12 Carbonmatten kombiniert. Hierdurch erreicht man eine extrem hohe Bruchfestigkeit, bei gleichzeitig schlanken Blanks und geringem Gewicht.

#### ADRENALIN II RUTEN

Langzeitgetestet, extrem robust und dabei doch so elegant und edel. Die Adrenalin II Ruten runden unser hochwertiges Meeresprogramm ab. Sie sind die perfekte Ergänzung zu unseren ADRENALIN-Multirollen, ausgestattet mit besten FUJI-Komponenten.

Alle Kohlefaserruten mit 3 Jahren Garantie, Glasfaserruten mit 2 Jahren Garantie.



# Edition IM-12 STECK

## Edition IM-12



### Edition IM-12...schnell, schlank, schön

Die neueste Edition IM-12 Generation besticht durch schlanke, leichte Blanks mit pfeilschnellen Aktionen in exzellenter Verarbeitung. Basis für diese erstklassigen Ruten sind japanische hochverdichtete IM-12 Kohlefaser Blanks. Die Spinnruten bestechen durch schnelle, stramme Fast Taper Aktionen.

Die innovativen FUJI Rollenhalter der Steckruten sind auf beiden Seiten offen, so dass beim Spinnfischen die Finger auf den Blanks liegen können. Eine sensiblere Bisserkennung und Köderführung gibt es nicht! Natürlich stammen auch die Rollenhalter der Teleruten aus dem Hause FUJI.

Die speziellen Vector Angle Ringrahmen der Steckruten sehen nicht nur

„hipp“ aus, sie verhindern auch ein Verheddern der Schnur. Natürlich sind alle Ruten mit besten Titanium SIC Ringen sowie portugiesischen Naturkorkgriffen ausgestattet (bis auf Bolognese).

#### AUSSTATTUNG:

- Japanische IM-12 Kohlefaser
- FUJI Präzisions-Rollenhalter
- Superschlankes Titanium SIC Vector Angle Ringe, auch ideal für geflochtene Schnüre
- Präzise geschliffene Zapfenverbindungen mit Epoxylack versiegelt
- Griffe aus portugiesischem Naturkork oder Roughgrip
- Ringbindungen mit Epoxylack versiegelt
- Lieferung in gepolstertem Futteral mit Reißverschluss



#### SPIN 15

Ultra-Light-Rute für Kleinstköder zum Angeln in kleinen Gewässern.

Art.-Nr.	Best.-Nr.	Länge m	Teile	Transp.-Länge m	Gew. g	Wurf-gew. g	Griff	Preis* €
112700	/185	1,85	2	0,95	95	3-15	Naturkork	129,90



#### SPIN 25

Herrlich filigrane Rute zum leichten Spinnfischen mit kleinen Kunstködern. Die extrem schnelle Aktion bringt auch kleinste Köder äußerst präzise auf erstaunliche Weiten. Ein herrlicher Spaß, mit dieser Rute eine Großforelle zu drillen.

Art.-Nr.	Best.-Nr.	Länge m	Teile	Transp.-Länge m	Gew. g	Wurf-gew. g	Griff	Preis* €
112710	/195	1,95	2	1,05	120	5-25	Naturkork	133,90
	/225	2,25	2	1,18	135	5-25	Naturkork	143,90
	/255	2,55	2	1,32	150	5-25	Naturkork	153,90



#### SPIN 45

Ein echter Allrounder, sensibel genug zum Fischen auf Forelle und Barsch, aber andererseits auch stark genug, um mit einem Hecht fertig zu werden. Das ideale Einsatzgebiet liegt beim Spinnfischen auf große Forellen und Barsche sowie auf Zander und mittlere Hechte.

Art.-Nr.	Best.-Nr.	Länge m	Teile	Transp.-Länge m	Gew. g	Wurf-gew. g	Griff	Preis* €
112720	/215	2,15	2	1,13	125	10-45	Naturkork	139,90
	/245	2,45	2	1,28	150	10-45	Naturkork	169,90
	/275	2,75	2	1,42	170	10-45	Naturkork	191,90



#### SPIN 75

Die Allround-Rute für Zander- und Hechtangler zum Fischen mit sämtlichen Kunstködern.

Art.-Nr.	Best.-Nr.	Länge m	Teile	Transp.-Länge m	Gew. g	Wurf-gew. g	Griff	Preis* €
112730	/235	2,35	2	1,23	160	25-75	Naturkork	167,90
	/265	2,65	2	1,37	195	25-75	Naturkork	189,90
	/295	2,95	2	1,55	225	25-75	Naturkork	208,00

\*unverbindliche Preisempfehlung



Der FUJI Spezial-Rollenhalter erlaubt einen direkten Blankkontakt



FUJI Präzisions-Rollenhalter bei den Teleruten



2-Step Titanium SIC Vector Angle Ringe



Griff aus portugiesischem Naturkork



Titanium SIC-Ringe bei den Teleruten



1-Step Titanium SIC Vector Angle Ringe



### SPIN 105

Erstklassige Ruten für alle Bereiche des schweren Spinnfischens. Die kraftvollen Ruten werden spielend mit schweren Kunstködern oder kampfstarken Räubern fertig. Auch Meeresangler werden von diesem leichten Pilgergerät begeistert sein.

Art.-Nr.	Best.-Nr.	Länge m	Teile	Transp.-Länge m	Gew. g	Wurf-gew. g	Griff	Preis* €
112740	/285	2,85	2	1,47	215	40-105	Naturkork	216,00



### WELS SPIN

Das gezielte Spinnfischen auf Wels wird immer beliebter. Leider gibt es nur wenige wirklich gute Ruten. Kein Wunder da sie hohe Anforderungen stellt: starkes Rückgrad, um großen Fischen Paroli zu bieten, aber dennoch relativ sensible Spitze, damit der Wels den Köder einsaugen kann. Mit der neuen IM-12 Wels Spin ist uns eine wahrlich meisterliche Rute gelungen!

Art.-Nr.	Best.-Nr.	Länge m	Teile	Transp.-Länge m	Gew. g	Wurf-gew. g	Griff	Preis* €
112750	/285	2,85	2	1,47	325	80-225	Naturkork	318,00



### SEATROUT

Eine Meerforellenrute, die speziell zum Angeln mit geflochtenen Schnüren entwickelt wurde. Start- und Spitzenring sind bei harten Geflochtenen immer besonderen Belastungen ausgesetzt. Daher haben wir für den Startring unverwüstliche Low Ryder Ringe gewählt. Sämtliche Ringe dazwischen sind spezielle Einstegringe, die reichlich Gewicht sparen.

Art.-Nr.	Best.-Nr.	Länge m	Teile	Transp.-Länge m	Gew. g	Wurf-gew. g	Griff	Preis* €
112770	/305	3,05	2	1,58	185	7-34	Naturkork	218,00
	/335	3,35	2	1,73	205	7-34	Naturkork	238,00



### SEATROUT HEAVY

Diese Rute hat die gleichen Eigenschaften wie die „Seatrout“, aber ist vom Blank und der Aktion für schwerere Kunstköder ausgelegt. Auch ein echter Windbrecher!

Art.-Nr.	Best.-Nr.	Länge m	Teile	Transp.-Länge m	Gew. g	Wurf-gew. g	Griff	Preis* €
112780	/325	3,25	2	1,68	228	14-58	Naturkork	248,00

\*unverbindliche Preisempfehlung

# Edition IM-12 Steck- und Teleruten

**EXTRA GROSSE RINGE**



## HUCHEN / WINTER SPIN

Spezielle Rute zum winterlichen Spinnfischen auf Huchen, aber auch auf andere Raubfische. Die extra große Beringung verhindert ein Zufrieren der Ringe bei Minustemperaturen. Mit dem kraftvollen Blank lassen sich auch größere Kunstköder in starker Strömung gut führen und große Fische sicher drillen.

Art.-Nr.	Best.-Nr.	Länge m	Teile	Transp.-Länge m	Gew. g	Wurf-gew. g	Griff	Preis* €
112760	/270	2,70	2	1,42	240	40-85	Naturkork	278,00



## FELCHEN

Herrlich filigrane Felchenrute aus IM-12 Kohlefaser, entwickelt vom Schweizer Spezi Ruedi Bleuer. Der extrem parabolische Blank reduziert die Aussteigerrate auf ein Minimum, ist aber trotzdem kraftvoll genug, um auch mehrere Fische sicher zu drillen. Lieferung mit 2 unterschiedlich harten Wechselspitzen.

Art.-Nr.	Best.-Nr.	Länge m	Teile	Transp.-Länge m	Gew. g	Wurf-gew. g	Griff	Preis* €	
112790	/180	1,80	2	0,93	65	-	Naturkork	139,90	
	/210	2,10	2	1,10	75	-	Naturkork	151,90	
	/240	2,40	2	1,25	85	-	Naturkork	163,90	
	/000	Ersatzspitze soft							
	/001	Ersatzspitze medium							

## Edition IM-12

Die Teleruten haben eine völlig neuartige Blankkonstruktion mit gewebter Carbon Optik. Dadurch sind sie sehr leicht und schlank. In Puncto Dynamik stehen sie den Steckruten in nichts nach!

Auch die Teleruten verfügen über einen Fuji-Rollenhalter.



Original Fuji Rollenhalter

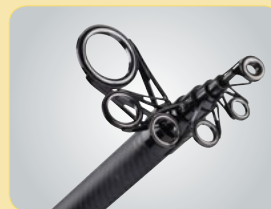

Schlankes Titanium SIC-Ringe, ideal auch für geflochtene Schnüre



Portugiesischer Naturkork  
Ausnahme: Distance mit Duplon und Bolognese mit Roughgrip



## MINI SPIN 50

Wer bei Reisen mit kleinstem Gepäck nicht auf sein hochwertiges »Lieblingsstück« verzichten möchte, liegt mit der Wahl dieser Ruten genau richtig, denn trotz der kurzen, komfortablen Teilung haben Sie noch die perfekte Aktion, die Sie für weite, zielgenaue Würfe benötigen.

Art.-Nr.	Best.-Nr.	Länge m	Teile	Transp.-Länge m	Gew. g	Wurf-gew. g	Griff	Preis* €
116600	/180	1,80	6	0,44	100	15-50	Naturkork	93,90
	/210	2,10	7	0,44	110	15-50	Naturkork	107,90
	/240	2,40	8	0,45	145	15-50	Naturkork	123,90
	/270	2,70	9	0,45	170	15-50	Naturkork	137,90



## TELE UNIVERSAL 75

Ausgewogen und rückgratstark für leichtes bis mittleres Spinn-, Posen- und Grundangeln auf Barsch, Forelle, Zander.

Art.-Nr.	Best.-Nr.	Länge m	Teile	Transp.-Länge m	Gew. g	Wurf-gew. g	Griff	Preis* €
116650	/285	2,85	7	0,75	210	20-75	Naturkork	131,90

\*unverbindliche Preisempfehlung



# Edition IM-12 Tele



## DISTANCE

Ideale Weitwurfrote für Telerutenfans, die Wert auf eine kurze Transportlänge legen. Sie ist ideal zum Karpfenangeln sowie dem Fischen mit totem Köderfisch. Die Rute lädt sich beim Wurf progressiv auf, ähnlich einer Karpfenrute, und ermöglicht so erstaunliche Wurfweiten!

Art.-Nr.	Best.-Nr.	Länge m	Teile	Transp.-Länge m	Gew. g	Wurf-gew. g	Griff	Preis* €
116610	/360	3,60	7	0,87	240	40-90	Naturkork	169,90



## TELE KARPFFEN

Wunderbarer Allrounder für Karpfenfans. Das abgestimmte Zusammenspiel der sensiblen Spitze mit dem kräftigen Rückgrat machen das Angeln mit Posen- und Grundmontagen zum Erlebnis.

Art.-Nr.	Best.-Nr.	Länge m	Teile	Transp.-Länge m	Gew. g	Wurf-gew. g	Griff	Preis* €
116620	/365	3,65	7	0,87	245	20-65	Naturkork	173,90



## TELE HECHT

Erstklassige Hechtrute, mit der sich auch große Köder präzise werfen und führen lassen. Die phantastische Dynamik des Blanks drillt auch kapitale Hechte sicher aus. Ideal für Stellfischmontagen.

Art.-Nr.	Best.-Nr.	Länge m	Teile	Transp.-Länge m	Gew. g	Wurf-gew. g	Griff	Preis* €
116630	/355	3,55	7	0,87	220	30-85	Naturkork	159,90



## TELE FORELLE

Herrlich sensible Forellentrute zum Grund- und Posenfischen: Die supersensible Vollcarbonspitze zeigt jeden Zupfer an und federt auch die plötzlichen Fluchten eines großen Regenbogners sicher ab. So lässt sich auch mit feinen Schnüren sicher auf große Forellen fischen.

Art.-Nr.	Best.-Nr.	Länge m	Teile	Transp.-Länge m	Gew. g	Wurf-gew. g	Griff	Preis* €
116640	/360	3,60	8	0,84	210	4-25	Naturkork	165,90

**NUR 270 GRAMM**



## BOLOGNESE

Herrlich leichte, schlanke Bologneserute, die hervorragend steht ohne durchzuhängen und stundenlanges ermüdungsfreies Fischen garantiert. Mit ihr lassen sich auch schwerere Boloposen mühelos werfen und größere Fische sicher ausdrillen.

Art.-Nr.	Best.-Nr.	Länge m	Teile	Transp.-Länge m	Gew. g	Wurf-gew. g	Griff	Preis* €
116660	/600	6,00	7	1,35	270	7-25	Roughgrip	278,10
	/700	7,00	8	1,36	320	7-25	Roughgrip	358,10

# Matze Koch MK ADVENTURE IM-12 RUTEN



## IM-12 CARBON

Den bekanntesten Spruch, den man von Matze Koch oft zu hören bekommt, dürfte sein: **Flexibel bleiben!** Ruten hat er so manches mal zweckentfremdet und völlig außer Acht gelassen, was die Hersteller auf den Blank druckten. Das machte es ihm nicht leicht, Ruten zu entwickeln, denn seine Ruten sollten genau diese Eigenschaften haben: nämlich große Bereiche abzudecken, damit der Angler so flexibel wie möglich reagieren kann und Ruten, die man auch bedenkenlos zweckentfremden kann.

Mit den hochwertigen IM-12 und den preisgünstigen IM-7 Ruten ist uns das Kunststück dieser Gratwanderung gelungen. Eine feinfühlig Rute fürs Barschangeln und das mittlere Hechtangeln zugleich? Es gibt sie! Eine Rute die kurz und handlich ist, und gleichzeitig den Einstieg ins Vertikalangeln erleichtern kann? Eine Rute, die fürs mittlere Spinnfischen und leichte Jerken da ist? Auch sie wurden möglich gemacht!

Wurfgewichtsangaben von 6 bis 60 Gramm sind keine Utopie. So zartfühlend, dass man ultraleichte Köder perfekt servieren kann und einen 50 Gramm Jerk dennoch voll durchziehen kann.

### Ausstattung:

- Japanische IM 12 Kohlefaser
- FUJI Skeleton Rollenhalter, 20 % leichter
- Die spezielle Wölbung der Ringstege wirkt wie ein »Schnurableiter« und verhindert auch bei unsauberen Würfen, dass sich Schnurschlaufen um die Ringe wickeln.
- Die Titanium SIC „Vector-Angle“ Ringe stehen extra weit vom Blank weg, so dass die Schnur auch bei Dauerregen nicht an der Rute »pappet«.



### „MK BARSCH PINSEL“

Die bereits vorhandene Barschpeitsche der MK Serie hat ein straffes Rückgrat und ist blitzschnell in der Aktion, um auch Gummiköder zackig präsentieren zu können. Jetzt ist Matze auch mit der deutlich weicheren Rute soweit, die im Gummisektor nur für Kleinstgummis zum Einsatz kommt. Ihr Hauptgebiet ist der Miniwobbler und der Spinner. Köder, die keine übermäßige Schnellkraft im Blank erfordern, der dafür so butterweich ist, dass kein Barsch mehr aussteigt. Die superweich nachfedernde Rute, die durch die schnelle IM 12 Kohlefaser dennoch keineswegs „schwabbelt“, kommt den empfindlich porösen Barschmäulern dabei sehr entgegen. Natürlich auch eine super Forellentrute.

Art.-Nr.	Best.-Nr.	Länge m	Teile	Transp.-Länge m	Gew. g	Wurf-gew. g	Griff	Preis* €
117010	/185	1,85	2	0,98	110	3-18	Duplon	119,90
	/225	2,25	2	1,17	120	3-18	Duplon	133,90

**AB 110 GRAMM**



### „MK BARSCH PEITSCH“

„Barsche über 40cm sind schwerer zu fangen als Meterhechte“ pflegt Matze zu sagen. Darum muss man mit perfekt angepasstem Gerät angreifen, um Kleinköder verführerisch präsentieren zu können. Zugleich ist eine überaus gefühlvolle Aktion erforderlich, denn Zanderangler kennen das: allzu gerne steigen gehakte Barsche kurz vor der Landung aus. Diesem Umstand trägt diese Rute mit einem herrlich weichen oberen Rutenteil Rechnung. Deshalb ist sie noch lange kein Lämmerschwanz, denn sollte ein Zander oder Hecht einsteigen, sorgt die progressive Aktion dafür, dass der untere Rutenteil die Arbeit übernimmt, während der obere blitzschnell nachfedert.

Art.-Nr.	Best.-Nr.	Länge m	Teile	Transp.-Länge m	Gew. g	Wurf-gew. g	Griff	Preis* €
117050	/195	1,95	2	1,03	115	8-23	Duplon	135,90
	/235	2,35	2	1,22	130	8-23	Duplon	147,90



### „MK ZANDER PEITSCH“

Zierliche Sprünge der Gummiköder oder dezentes Führen eines kleinen, tieflaufenden Wobblers sind die Erfolgsgaranten für die scheuen „Glasaugen“. Die Zanderpeitsche ist daher hochsensibel in der Aktion, gefühlvoll im Anschlag und dennoch mit viel Rückgrat, falls doch einmal die Hechtgranate einsteigt. Auch leichte Köder lassen sich zielgenau werfen und präsentieren. Die 1,95m-Version ist auch hervorragend geeignet zum Vertikalangeln. Sie hat eine etwas straffere Aktion als der „Vertikaltaster“ und ist damit auch für größere Tiefen mit schwereren Bleiköpfen bis zu 30 Gramm geeignet.

Art.-Nr.	Best.-Nr.	Länge m	Teile	Transp.-Länge m	Gew. g	Wurf-gew. g	Griff	Preis* €
117060	/195	1,95	2	1,03	120	14-35	Duplon	143,90
	/235	2,35	2	1,24	145	14-35	Duplon	173,90
	/265	2,65	2	1,37	165	14-35	Duplon	197,90

# IM-12 CARBON

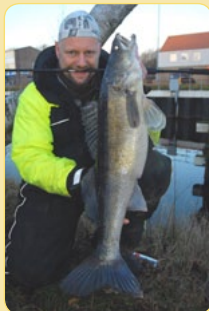
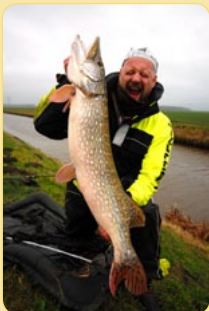

Titanium SIC Beringung



Original Fuji Rollenhalter



Japanische IM-12 Carbonfaser



Feine Duplongriffe



## "MK HECHT PEITSCHER"

Wie alle Modelle der IM-12 Serie ist die ausgesprochen schnelle Spinnrute ein Leichtgewicht, mit der man stundenlang ermüdungsfrei fischt. Mittlere Wobbler bis 20cm sind kein Problem für die zackige Aktion, selbst leichte Jerks lassen sich reizvoll präsentieren. Auch bei Gummifischen spielt die Hechtpeitsche ihre Stärken voll aus. Kurzes, gefühlvolles Anlupfen aus dem Rutenblank liegt ihr genauso, wie die klassische Faulenzermethode. Dabei ist sie feinfühlig genug um auch leichtere Zanderköder erfolgreich zu präsentieren.

Art.-Nr.	Best.-Nr.	Länge m	Teile	Transp.-Länge m	Gew. g	Wurf-gew. g	Griff	Preis* €
117070	/225	2,25	2	1,18	150	19-56	Duplon	169,90
	/255	2,55	2	1,32	170	19-56	Duplon	193,90
	/285	2,85	2	1,46	185	19-56	Duplon	211,90



## "MK GROSSHECHT PRÜGEL"

Sie wollen Köder jenseits der 50 Gramm-Marke mit aller Kraft rausfeuern? Und diese Köder auch kraftvoll vom Grund weg beschleunigen? Mit Hechten jenseits der Metermarke spielend fertigwerden? Dann ist dies die passende Rute. Angenehm leicht spielt sie ihre Stärke überall da aus, wo Großköder angeboten werden sollen und bringt den erforderlichen, harten Anschlag auch ins härteste Hechtmaul durch. Ob aggressiv geführter Großwobbler, eingeleiteter Riesentwister oder getwitchter Jerkbait, der Großhechtprügel wird mit allem fertig.

**Extra Tipp:** Auch zum leichten Pilken oder Makrelenangeln bestens geeignet und dabei bietet sie ein nie gekanntes, sensibles Drillgefühl.

Art.-Nr.	Best.-Nr.	Länge m	Teile	Transp.-Länge m	Gew. g	Wurf-gew. g	Griff	Preis* €
117080	/275	2,75	2	1,42	200	28-74	Duplon	221,90



## "MK VERTIKAL-STÖCKCHEN"

Ein supersensibles Rütchen, um den Grund gefühlvoll abzutasten. Für Köder um 20g glänzend geeignet, und zwar nicht nur vom Boot, sondern auch vom Ufer aus. Die hauchzarte und dennoch straffe Aktion leitet auch leise Anfasser sofort in den Arm des Anglers weiter. Dabei setzt man nicht nur den Anschlag sicher, der blitzschnell nachfedernde Blank puffert auch die harten Kopfstöße von Zandern und die explosiven Fluchten von Hechten sicher und gleichmäßig ab. Mit dieser kurzen Rute lassen sich die Köder aus dem Handgelenk führen, egal ob sie den Köder sanft bewegen wollen, oder aber auch hart anzupfen wollen.

Art.-Nr.	Best.-Nr.	Länge m	Teile	Transp.-Länge m	Gew. g	Wurf-gew. g	Griff	Preis* €
117090	/185	1,85	2	0,95	185	8-28	Duplon	129,90

\*unverbindliche Preisempfehlung



# Matze Koch MK ADVENTURE IM-12 RUTEN



## “MK DROP SHOT GERTE”

Mit der Dropshotmethode kann man den Köder an besonders aussichtsreichen Stellen extrem gefühlvoll und langsam anbieten. Spezialisten lassen das Blei sogar am Grund stehen und schlagen mit der weichen Rutenspitze gefühlvoll in die Schnur. So wippt und taumelt der Köder verführerisch auf der Stelle. Um diese Köderführung perfekt anzuwenden, muss die Rute eine besonders feinfühlig und weiche Spitze haben, um die besagten zarten Zupfer setzen und die Bisse sicher erkennen zu können. Gleichzeitig braucht sie einen harten Anschlag und eine gut puffernde Aktion, damit der Haken nicht ausschlägt. Genau diese Anforderungen erfüllt diese Rute.

Art.-Nr.	Best.-Nr.	Länge m	Teile	Transp.-Länge m	Gew. g	Wurf-gew. g	Griff	Preis* €
117040	/265	2,65	2	1,37	135	3-28	Duplon	137,90



## “MK DROP SHOT HAMMER”

Wer sich die Dropshotmontage hechtsicher mit Stahl bindet, und dafür größere Köder anbietet, der ist mir dieser härteren Rute gut bedient. Große Gummis lassen sich damit genauso gefühlvoll präsentieren wie beim Barschangeln. Auch Naturköder lassen sich damit perfekt auf der Stelle tänzelnd servieren um den Esoxen und natürlich auch Zandern das Maul wässrig zu machen.

Art.-Nr.	Best.-Nr.	Länge m	Teile	Transp.-Länge m	Gew. g	Wurf-gew. g	Griff	Preis* €
117040	/215	2,15	2	1,10	120	9-38	Duplon	111,90
	/245	2,45	2	1,27	140	9-38	Duplon	123,90
	/275	2,75	2	1,42	170	9-38	Duplon	135,90



## “MK ALTE SCHULE”

Vermehrt häufen sich Anfragen, ob denn nur noch straffe Gummifischruten im modernen Look erhältlich seien. Matze begann seine Angellaufbahn mit Ruten wie dieser, nur dass die damals schwerer und aus Vollglas waren. Diese Rute ist zwar federleicht, aber angelehnt an die weiche Aktion nostalgischer Ruten, hat einen Vollkorkgriff und ist nicht so schnell und straff wie eine Jigrute. Wer also ausschließlich Spinner, Blinker oder Wobbler anbieten möchte, und dabei auf die nachgebende Aktion setzt, ist mit der alten Schule gut bedient.

Art.-Nr.	Best.-Nr.	Länge m	Teile	Transp.-Länge m	Gew. g	Wurf-gew. g	Griff	Preis* €
117030	/270	2,70	2	1,38	145	25-75*	Kork	159,90

\* klassische Wurfgewichtsangabe



## “MK KARPENTRAUM”

Fortgeschrittene Karpfenangler schwören auf Rutenschnellkraft sowie einen feinen, dünnen Blank für ein perfektes Drillgefühl. Im Drill, oder bei schnellen Richtungswechseln, federt sie blitzschnell, ohne nach zu wippen, in die Ausgangsposition zurück und mindert so die Gefahr einer gefährlichen Schnurperücke enorm. Die großen “Vector Angle“-Ringe erlauben weite Distanzen und sind perfekt für Geflecht- sowie Monofilschnüre geeignet. Die Minimalausstattung mit nur fünf Ringen für weitere drei Meter Wurfweite macht Matze nicht mit, ihm ist die gleichmäßige Kraftübertragung im Drill auf den Blank wichtiger, darum hat die Rute sechs Ringe sowie einen übergroßen Leit- und Spitzenring, um die Reibung zu minimieren.

Art.-Nr.	Best.-Nr.	Länge m	Teile	Transp.-Länge m	Gew. g	Wurf-gew. lbs	Griff	Preis* €
117100	/360	3,60	2	1,90	345	2,75	Duplon	185,90
	/361	3,60	2	1,90	365	3,00	Duplon	197,90

**JETZT AUCH IN 3LBS**

Lang erwartet und vielfach angefragt ist sie nun endlich da: meine Karpfenrute jetzt auch in 3,00 LBS! Obwohl sehr leicht und schnell, zieht man mit ihr auch 4oz Bleie problemlos durch ohne auf Drillspaß verzichten zu müssen. Denn die Rückfederkraft bei starken Fluchten ist hervorragend, was den Fisch schneller ermüdet als ein knallharter Weitwurfprügel. Der spezielle FUJI Rollenhalter, der übrigens auch bei den Masterpiece Feederruten meines Kollegen Michael Zammataro zum Einsatz kommt, hält auch größere Rollen bombenfest.

\*unverbindliche Preisempfehlung

## MK BAITCAST-RUTEN

Nachdem Zander- und Hechtpeitsche zum Begriff geworden sind, und sich mit ihrer ausgezeichneten Aktion und einem unschlagbaren PreisLeistungsverhältnis auf breiter Front durchgesetzt haben, meldeten sich die Baitcasterfans zu Wort, wo denn die Modelle mit Triggergriff

blieben? Hier sind sie jetzt, identisch mit den Standardpeitschen, mit dem Unterschied, dass die Ringe entsprechend der Baitcastanforderungen kleiner sind und der Triggergriff den Halt verbessert.



### "MK VERTIKAL STÖCKCHEN BAITCAST"

Gleiche Eigenschaften wie das Vertikalstößchen, aber mit Triggergriff und Multirollenberingung.

Art.-Nr.	Best.-Nr.	Länge m	Teile	Transp.-Länge m	Gew. g	Wurf-gew. g	Griff	Preis* €
117090	/186	1,85	2	0,95	125	8-28	Duplon	131,90



### "MK ZANDER PEITSCHEN BAITCAST"

Gleiche Eigenschaften wie die Zander Peitsche, aber mit Triggergriff und Multirollenberingung.

Art.-Nr.	Best.-Nr.	Länge m	Teile	Transp.-Länge m	Gew. g	Wurf-gew. g	Griff	Preis* €
117060	/236	2,35	2	1,22	150	14-35	Duplon	175,90



### "MK HECHT PEITSCHEN BAITCAST"

Gleiche Eigenschaften wie die Hecht Peitsche, aber mit Triggergriff und Multirollenberingung.

Art.-Nr.	Best.-Nr.	Länge m	Teile	Transp.-Länge m	Gew. g	Wurf-gew. g	Griff	Preis* €
117070	/226	2,25	2	1,17	155	19-56	Duplon	171,90



### "MK HECHTSTÄNDER"

Stellfischruten haben ihre Einsatzgebiete überall da, wo der Köderfisch statisch, aber dennoch im Freiwasser angeboten werden soll. Sollte ihre Steinpackung, oder das zu überbrückende Krautfeld mehrere Meter breit sein, können 6,5m zu wenig sein. In dem Fall ist dies ihre Rute. Mit 8m bieten sie den Köder weit vom Ufer entfernt an. Dabei ist die ausladende Rute federleicht und ein absolutes Spitzenmodell für den Spezialisten. Für Hecht und Zander gleichermaßen geeignet. Dank des geringen Gewichtes lässt sich die Rute hervorragend ausbalancieren.

Art.-Nr.	Best.-Nr.	Länge m	Teile	Transp.-Länge m	Gew. g	Wurf-gew. g	Griff	Preis* €
117000	/800	8,00	8	1,43	740	35-140	Roughgrip	469,00



### "MK BRASSENFEDER"

Diese federleichte Matchrute steht weit teureren Produkten in nichts nach. Die 13 Ringe sorgen für superweiche Kraftübertragung auf den angenehm nachpuffernden Blank. Auch feine Schnur bleibt auch bei Regenwetter niemals am Lack kleben, denn die Ringrahmen sind bewusst sehr hoch gewählt, und zwar bis zur Spitze. Diese Rute bändigt Brassen und Schleien jeder Größe problemlos und ermöglicht es dank der fantastischen Aktion, sehr dünne Schnüre zu verwenden.

Art.-Nr.	Best.-Nr.	Länge m	Teile	Transp.-Länge m	Gew. g	Wurf-gew. g	Griff	Preis* €
117020	/390	3,90	3	1,35	190	4-22	Kork	199,90

# Matze Koch MK ADVENTURE IM-8 RUTEN



## IM-8 CARBON

Unsere beiden MK Adventure Rutenserien, für die Matze Koch sein Wissen zur Verfügung stellte, sind seit 2 Jahren fester Bestandteil unseres Programms. Mit der neuen MK Adventure IM-8 Serie hat Matze Kunstköderruten mit sehr schnellen Aktionen, ähnlich denen der IM-12 Serie, entwickelt. Diese Schnellkraft ist deutlich spürbar, so dass auch der Einsteiger sich schnell mit dem zackigen Blank anfreunden kann, der für die Gummifischangelei so unverzichtbar ist. Aber auch alle anderen Kunstköder lassen sich besser und zielgenauer werfen, je weniger eine Rute nachwippt.

Und richtig gut aussehen tun sie auch noch: Der neuartige Gewebelook der Blanks sieht einfach nur topp aus!

Mit der MK IM-8 Serie bieten wir eine günstige Alternative mit vorzüglichen Ruten!

### Ausstattung:

- Hochwertige IM 8 Kohlefaser
- Top moderner Wooven Carbon Look
- Schnelle Aktionen
- Schlanke Titanium SIC Beringung
- Präzisionsrollenhalter aus Nylon/Edelstahl
- Ergonomische Duplongriffe



#### “MK FORELLEN PIEKER”

Eine ultraleichte Rute für Forellen und Barsche fehlte bislang noch in Matzes Rutenrange. Hier ist sie jetzt, aus schneller IM-8 Kohlefaser. Superleichte Spinner der Größe 1 oder Miniwobbler, wie der Zappelphilipp oder der Barschkitzler in der 3cm Version sind ideal für diese Rute. In Kombination mit einer MK Spinnrolle der Größe 620, mit einer 0,10er Geflechtschnur, steht dem Drillspaß mit den kleineren Räubern nichts mehr im Weg und auch Lightköder lassen sich präzise servieren und weit genug rausfeuern.

Art.-Nr.	Best.-Nr.	Länge m	Teile	Transp.-Länge m	Gew. g	Wurf-gew. g	Griff	Preis* €
111000	/180	1,80	2	0,95	110	2-7	Duplon	69,90



#### “MK BARSCH FIEDLER”

Auf die Barschrute - vergleichbar mit dem Barschpinsel, gebaut mit der günstigeren IM-8 Kohlefaser, haben viele Einsteiger gewartet. Dieses Preis- / Leistungsverhältnis dürfte nur schwer zu toppen sein, und auch Einsteiger können in die Profiligen hineinschnuppern.

Art.-Nr.	Best.-Nr.	Länge m	Teile	Transp.-Länge m	Gew. g	Wurf-gew. g	Griff	Preis* €
111010	/210	2,10	2	1,10	115	3-15	Duplon	73,90
	/240	2,40	2	1,25	130	3-15	Duplon	79,90



#### “MK BARSCH FLITZER”

Abgerundet wird die leichte Serie der Barschruten mit diesem strafferen Modell, das von der Aktion her vergleichbar ist mit der Barsch Peitsche der IM-12 Serie. Mit dieser Rute lassen sich kleine Wobbler und Gummis verwicklungsfrei werfen, weil die Schnellkraft der IM-8 Kohlefaser ein Nachwippen verhindert.

Art.-Nr.	Best.-Nr.	Länge m	Teile	Transp.-Länge m	Gew. g	Wurf-gew. g	Griff	Preis* €
111020	/210	2,10	2	1,10	120	5-20	Duplon	83,90
	/240	2,40	2	1,25	145	5-20	Duplon	89,90
	/270	2,70	2	1,40	165	5-20	Duplon	93,90

\*unverbindliche Preisempfehlung





Schicker Gewebelook



Präzisionsrollenhalter aus Nylon/  
Edelstahl



Schlanke Titanium SIC Beringung



#### “MK ZANDER SCHRECK”

Für die Angelei mit Gummifisch ist eine schnelle Aktion wichtig, die aber oft mit hohen Preisen verbunden ist, weil der notwendige hohe Anteil an hochwertiger Kohlefaser Ruten stark verteuert. Diese Rute, die der Zander Peitsche in der Aktion ähnelt, ist schnell genug um auch Einsteigern die Möglichkeit zu geben Gummis variantenreich zu führen.

Art.-Nr.	Best.-Nr.	Länge m	Teile	Transp.-Länge m	Gew. g	Wurf-gew. g	Griff	Preis* €
111030	/210	2,10	2	1,10	150	10-30	Duplon	89,90
	/240	2,40	2	1,25	170	10-30	Duplon	101,90
	/270	2,70	2	1,42	185	10-30	Duplon	111,90



#### “MK HECHT FRÄSE”

Große Wobblers, wie die 16cm Hechtschlange, lassen sich mit dieser Rute weit und zielgenau da servieren, wo die Hechte warten. Sei es am Poldergraben oder am großen Fluss, diese Rute hat überall ihr Einsatzgebiet. Auch für große Spinner ist die stabile Rute allererste Wahl, mit ihrem Rückgrat lassen sich sie widerspenstigen Köder problemlos punktgenau servieren.

Art.-Nr.	Best.-Nr.	Länge m	Teile	Transp.-Länge m	Gew. g	Wurf-gew. g	Griff	Preis* €
111040	/240	2,40	2	1,25	180	10-42	Duplon	105,90
	/270	2,70	2	1,42	200	10-42	Duplon	115,90



#### “MK HECHT PUMPE”

Eine extrem robuste Hechtrute, mit der man auch schwere Köder problemlos gen Horizont feuern kann ist nötig, wenn man es auf Großgewässern mit fetten Gummis jenseits der 30 Gramm auf die ganz dicken Hechte abgesehen hat. Das Anjiggen der Köder gelingt genauso tadellos ohne Verzögerung, wie das Schleppen großer Wobblers.

Art.-Nr.	Best.-Nr.	Länge m	Teile	Transp.-Länge m	Gew. g	Wurf-gew. g	Griff	Preis* €
111050	/270	2,70	2	1,42	210	12-56	Duplon	119,90

# Matze Koch MK ADVENTURE IM-7 RUTEN



## IM-7 CARBON

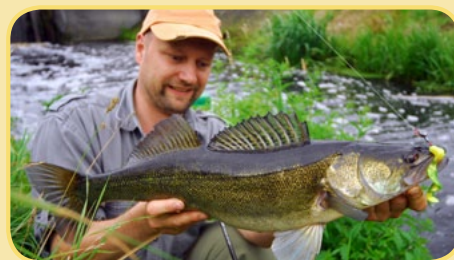

### Ganz viel Rute für wenig Geld

Wirklich klasse Ruten aus IM-7 Square Fibre Carbon zu einem wirklich erstaunlichen Preis-/Leistungsverhältnis. Dieses spezielle Carbon sieht nicht nur toll aus, es schließt sich um die Blanks wie ein Schutzschild und verringert erheblich die Gefahr von Brüchen.

Die Modelle sind nicht von der Stange, sondern sie bestechen durch viele tolle Details, die Matze eingebracht hat.

#### “MK DOPPELTES LOTTCHEN” SPIN UND NATURKÖDER - MIT 2 SPITZEN

Für Angler, die noch flexibler sein wollen und mit nur einer Rute Zander, Barsch und Hechte befischen wollen. Sie werden mit zwei Spitzen geliefert.

**2 SPITZEN**



#### “MK DOPPELTES LOTTCHEN SPIN” MIT 2 SPITZEN

Doppeltes Lottchen Spin: Die straffe Spitze lässt Exo keine Chance und gewährleistet auch bei mittleren Ködergrößen eine gute Präsentation. Die zweite Spitze ist feinfühlig und betört Zander und Barsche perfekt.

**Extra Tipp:** mit der straffen Spitze lässt es sich auch hervorragend auf Aal ansitzen, mit der weichen glänzend auf Friedfisch, wie z.B. die Schleie. Ein Rundumsorglos-Paket für Einsteiger und flexible Allrounder.

Art.-Nr.	Best.-Nr.	Länge m	Teile	Transp.-Länge m	Gew. g	Wurf-gew. g	Griff	Preis* €
114800	/265	2,65	2+1	1,37	240 250	10-45 20-75	Kork	99,90

**2 SPITZEN**



#### “MK DOPPELTES LOTTCHEN NATURKÖDER” MIT 2 SPITZEN

Doppeltes Lottchen Naturköder: In der Ansitzversion bieten sich weitere Möglichkeiten. Nicht nur, dass sich das zweite Doppelte Lottchen prächtig für die Hecht- und Zanderangelei mit großen und kleinen Köderfischmontagen eignet, ihr Einsatzgebiet ist ebenso erweiterbar.

**Extra Tipp:** Für Raubfischangler, die in die Karpfengelei hinein schnuppern möchten. Die harte Spitze macht sie zur mittleren Karpfenrute für den klassischen, modernen Grundansitz. Die weiche Spitze bietet sich für die Karpfen-Oberflächenangelei an.

Art.-Nr.	Best.-Nr.	Länge m	Teile	Transp.-Länge m	Gew. g	Wurf-gew. g	Griff	Preis* €
114800	/365	3,65	2+1	1,85	350 360	25-70 30-110	Kork	165,90

#### “MK ANSITZSTOCK”

Stellfischruten sind nicht zwingend nur für Hechte da. Auch Zander mögen vertikal angebotene Naturköder an feinen Posenmontagen. Dies dürfte die erste Rute sein, die dieser Technik Tür und Tor öffnet, die erste Stellfischrute für Zander. Lang, sensibel und leicht. Die zweite, etwas straffere Variante, ist der Klassiker für den Hechtansitz, mit der der Köderfisch statisch dicht über Grund angeboten wird. Was Stellfischruten grundsätzlich zwingend benötigen und dennoch häufig vermissen lassen ist hier selbstverständlich: Ein schonend gummierter Schnurclip, seitlich auf dem Rutenblank.

#### MK ANSITZSTOCK HECHT

Art.-Nr.	Best.-Nr.	Länge m	Teile	Transp.-Länge m	Gew. g	Wurf-gew. g	Griff	Preis* €
114810	/650	6,50	6	1,35	605	35-115	Roughgrip	127,90

#### MK ANSITZSTOCK ZANDER

Art.-Nr.	Best.-Nr.	Länge m	Teile	Transp.-Länge m	Gew. g	Wurf-gew. g	Griff	Preis* €
114820	/650	6,50	6	1,35	550	20-75	Roughgrip	119,90

\*unverbindliche Preisempfehlung



### “MK GUMMIKNÜPPEL”

Mit einem sehr interessanten Preis-/Leistungsverhältnis warten diese Gummifischruten auf, mit einer für die Preislage unschlagbaren Aktion. Schnelle Ruten verbindet man normalerweise mit hohem Kohlefasergehalt und ebenso hohen Preisen. Diese Ruten bieten auch in der unteren Preislage die zwingend nötige schnelle Aktion für Gummifische.

Art.-Nr.	Best.-Nr.	Länge m	Teile	Transp.-Länge m	Gew. g	Wurf-gew. g	Griff	Preis* €
114850	/245	2,45	2	1,27	215	7-23	Kork	99,90
	/275	2,75	2	1,42	260	15-43	Kork	107,90



### “MK WOBBLERGERTE”

Im Gegensatz zum Gummiknäppel sind diese Ruten weicher im Oberteil. Das begünstigt das Laufverhalten vieler Wobbler positiv, es schaukelt sich gewissermaßen mit der weichen Spitze auf und lässt sie umso aggressiver laufen. Gewöhnen sie sich beim Biss einen zackigen Anschlag an, damit der straffere Rutenteil den Haken sauber setzt. Selbstredend kann man auch andere Kunstköder gut präsentieren, insbesondere seien hier Spinner, Streamer und gleichmäßig laufende Oberflächenköder genannt.

Art.-Nr.	Best.-Nr.	Länge m	Teile	Transp.-Länge m	Gew. g	Wurf-gew. g	Griff	Preis* €
114860	/240	2,40	2	1,25	225	6-22	Kork	103,90
	/280	2,80	2	1,43	245	14-42	Kork	113,90



### “MK FISCHRÄUBER”

Auf Barsch und Zander fein zu fischen, erfordert sensible Ruten. Mit einem unschlagbarem PreisLeistungsverhältnis warten diese IM7 Ruten auf. Nicht nur für Einsteiger eignen sich diese feinen Kunstködergerten. Bedingt durch die geringe Länge eignet sich die Fischräuber auch gut für das Servieren feiner Jerks (unter 10cm Länge). Auch leichte Wobbler lassen sich glänzend im Nahbereich präsentieren und macht sie neben ihren hervorragenden Eigenschaften für poröse Barschmäuler auch zu einer Waffe mittlere Hechte. **Extra Ködertipp** für heiße Sommermonate: Popper!

#### FISCHRÄUBER 1

Art.-Nr.	Best.-Nr.	Länge m	Teile	Transp.-Länge m	Gew. g	Wurf-gew. g	Griff	Preis* €
114870	/195	1,95	2	1,00	145	5-22	Kork/Dupl.	77,90

#### FISCHRÄUBER 2

Art.-Nr.	Best.-Nr.	Länge m	Teile	Transp.-Länge m	Gew. g	Wurf-gew. g	Griff	Preis* €
114880	/195	1,95	2	1,00	150	13-33	Kork/Dupl.	83,90



### “MK MOOSRÜCKEN”

Die ideale Rute für den Karpfeneinsteiger. Mit der gewohnten und sehr beliebten, grünen Holo-Optik der MK-IM7-Spinnrutenserie liegt sie schwer im Trend. Die Rute mit dem dickwandigen Blank ist kein Federgewicht, dafür stabil und mit einer angenehm weichen Aktion, damit auch der Einsteiger keine Fische durch Ausschlitzen verliert. Auch um ein Gefühl für das schwierige Angeln mit Geflechtschnüren zu entwickeln, eignet sich dieses Modell dank der federnden Aktion glänzend.

Art.-Nr.	Best.-Nr.	Länge m	Teile	Transp.-Länge m	Gew. g	Wurf-gew. lbs	Griff	Preis* €
114780	/360	3,60	2	1,90	350	2,75	Duplon	123,90



# Jörg Strehlow Signature Ruten

*JS Signature by Jörg Strehlow*



Mit der idealen Rute ist es so wie mit einem treuen Gefährten: Er ist immer zur Stelle, wenn man ihn braucht – zuvor unterstützt er uns eher unauffällig und gibt uns das gute Gefühl der Sicherheit. Diese wertvolle Eigenschaft ist auch das A und O bei einer TOP Spinnrute: Im Moment des Anbisses muss sie in Sekundenbruchteilen den Haken ins harte Zander-Maul treiben. Auf dem Weg dorthin ist sie eine zuverlässige Verlängerung unseres Armes, ohne kopflastig zu sein und ohne dass uns nach hunderten von Würfen Handgelenk und Schulter schmerzen.

Bei der Frage, wie eine perfekte Gummifischrute auf Zander auszusehen hat, laufen die Wege beim führenden Zanderexperten Jörg Strehlow zusammen, dem bei seinen vielen Guidings kein Detail verborgen bleibt. Jetzt können wir Ihnen den neuesten Stand der Erkenntnisse des „Oberfaulenzers“ Jörg Strehlow in Form einer einzigartigen Zander-Rutenserie präsentieren, die eine perfekte Symbiose aus Leichtigkeit, Ausgewogenheit, Schnelligkeit, Härte beim Anhieb und Geschmeidigkeit im Drill.



## „JS FAULENZER BOAT“

Endlich gibt es mit der „Faulenzer-Boot“ nun die Bootsruete für alle Wassertiefen und Gewässer – wurfstark und schnell genug, um auch auf Distanz zum Boot den Haken sicher zu setzen. Aber auch straff genug, um in einem tiefen Gewässer prima vertikal zu fischen!

Art.-Nr.	Best.-Nr.	Länge m	Teile	Transp.-Länge m	Gew. g	Wurf-gew. g	Griff	Preis* €
111760	/240	2,40	2	1,25	200	21-58	Kork	153,90



## „JS FAULENZER CLASSIC“

Jörgs Klassiker aus der Praxis mit einer Rutenlänge von 2,70m und der richtigen Härte, vom Handteil bis in die Spitze! Mit dieser Rute sind Sie beim Uferfischen an jedem fließenden oder stehenden Gewässer bestens gerüstet. Staunen Sie, wie schnell diese Rute beim Anhieb zupackt, dann aber gezähmt wird und die Kopfstöße des Zanders bis ins Handteil abfedert! Eine Rute ganz ohne Schnickschnack und optische Spielereien.

Art.-Nr.	Best.-Nr.	Länge m	Teile	Transp.-Länge m	Gew. g	Wurf-gew. g	Griff	Preis* €
111760	/270	2,70	2	1,40	220	24-62	Kork	163,90



## „JS FAULENZER DISTANCE“

Müheless erreichen Sie mit der „Faulenzer-Distanz“ das Prallwasser der nächsten Buhne in 80-90m Wurfdistanz, oder die Scharante im See, die Sie bisher nur mit schweren Grundruten und Köderfisch erreichten. Dabei verliert diese Traumrute dennoch nicht ihre Schnelligkeit und Straffheit und liegt außerdem unglaublich leicht und ausgewogen in der Hand. Damit macht auch das Distanzfischen mit Gummiködern eine wahre Freude!

Art.-Nr.	Best.-Nr.	Länge m	Teile	Transp.-Länge m	Gew. g	Wurf-gew. g	Griff	Preis* €
111760	/310	3,10	2	1,60	295	27-68	Kork	193,90



## „JS ZANDER WOBBLER“

Anders als bei seinen Gummifischruten hat Jörg Strehlow bei dieser innovativen Wobbler-Rute auf eine weichere Spitze gesetzt. So lässt sich das filigrane Spiel des Köders erstens gut beobachten, zweitens aber auch perfekt variieren! Erfahrene Wobbler-Angler wissen, dass beim Biss eines Zanders häufig das Spiel des Köders unmittelbar vor der Attacke aussetzt oder der Druck des Wobblers auf die Rute nachlässt. Wenn auch Sie solche Details wirklich spüren wollen, anstatt es sich nur einzubilden, dann greifen Sie zu Jörg's neuer „Waffe“!

Art.-Nr.	Best.-Nr.	Länge m	Teile	Transp.-Länge m	Gew. g	Wurf-gew. g	Griff	Preis* €
111770	/255	2,55	2	1,35	225	11-36	Kork	159,90
	/285	2,85	2	1,48	260	11-36	Kork	171,90

\*unverbindliche Preisempfehlung



## AUSSTATTUNG:

- Blanks aus hochwertiger, leichter IM-12 Kohlefaser
- Präzisions-Rollenhalter aus dem Hause FUJI
- Superschlankes Titanium SIC Ringe, auch ideal für geflochtene Schnüre
- Präzise geschliffene Zapfenverbindungen mit Epoxylack versiegelt
- Griffe aus portugiesischem Naturkork

Was vielleicht noch nicht alle wissen: Jörg Strehlow ist auch einer der erfahrensten Meerforellen-Guides in Deutschland! Seine Touren sind seit 20 Jahren ein Begriff unter allen Freunden des „schnellen Silbers“ und jedes Jahr nehmen zahlreiche Angler und Anglerinnen daran teil. Klar, dass die Erkenntnisse eines solch erfahrenen Profis Gold wert sind, wenn es um den Bau der perfekten Meerforellenrute geht!

Anders als bei einer Zanderrute, muss die Spinnrute für die Küste ein absolutes Wurfkatapult sein! Ködergewichte von maximal 25 Gramm muss dieses Katapult bei einem gelungenen Wurf auf 100 Meter Distanz bringen. Und dann im Drill ganz viel Herz und Seele entwickeln: Meerforellen haben nämlich ein weiches Maul und schlitzten schnell aus,

wenn die Rute zu hart ist!

Und dennoch muss die ideale Küstenpeitsche genug Reserve bieten für einen dicken Dorsch oder die „Big Mama“, wie Meerforellenangler liebevoll und mit leuchtenden Augen zu kapitalen Fischen jenseits der Fünf-Kilo-Marke gerne sagen.

All diese Eigenschaften vereint die 3,20 Meter lange „Meerforelle Classic“, die Jörg neu für uns entwickelt hat. Mit der „Meerforelle Senso“ steht Freunden des Angelns mit leichteren Ködergewichten, wie man es häufig in deutschen Förden, dänischen Fjorden oder grundsätzlich an flacheren Stränden erfolgreich umsetzt, der perfekte Partner zur Verfügung!



### „JS MEERFORELLE CLASSIC“

Eine Spinnrute zum Watangeln an der Küste von Ost- oder Nordsee ist ein absolutes Hightech-Gerät: Sie muss extreme Leichtigkeit und eine perfekte Balance mit der montierten Rolle bieten. Zugleich muss sie Wurfweiten von hundert Metern realisieren und dort draußen auch den Haken ins Maul eines beißenden Dorsches, einer Meerforelle oder eines Wolfsbarsches treiben. Das alles muss sie mit einer seidenweichen Drillkurve vereinen, die einem während des gesamten Kampfes immer ein gutes und sicheres Gefühl gibt. All dies leistet die MEERFORELLE CLASSIC, aus der Schmiede von Jörg Strehlow, dem dienst-ältesten Meerforellen-Guide Deutschlands. Übrigens ist diese Rute auch bestens geeignet, um in Skandinavien vom Ufer aus auf Seelachse, Pollacks und andere Meeresräuber „leicht“ zu fischen – ein großartiges Drill-Erlebnis!

Art.-Nr.	Best.-Nr.	Länge m	Teile	Transp.-Länge m	Gew. g	Wurf-gew. g	Griff	Preis* €
111780	/320	3,20	2	1,66	200	11-32	Kork	214,00

**NUR 200 GRAMM**



### „JS MEERFORELLE SENSO“

Es gibt zwei grundsätzliche Unterschiede beim Spinnfischen an der Küste: Einmal kann man auf große Distanz und eher stationär sein Glück auf die Meeresräuber finden – dafür ist die CLASSIC ideal! Zum Abklappern größerer Strandabschnitte, vor allem aber zum Beangeln flacherer Buchten oder verkrauteter Strandabschnitte mit leichteren Ködern, ist die MEERFORELLE SENSO die ideale Begleiterin! Es ist ein Erlebnis, selbst leichteste Köder mit dem katapultartigen Rutenblank auf unglaubliche Wurfweiten zu schießen. Und dabei immer das Gefühl zu haben, kein Gewicht in der Hand zu halten! Die seidenweiche Aktion bringt jeden Fisch sicher in den Kescher und doch hat sie genug Reserve, um auch den Fisch des Lebens bändigen zu können. Ein großes Vergnügen ist auch das Angeln auf Hornhechte, mit kleinen schlanken Blinkern und der SENSO – mehr Aktion kann es beim Spinnfischen kaum geben!

Art.-Nr.	Best.-Nr.	Länge m	Teile	Transp.-Länge m	Gew. g	Wurf-gew. g	Griff	Preis* €
111780	/300	3,00	2	1,55	180	4-19	Kork	197,90

**NUR 180 GRAMM**

# Magna Triple Ruten

## MAGNA Triple



### Kurze Transportlängen, durchgehende Aktionen

Kurze Transportlängen und trotzdem durchgehende Aktionen? Geht nicht glauben Sie? Dann sollten Sie mal die neuen Magna Triple Ruten testen!

Dank der 3 Teile verfügen die Ruten über sehr handliche Transportlängen bei gleichzeitig perfekten Aktionen.

Bei allen Ruten befindet sich der Startring auf dem Handteil, was den Transport noch komfortabler macht.

Das IM-6 Carbon sorgt für schnelle Aktionen, die bewusst etwas straffer ausgelegt sind. Damit sind die Ruten ideal für alle Facetten des modernen Kunstköderfischens.

Die hochwertigen Titanium SIC Ringe sind ideal für die Verwendung von geflochtenen Schnüren.



#### LURE 15

Ideal zum feinen Fischen mit Kunstköder auf kleinere Räuber wie Barsch und Forelle.

Art.-Nr.	Best.-Nr.	Länge m	Teile	Transp.-Länge m	Gew. g	Wurf-gew. g	Griff	Preis* €
117800	/245	2,45	3	0,87	140	3-15	Kork	77,90



#### LURE 20

Diese Rute verfügt über ein für dieses leichte Wurfgewicht erstaunlich straffes Rückgrad bei gleichzeitig feiner Spitzenaktion. Dadurch lassen sich kleinere Gummis sowie Wobbler hervorragend präsentieren.

Art.-Nr.	Best.-Nr.	Länge m	Teile	Transp.-Länge m	Gew. g	Wurf-gew. g	Griff	Preis* €
117810	/255	2,55	3	0,90	155	5-20	Kork	81,90



#### LURE 30

Die Spin 30 ist ideal zum Fischen auf Zander und große Barsche. Sehr sensibel in der Aktion, gefühlvoll im Anschlag aber genug Power um auch große Zander auszudrillen. Mit dieser Rute lassen sich Gummis und tieflaufende Wobbler gleichermaßen gut präsentieren.

Art.-Nr.	Best.-Nr.	Länge m	Teile	Transp.-Länge m	Gew. g	Wurf-gew. g	Griff	Preis* €
117820	/265	2,65	3	0,93	165	10-30	Kork	85,90



#### LURE 42

Schnelle Spinnrute, perfekt ausgelegt zum Kunstköderangeln auf Hecht. Dank der strammen Aktion lassen sich auch große Blinker, Wobbler und Gummis weit werfen und bieten auch Großhechten im Drill Paroli.

Art.-Nr.	Best.-Nr.	Länge m	Teile	Transp.-Länge m	Gew. g	Wurf-gew. g	Griff	Preis* €
117830	/275	2,75	3	0,97	180	10-42	Kork	89,90

\*unverbindliche Preisempfehlung



#### AUSSTATTUNG:

- Blanks aus hochwertiger IM-6 Kohlefaser
- Rollenhalter aus Nylon/ABS und Edelstahl
- Schlanke Titanium SIC Ringe, auch ideal für geflochtene Schnüre
- Alle Ruten sind dreigeteilt, dadurch bequeme Transportlängen
- Durchgehende Aktionen
- Hakenhalter
- Feine Korkgriffe



Schlanke Titanium SIC Ringe



Präzisionsrollenhalter aus Nylon-ABS und Edelstahl

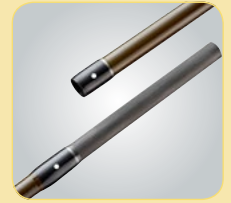

Markierungspunkte an den Steckverbindungen für ein gerades Zusammenstecken der Teile



#### HECHT SPIN 55

Kraftvolle, dynamische Hechtruten zum Angeln mit mittelschweren Kunstködern. Trotz ihrer Power ist die Rute sehr leicht und schlank und ermöglicht stundenlanges, ermüdungsfreies Fischen.

Art.-Nr.	Best.-Nr.	Länge m	Teile	Transp.-Länge m	Gew. g	Wurf-gew. g	Griff	Preis* €
117860	/270	2,70	3	0,97	175	25-55	Kork	85,90



#### SEATROUT 32

Tolle Weitwurfrote mit ordentlich Rückgrad für ordentlich Wurfweite und sichere Anschläge auch auf weite Distanz.

Art.-Nr.	Best.-Nr.	Länge m	Teile	Transp.-Länge m	Gew. g	Wurf-gew. g	Griff	Preis* €
117840	/315	3,15	3	1,10	180	8-32	Kork	83,90



#### PILK 180

Progressive Pilkrute mit hartem Rückgrad und Spitzenaktion. Die Rückgrad ist Garant für weite Würfe sowie gute Kontrolle im Drill. Die Spitzenaktion lässt eine gute Köderführung sowie eine genaue Bisserkennung zu.

Art.-Nr.	Best.-Nr.	Länge m	Teile	Transp.-Länge m	Gew. g	Wurf-gew. g	Griff	Preis* €
117850	/240	2,40	3	0,85	180	55-170	Kork	79,90
	/270	2,70	3	0,96	190	55-170	Kork	93,90

# Edition Fliegenruten

## Edition

### Edition IM-12 - traumhafte Fliegenruten zu topp Preisen

Leicht, schlank, ausgewogen und hervorragende Aktionen. So lassen sich die neuen Edition IM-12 Fliegenruten kurz und bündig beschreiben.

Warum große Namen im Fliegenfischerbereich mitbezahlen? Vergleichen Sie unsere Ruten mit denen einschlägiger Marken. Sie werden sehen, dass unsere Gerten diesen in nichts nachstehen, aber deutlich günstiger sind! Kein Wunder, standen uns doch während der gesamten Entwicklungsphase namenhafte Fliegenfischer zur Seite für die es keine Kompromisse gab! Diese einmalige Symbiose aus Eleganz und Dynamik merkt man gleich beim ersten Wurf.

Alle Ruten werden in einem Cordura Transportrohr geliefert.

#### Ausstattung:

- High Modulus IM-12 Carbon
- TITANIUM SIC-Startring
- Portugiesische Naturkorkgriffe
- Rollenhalter aus Edelholz und Edelstahl
- Cordura Transportrohr



#### 160 AX / 180 AX

Perfekter Allrounder für kleine, zugewachsene Bäche. Aufgrund ihrer Länge von gerade mal 1,60m bzw. 1,80m ermöglicht die Ruten auch bei starkem Baumwuchs ein perfektes Handling.  
Schnurklasse: AFTMA 4/5.

Art.-Nr.	Best.-Nr.	Länge cm	Teile	Transp.-Länge m	Gew. g	AFTMA	Griff	Preis* €
114710	/160	1,60	2	0,87	78	4/5	Naturkork	109,90
	/180	1,80	2	0,95	85	4/5	Naturkork	115,90



#### 210 AX

Maßgeschneidert für präzises Werfen auf engem Raum an kleineren Gewässern. Ideal für kleine Trockenfliegen und Nymphen.  
Schnurklasse: AFTMA 4/5.

Art.-Nr.	Best.-Nr.	Länge cm	Teile	Transp.-Länge m	Gew. g	AFTMA	Griff	Preis* €
114710	/210	2,10	2	1,10	88	4/5	Naturkork	123,90



#### 235 FX / 255 FX / 275 FX

Die Allroundruten für fast alle Gewässersituationen. Präzise Würfe, selbst bei engen Schnurschlaufen, sind die Stärken dieser Ruten!  
Schnurklasse: AFTMA 5/6

Art.-Nr.	Best.-Nr.	Länge cm	Teile	Transp.-Länge m	Gew. g	AFTMA	Griff	Preis* €
114720	/235	2,35	2	1,25	95	5/6	Naturkork	129,90
	/255	2,55	2	1,35	100	5/6	Naturkork	133,90
	/275	2,75	2	1,42	115	5/6	Naturkork	139,90



#### 285 LX

Großartige Streamerrute, kraftvoll und wurfgenau, selbst bei böigem Wind. Ideal zum Fischen auf Meerforelle, Hecht, Steelheads und Grilse.  
Schnurklasse: AFTMA 7/8.

Art.-Nr.	Best.-Nr.	Länge cm	Teile	Transp.-Länge m	Gew. g	AFTMA	Griff	Preis* €
114730	/285	2,85	2	1,48	125	7/8	Naturkork	147,90

\*unverbindliche Preisempfehlung

## Edition IM-12 Travel – egal wo, immer dabei

Auch auf Reisen brauchen Sie auf Ihre Fliegenruten nicht zu verzichten. Die 4-teiligen Reiseruten bestechen ebenfalls durch hervorragende Aktionen und Leichtigkeit.

Mit Markierungspunkten an den Steckverbindungen.



Dezentes Design, mit eingewebter Carbonmatte



Edler Rollenhalter aus Edelstahl und gewebtem Carbon



Alle Edition Ruten werden im hochwertigen Hardcase geliefert.



### 210 TX

Die ideale Allroundrute, vielseitig einsetzbar und mit bequemer Transportlänge.

Schnurklasse: AFTMA 4/5

Art.-Nr.	Best.-Nr.	Länge cm	Teile	Transp.-Länge m	Gew. g	AFTMA	Griff	Preis* €
114740	/210	2,10	4	0,65	95	4/5	Naturkork	137,90



### 255 TX

Die ideale Allroundrute, vielseitig einsetzbar und mit bequemer Transportlänge.

Schnurklasse: AFTMA 5/6

Art.-Nr.	Best.-Nr.	Länge cm	Teile	Transp.-Länge m	Gew. g	AFTMA	Griff	Preis* €
114750	/255	2,55	4	0,65	110	5/6	Naturkork	151,90



### 285 TX

Exzellente kurzgeteilte Rute, die spielend mit böigem Wind und großen Fliegen fertig wird. Ideal für Meerforelle, kleinere Lachse und Hecht, aber auch für Bonefisch oder kleinere Tarpons.

Schnurklasse: AFTMA 7/8

Art.-Nr.	Best.-Nr.	Länge cm	Teile	Transp.-Länge m	Gew. g	AFTMA	Griff	Preis* €
114760	/285	2,85	4	0,73	130	7/8	Naturkork	153,90



# NEU: Edition IM 12 Trout



## Edition IM-12

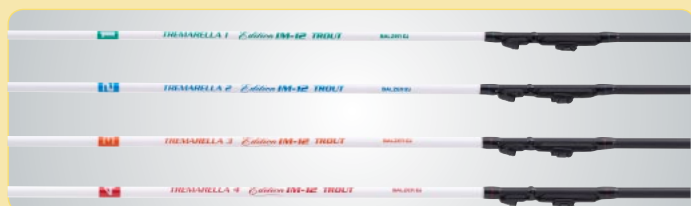

Anhand der Zahlen (1-4) und unterschiedlichen Farbcodes erkennt man gleich die entsprechende Wurfgewichtsklasse.

### Edition IM-12 Trout Tremarella Ruten

Italien ist das Mutterland des Tremarellafischens. Was liegt also näher auf der Hand als die Ruten auch dort entwickeln zu lassen?

Unsere italienischen Forellenprofis Claudio Valentino und Daniele Scaioli haben diese Serie bis ins kleinste Detail perfektioniert.

Das Ergebnis sind unglaublich filigrane Blanks mit komplexen Aktionen, die das richtige „Wippen“ beim Fischen garantieren. Das richtige Wippen ist extrem wichtig, damit die Ketten-Montagen im Wasser die richtigen Bewegungen machen und so maßgeblich über Erfolg oder Misserfolg entscheidet!

Auch die Tremarella Ruten sind durchgängig mit den superleichten, schlanken Diamond Ringen ausgestattet, was diese Traumruten noch leichter macht und die feinen Spitzen nicht durchhängen lässt.

### Edition IM-12 Trout Sbirolino Ruten

Der bekannte Forellenexperte Willi Frosch ist der „Vater“ dieser fantastischen Sbirolino Ruten.

Herrlich filigran, leicht und schlank zum modernen Forellenangeln. Die hochverdichtete IM-12 Kohlefaser ermöglicht perfekte Aktionen für weite, präzise Würfe und gefühlvolle Drills.

Die superschlanken, leichten Diamond Ringe sparen nochmals an Gewicht und lassen die Schnur topp durch die Ringe laufen!

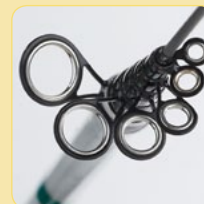
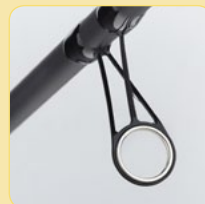

Superschlanke, sehr leichte Diamond Ringe bei den IM-12 Steck- und Tremarella-Ruten

#### AUSSTATTUNG:

- Hochverdichtete IM-12 Kohlefaser
- Ultraleichte Blanktechnologie
- FUJI Präzisionsrollenhalter
- Filigrane Diamond Beringung
- Portugiesischer Naturkork bei den Steckruten

**AB 74 GRAMM  
RUTENGEWICHT**



#### TREMARELLA 1

Die ultraleichte Tremarella-Rute für den filigranen Angler.

Art.-Nr.	Best.-Nr.	Länge m	Teile	Transp.-Länge m	Gew. g	Wurf-gew. g	Griff	Preis* €
116740	/335	3,35	8	1,11	74	1-5	Rough Grip	123,90
	/375	3,75	8	1,12	90	1-5	Rough Grip	129,90



#### TREMARELLA 2

Die ultraleichte Tremarella-Rute für den filigranen Angler, jedoch mit höherem Wurfgewicht.

Art.-Nr.	Best.-Nr.	Länge m	Teile	Transp.-Länge m	Gew. g	Wurf-gew. g	Griff	Preis* €
116750	/345	3,45	8	1,11	79	2-8	Rough Grip	129,90
	/385	3,85	8	1,13	95	2-8	Rough Grip	137,90



#### TREMARELLA 3

Wie die Tremarella 2, aber mit höherem Wurfgewicht.

Art.-Nr.	Best.-Nr.	Länge m	Teile	Transp.-Länge m	Gew. g	Wurf-gew. g	Griff	Preis* €
116760	/355	3,55	8	1,11	85	4-12	Rough Grip	139,90
	/395	3,95	8	1,12	99	4-12	Rough Grip	147,90



#### TREMARELLA 4

Die Stärkste unserer Tremarella-Ruten mit genügend Kraft, um mit schwereren Montagen auch die weiter entfernten Standplätze zu erreichen.

Art.-Nr.	Best.-Nr.	Länge m	Teile	Transp.-Länge m	Gew. g	Wurf-gew. g	Griff	Preis* €
116770	/365	3,65	6	1,12	98	6-16	Rough Grip	149,90
	/405	4,05	7	1,14	113	6-16	Rough Grip	157,90

# NEU: Edition IM 12 Trout und Trota Italia



## SBIRO 25

Feinnervige, leichte Sbirolinorute für alle Steckrutenfans. Das leichte Gewicht ermöglicht einfaches Handling, stundenlangen Angelspaß und höchste Drillfreunden.

Art.-Nr.	Best.-Nr.	Länge m	Teile	Transp.-Länge m	Gew. g	Wurf-gew. g	Griff	Preis* €
116700	/330	3,30	3	1,16	175	3-25	Naturkork	169,90
	/360	3,60	3	1,26	193	3-25	Naturkork	183,90
	/390	3,90	3	1,36	210	3-25	Naturkork	197,90



## SBIRO 55

Kräftige Sbirolinorute mit sensibler Spitze, ideal für den Einsatz auf Meerforelle, große Regenbogenforellen, Hecht und Zander. Mit extra großer Weitwurfberingung!

Art.-Nr.	Best.-Nr.	Länge m	Teile	Transp.-Länge m	Gew. g	Wurf-gew. g	Griff	Preis* €
116710	/360	3,60	3	1,26	215	15-55	Naturkork	191,90
	/390	3,90	3	1,36	235	15-55	Naturkork	206,10
	/420	4,20	3	1,46	250	15-55	Naturkork	220,10



## Wer die richtigen Ruten hat fängt mehr

Das Angeln an Forellenseen wird immer populärer mit garantiert hohem Spassfaktor. Wer jedoch glaubt, die Forellen beißen auf alles was sich bewegt, der täuscht sich sehr! Wer dort regelmäßig fangen möchte, der braucht spezielles Gerät.

Die Trota Italia Serie enthält alle Arten von Ruten für erfolgreiche Ansitze an Forellenseen.

Das geringe Gewicht der IM-7 Kohlefaser ermöglicht stundenlanges ermüdungsfreies Fischen, präzise Würfe und gefühvolles Drillen.

### AUSSTATTUNG:

- Hochwertige IM-7 Kohlefaser
- Titanium SIC Ringe
- Feine Kork- bzw. Rough Grip Griffe
- Präzisionsrollenhalter



## TELE TROUT PICKER

Aufgebaut wie eine sehr feine Feeder-Rute wird sie mit Grund- und Auftriebsmontagen gefischt. Sehr fängig z.B. mit Grundblei oder Futterkorb und Pop Up Montagen (z.B. Schwimmteig oder Maden mit Pop Up Kugeln). Mit 2 unterschiedlich harten Wechselspitzen in 0,75 und 1,25 oz.

Art.-Nr.	Best.-Nr.	Länge m	Teile	Transp.-Länge m	Gew. g	Wurf-gew. g	Griff	Preis* €
113060	/315	3,15	3+2	1,10	220	5-32	Kork	93,90



## TELE FORELLE

Sehr sensible Ruten mit feiner Aktion zum Posen- und Grundfischen auf Forellen und Barsche. Der extra lange Korkgriff und der Präzisionsrollenhalter erlauben weite, präzise Würfe. Aufgrund der kurzen Transportlänge eine ideale Reiserute.

Art.-Nr.	Best.-Nr.	Länge m	Teile	Transp.-Länge m	Gew. g	Wurf-gew. g	Griff	Preis* €
113050	/300	3,00	7	0,72	205	3-28	Kork	75,90
	/330	3,30	8	0,74	230	3-28	Kork	79,90
	/360	3,60	8	0,76	250	3-28	Kork	85,90

\*unverbindliche Preisempfehlung

# NEU: Trota Italia Forellenruten



## SBIRO 25

Fantastisch leichte, ausgewogene Ruten zum Sbirolinofischen. Der Blank lädt sich beim Wurf auf, was weite, sehr präzise Würfe ermöglicht.

Art.-Nr.	Best.-Nr.	Länge m	Teile	Transp.-Länge m	Gew. g	Wurf-gew. g	Griff	Preis* €
113020	/330	3,30	3	1,17	190	3-25	Kork	93,90
	/360	3,60	3	1,27	225	3-25	Kork	103,90
	/390	3,90	3	1,37	250	3-25	Kork	107,90



## SBIRO 55

Auch die kräftigere Variante unserer Sbiroruten besticht durch sehr geringes Gewicht und echte Power! Ideal zum Fischen auf Meerforellen oder an großen Forellenseen auf kapitale Lachsforellen. Mit extra großer Beringung!

Art.-Nr.	Best.-Nr.	Länge m	Teile	Transp.-Länge m	Gew. g	Wurf-gew. g	Griff	Preis* €
113030	/360	3,60	3	1,27	230	15-55	Kork	111,90
	/390	3,90	3	1,38	265	15-55	Kork	119,90
	/420	4,20	3	1,48	295	15-55	Kork	133,90



## TROUT STICK

Superleichte Ruten zum ultrafeinen Forellenangeln mit eingebautem Spaßfaktor. Diese Ruten sind echte Allrounder: Es lassen sich feinste Kunstköder sauber werfen, aber auch Tremarella-Ketten, Posen und leichte Sbirolinos lassen sich vorzüglich damit angeln. Auch perfekt zum Forellenangeln in Bächen, Flüssen und Seen.

Art.-Nr.	Best.-Nr.	Länge m	Teile	Transp.-Länge m	Gew. g	Wurf-gew. g	Griff	Preis* €
113000	/180	1,80	2	0,95	85	4-14	Kork	63,90
	/210	2,10	2	1,10	95	4-14	Kork	71,90
	/240	2,40	2	1,25	105	4-14	Kork	79,90
	/270	2,70	2	1,40	115	4-14	Kork	89,90
	/300	3,00	2	1,55	120	4-14	Kork	99,90



## TROUT FEEDER

Aufgebaut wie eine sehr feine Light Feeder-Rute wird sie mit Grund- und Auftriebsmontagen gefischt. Sehr fängig z.B. mit Grundblei oder Futterkorb und Pop Up Montagen (z.B. Schwimmteig oder Maden mit Pop Up Kugeln).

Art.-Nr.	Best.-Nr.	Länge m	Teile	Transp.-Länge m	Gew. g	Wurf-gew. g	Griff	Preis* €
113010	/315	3,15	2	1,62	135	5-32	Kork	93,90



# NEU: Trota Italia Forellenruten



## Trota Italia Tremarella Ruten

Genau wie die neuen Edition IM-12 Tremarella Ruten wurden auch die Tremarella Ruten der Trota Italia Serie von unseren italienischen Forellenprofis Claudio Valentino und Daniele Scaioli entwickelt.

Das Ergebnis sind federleichte Ruten mit sensiblen Aktionen, die das richtige „Wippen“ beim Fischen garantieren. Das richtige Wippen ist extrem wichtig, damit die Ketten-Montagen im Wasser die richtigen Bewegungen machen, was den Erfolg maßgeblich beeinflusst.



Anhand der Zahlen (1-5) erkennt man gleich die entsprechende Wurfgewichtsklasse.



### TREMARELLA 1

Das ultraleichte Tremarella-„Rütchen“ für den filigranen Angler.

Art.-Nr.	Best.-Nr.	Länge m	Teile	Transp.-Länge m	Gew. g	Wurf-gew. g	Griff	Preis* €
113070	/345	3,45	6	1,10	85	1-6	Rough Grip	83,90
	/375	3,75	6	1,13	100	1-6	Rough Grip	87,90



### TREMARELLA 2

Die ultraleichte Tremarella-Rute für den filigranen Angler, jedoch mit höherem Wurfgewicht.

Art.-Nr.	Best.-Nr.	Länge m	Teile	Transp.-Länge m	Gew. g	Wurf-gew. g	Griff	Preis* €
113080	/350	3,50	6	1,10	90	3-9	Rough Grip	87,90
	/380	3,80	6	1,13	100	3-9	Rough Grip	91,90



### TREMARELLA 3

Wie oben, Wurfgewicht jedoch bis 12g.

Art.-Nr.	Best.-Nr.	Länge m	Teile	Transp.-Länge m	Gew. g	Wurf-gew. g	Griff	Preis* €
113090	/355	3,55	6	1,10	95	5-12	Rough Grip	91,90
	/385	3,85	6	1,12	110	5-12	Rough Grip	95,90



### TREMARELLA 4

Wie oben, Wurfgewicht jedoch bis 16g.

Art.-Nr.	Best.-Nr.	Länge m	Teile	Transp.-Länge m	Gew. g	Wurf-gew. g	Griff	Preis* €
113100	/360	3,60	6	1,12	100	7-16	Rough Grip	95,90
	/390	3,90	6	1,13	115	7-16	Rough Grip	99,90



### TREMARELLA 5

Die »Schwerste« aus der Tremarella-Serie.

Art.-Nr.	Best.-Nr.	Länge m	Teile	Transp.-Länge m	Gew. g	Wurf-gew. g	Griff	Preis* €
113110	/365	3,65	6	1,11	105	9-20	Rough Grip	99,90
	/395	3,95	6	1,12	120	9-20	Rough Grip	103,90

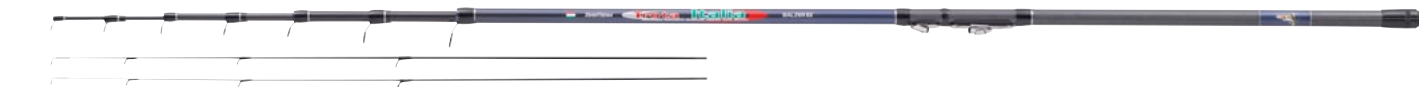

### SBIROTREMA

Unsere legendäre SbiroTrema Rute im neuen Design und zusätzlicher Länge! Für die, die dieses filigrane Stöckchen noch nicht kennen: Dank 2 unterschiedlich harter Wechselspitzen lässt sich die Rute sowohl wippend mit Tremarella Montagen, als auch mit Sbirolinos oder Schlepp-Posen fischen - einfach top!

Art.-Nr.	Best.-Nr.	Länge m	Teile	Transp.-Länge m	Gew. g	Wurf-gew. g	Griff	Preis* €
113120	/330	3,30	4+2	1,02	185	9-20	Rough Grip	89,90
	/360	3,60	4+2	1,06	200	9-20	Rough Grip	99,90
	/000						Ersatzspitze soft	10,50
	/001						Ersatzspitze hart	10,50

# Michael Zammataro Edition IM-12 Masterpiece Snake Skin

*Masterpiece*  
Snake Skin



## Masterpiece Snake Skin

Die besten Ruten von Michael Zammataro, die es je gab – jetzt mit Snake Skin Technologie!

Mit der neuen Masterpiece Snake Skin Serie haben wir mit Michael Zammataro ein komplett neues Rutenkonzept entwickelt.

Die Ruten sind vom Eigengewicht wesentlich leichter und schlanker als die Vorgängermodelle, die Aktionen deutlich feiner abgestimmt und auch die Teilungen wurden optimiert.

Die Ultra Light, Light Feeder und Method Feeder Modelle bestechen durch unglaublich filigrane Aktionen und Leichtigkeit. Die Modelle mit höheren Wurfgewichten verfügen über beeindruckende progressive Aktionen, wodurch sich der Korb weit und vor allem sehr präzise werfen lässt, selbst bei starkem Seitenwind.

Bei den Modellen der vorherigen Serie wurde die schon legendäre Stabilität der Ruten durch die überlangen Zapfenverbindungen erreicht, was natürlich zu Lasten des Eigengewichtes ging. Dank der sensationellen Snake Skin Blankkonstruktion lässt sich die gleiche Stabilität bei deutlich geringem Gewicht erreichen!

### Snake Skin Blanktechnologie

Die Blanks werden so gut wie nicht geschliffen, damit die Maximalkraft erhalten bleibt. Man merkt es leicht an der etwas rauen Oberfläche. Die Blankdurchmesser wurden deutlich reduziert bei gleichzeitiger Verdickung der Wandstärken. Dadurch entstehen schlanke, gleichzeitig aber extrem starke Blanks. Anschließend werden die Blanks mit unserer innovativen

Snake Skin Ummantelung verschweißt! Dieser netzartige Mantel verleiht den Ruten zusätzliche Stabilität und Zugkraft. Die Rutenoberfläche erinnert an eine Schlangenhaut (Snake Skin)

### Teilung

Die Längen der Spitzenteile wurden verlängert und die der Handteile verkürzt, wodurch die Aktionen deutlich durchgängiger werden. Alle Modelle bis einschließlich 3,60m Länge sind zweiteilig, Garant für topp Aktionen!

### Griffe

Die vorderen 2/3 der Griffe bestehen aus portugiesischem Naturkork, das hintere Drittel aus Shrink Rubber Kork, der sich hervorragend von Futterresten reinigen lässt und gleichzeitig maximalen Grip bietet, auch bei nassen Händen!

### Beringung

Bei den leichteren Modellen hat Michael Wert auf eine enge Beringung gelegt, um aus den Ruten in Puncto Aktion beim Drill alles heraus zu holen. Bei den schwereren Modellen kommen Vector Angle Ringe mit hochstehenden Ringrahmen zum Einsatz, die zuverlässig Verhedderungen während des Wurfes vermeiden.

### Rollenhalter

Auf die bewährten Präzisions-Rollenhalter von FUJI war schon bei der Vorgängerserie zu 100% Verlass.

**Masterpiece Snake Skin, einfach eine Klasse für sich!**



## ULTRA LIGHT FEEDER 30

Die Ultra Light Feeder 30 ist die feinste und sensibelste Rute unserer neuen Serie. Die zweigeteilte, ultra-sensible Rute garantiert eine 100 prozentige Bissanzeige bis ins Handteil hinein. Die sehr dünnen Einsteckspitzen mit dem Einschubdurchmesser von 2,2mm arbeiten wie eine Einheit mit dem oberen Rutenteil zusammen und bieten auch kleinen Fischen beim Aufnehmen des Köders absolut keinen Widerstand. Die Ultra Light 30 kommt zum Einsatz, wenn es auf kleine Rotaugen, Ukeleis usw. geht, garantiert aber auch die sichere Landung kapitaler Brassen an feinsten Vorfächern.

Art.-Nr.	Best.-Nr.	Länge m	Teile	Transp.-Länge m	Gew. g	Wurf-gew. g	Griff	Preis* €
112100	/315	3,15	2+3	1,31	215	30	Naturkork	179,90
	/345	3,45	2+3	1,48	230	30	Naturkork	199,90

3 Carbon-Spitzen mit 2,2mm Einschubdurchmesser: Länge 65cm: 0,5oz/0,75oz/1oz



## LIGHT FEEDER 60

Hier handelt es sich um sehr vielseitige Ruten mit genialen Wurf-eigenschaften. Auch hier greifen wir auf einen zweigeteilten Blank zurück, der im Oberteil mit Spitzeneinschüben von 2,2 mm ausgestattet ist. Zwei Schlagworte die diese Traumrute beschreiben: Zielgenaue, kraftvolle Wurf-eigenschaften in Verbindung mit einer fantastischen Bissübertragung.

Art.-Nr.	Best.-Nr.	Länge m	Teile	Transp.-Länge m	Gew. g	Wurf-gew. g	Griff	Preis* €
112110	/330	3,30	2+3	1,38	224	60	Naturkork	238,00
	/360	3,60	2+3	1,58	255	60	Naturkork	258,00

3 Carbon-Spitzen mit 2,2mm Einschubdurchmesser: Länge 65cm: 0,75oz/1oz/1,25oz

**AUSSTATTUNG:**

- Japanische IM-12 Kohlefaser
- Snake Skin Blankkonstruktion
- FUJI Präzisionsrollenhalter
- Schlanke Titanium SIC Ringe
- Griffe aus portugiesischem Naturkork und Shrink Rubber Kork
- Supersoft Transporttasche

Der Durchmesser der Einschübe der Feederspitzen beträgt bei den Ultra Light und Light Feeder Ruten 2,2mm. Bei allen anderen Ruten 3,6mm wie gehabt. Die 3,6mm Spitzen sind auch passend für alle unsere Masterpiece I und II, Magna Pro Feeder Ruten sowie für die meisten im Handel erhältlichen Feederruten.

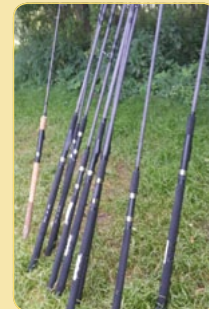
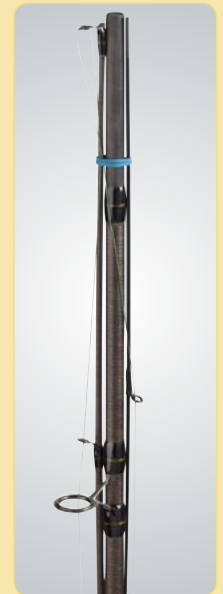

Original Fuji Rollenhalter



Die „Schlangenhaut“



Blankdurchmesser der Heavy Feeder (oben) im Vergleich mit einem Mitbewerber-Modell



Naturkorkgriffe und Shrink Rubber Kork

Testen, testen, testen...

Wir empfehlen zum sicheren Transport die Feederspitze abzuziehen und sie die Schnur runtergleiten zu lassen.



**MEDIUM FEEDER 100**

Die Medium Feeder 100 kommt an Seen und Flüssen zum Einsatz, wenn Distanzen zwischen 60 und 80m befischt werden sollen. Durch ihr geringes Eigengewicht, verbunden mit einer parabolischen Aktion, lässt sich diese Rute stundenlang ermüdungsfrei fischen. Eine hohe Bissausbeute und ein sicherer Drill garantieren bei diesem Schmuckstück Feeder-Spaß pur.

Art.-Nr.	Best.-Nr.	Länge m	Teile	Transp.-Länge m	Gew. g	Wurf-gew. g	Griff	Preis* €
112120	/360	3,60	3+3	1,02	295	100	Naturkork	298,00
	/390	3,90	3+3	1,19	305	100	Naturkork	318,00

3 Carbon-Spitzen mit 3,6mm Einschubdurchmesser: Länge 65cm, 1oz/1,5oz/2oz



**MEDIUM HEAVY FEEDER 125**

Hier ist sie, die Universalrute für die leichte Strömung und alle stehenden Gewässer, wenn Distanzen von 60 bis 90 m befischt werden sollen. Diese Feederrute wird von unserem Team sehr häufig verwendet, weil sie sehr weit und zielgenau wirft. Die gleichmäßige Biegekurve im oberen Rutenbereich erlaubt eine schnelle und sichere Landung großer Fische. Durch die Länge von 4m liegt die Medium Heavy Feeder gut in der Hand und begünstigt, kampfstärke Fische sicher über die gefährlichen Kanten zu befördern. Mit Vorliebe kommen hier Speedkörbe zum Einsatz. Das maximale Korb-gewicht sollte 100g plus Futter nicht übersteigen.

Art.-Nr.	Best.-Nr.	Länge m	Teile	Transp.-Länge m	Gew. g	Wurf-gew. g	Griff	Preis* €
112130	/400	4,00	3+3	1,19	370	125	Naturkork	359,00

3 Carbon-Spitzen mit 3,6mm Einschubdurchmesser: Länge 65cm, 1oz/1,5oz/2oz



# Michael Zammataro Edition IM-12 Masterpiece



## HEAVY FEEDER 150

Wenn es um extreme Weitwürfe oder um die reine Strömungsfischerei geht, dann muss der Name Masterpiece Heavy Feeder fallen. Wurfweiten von über 100m können mit diesem Kraftbündel kinderleicht erzielt werden. Auch gibt es beinahe keine Alternative, um professionell in der harten Strömung fischen zu können. Durch eine perfekt abgestimmte Aktion finden wir hier die Traum-Kombination aus Dynamik, Kraftübertragung und Sicherheit beim Landen großer Fische.

Art.-Nr.	Best.-Nr.	Länge m	Teile	Transp.-Länge m	Gew. g	Wurf-gew. g	Griff	Preis* €
112140	/390	3,90	3+3	1,15	385	150	Naturkork	378,00
	/420	4,20	3+3	1,30	435	150	Naturkork	398,00

3 Carbon-Spitzen mit 3,6mm Einschubdurchmesser: Länge 65cm, 2 oz, 3 oz, 4 oz



## ULTRA HEAVY FEEDER 250

Extreme Bedingungen wie Strömung oder kampfstarke Großfische stellen sehr hohe Anforderungen an unser Gerät. Mit dieser Rute wird in großen Strömen mit Vorliebe auf Barben geangelt. Mit ihr kann man Futterkörbe jenseits der 200g Marke sicher befördern sowie auch Wurfweiten vom Inneren der Bühnenköpfe bis hin an die Strömungskante überbrücken. Eine 100 % verlässliche Rute.

Art.-Nr.	Best.-Nr.	Länge m	Teile	Transp.-Länge m	Gew. g	Wurf-gew. g	Griff	Preis* €
112150	/450	4,50	3+3	1,34	435	250	Naturkork	458,00

3 Carbon-Spitzen mit 3,6mm Einschubdurchmesser: Länge 65cm, 4 oz, 5 oz, 6 oz



## METHOD FEEDER 65

Beim Method Feedern bekommt man, bedingt durch die Montage und in Verbindung mit extrem kurzen Vorfächern, Selbsthak-Bisse mit einer extremen Anfangsbeschleunigung. Karpfen und Großbrassen flüchten hier unmittelbar nach der Köderaufnahme und versetzen unser Gerät unter starke Belastung. Um dieser Situation gerecht zu werden, haben wir spezielle Blanks entwickelt, die sich bei Beanspruchung bis ins Handteil hinein biegen. Dank der Parabolik verliert man mit der Method Feeder 65 während kritischer Drillphasen so gut wie keinen Fisch.

Art.-Nr.	Best.-Nr.	Länge m	Teile	Transp.-Länge m	Gew. g	Wurf-gew. g	Griff	Preis* €
112160	/325	3,25	2+3	1,33	224	max 65	Naturkork	218,00
	/365	3,65	2+3	1,55	270	max 65	Naturkork	238,00

3 Glas-Spitzen mit 3,6mm Einschubdurchmesser: Länge 65cm: 0,75oz/1oz/1,25oz

**ZUSÄTZLICHE SPITZEN**

## ERSATZSPITZEN

Art.-Nr.	Best.-Nr.	Material	Länge cm	Testkurve /oz	Einschubspitzen Ø mm	Preis* €	Art.-Nr.	Best.-Nr.	Material	Länge cm	Testkurve /oz	Einschubspitzen Ø mm	Preis* €
NEU	/850	Carbon	65	0,50	2,20	25,90	114180	/350	Carbon	50	4,00	3,60	23,90
NEU	/875	Carbon	65	0,75	2,20	25,90		/365	Carbon	65	3,00	3,60	25,90
NEU	/810	Carbon	65	1,00	2,20	25,90		/375	Glasfiber	75	0,50	3,60	13,90
NEU	/825	Carbon	65	1,25	2,20	25,90		/450	Carbon	50	5,00	3,60	23,90
	/050	Glasfiber	65	0,50	3,60	11,90		/465	Carbon	65	4,00	3,60	25,90
	/065	Carbon	65	1,50	3,60	25,90		/475	Glasfiber	75	0,75	3,60	13,90
	/075	Carbon	75	1,50	3,60	27,90		/550	Carbon	50	6,00	3,60	23,90
	/165	Carbon	65	0,50	3,60	25,90		/565	Carbon	65	0,75	3,60	25,90
	/175	Glasfiber	75	1,00	3,60	13,90		/575	Glasfiber	65	0,75	3,60	12,70
	/176	Carbon	75	1,00	3,60	27,90		/650	Glasfiber	65	1,00	3,60	13,10
	/265	Carbon	65	2,00	3,60	25,90		/651	Carbon	65	1,00	3,60	25,90
	/275	Carbon	75	2,00	3,60	27,90		/750	Carbon	75	0,75	3,60	27,90

# Magna Pro Feeder IM-8



Titanium SIC Ringe, ideal auch für geflochtene Schnur



Edelstahl-/Nylon-ABS Rollenhalter



Griffe aus Duplon-Kork für sicheren Halt

## Auch in der 2. Liga trumpfen wir groß auf

Dass Michael Zammataro neben seinen Spitzenmodellen aus der Masterpiece Serie auch durchaus in der Lage ist, top Ruten im IM-8 Carbon Level zu entwickeln, stellt er mit der Magna Pro Feeder eindrucksvoll unter Beweis!

Auch bei dieser Serie floss Michael's neues Rutenkonzept – leichtere Blanks und verfeinerte Aktionen – natürlich mit ein.

Speziell bei den Light- und der Method Feeder Ruten spürt man sofort

diese tolle Sensibilität.

Basis für diese Klasse Serie ist hochverdichtete IM-8 Kohlefaser, die für progressive Aktionen und ausgewogene Blanks sorgt. Dank der progressiven Blanks lassen sich die Körbe weit und sehr kontrolliert werfen.

Die Griffe bestehen aus Kork und im hinteren Drittel aus griffigem Duplon für ein gutes Handling auch mit nassen Händen.



### ULTRA LIGHT FEEDER 30

Diese ultra-leichte Rute kommt an kleineren bis mittleren Gewässern (Seen und langsame Fließgewässer) zum Einsatz. Sie spielt ihre Stärke bei Wurfweiten bis ca. 40m aus. Wenn es um hohe Bissausbeute auf kleine bis mittlere Fische geht, liegen Sie mit der Ultra Light Feeder goldrichtig. Aufgrund ihres geringen Gewichtes lässt sich mit ihr stundenlang ermüdungsfrei fischen.

Art.-Nr.	Best.-Nr.	Länge m	Teile	Transp.-Länge m	Gew. g	Wurf-gew. g	Griff	Preis* €
113600	/345	3,45	3+3	1,40	242	max 30	Kork/Dupl.	129,90

3 Carbon-Spitzen mit 2,2mm Einschubdurchmesser: Länge 65cm: 0,75oz/1oz/1,25oz

### LIGHT FEEDER 60

Diese Rute kommt an allen Seen und Flüssen mit leichter Strömung zum Einsatz, wo Distanzen bis ca. 60m befischt werden. Die Light Feeder lässt sich mit geringem Kraftaufwand weit und präzise werfen. Das geringe Gewicht ermöglicht ein entspanntes Angeln.

Art.-Nr.	Best.-Nr.	Länge m	Teile	Transp.-Länge m	Gew. g	Wurf-gew. g	Griff	Preis* €
113610	/365	3,65	3+3	1,50	248	max 60	Kork/Dupl.	133,90

3 Carbon-Spitzen mit 2,2mm Einschubdurchmesser: Länge 65cm: 0,75oz/1oz/1,25oz

### MEDIUM FEEDER 100

Die schlanken, leichten und sehr dynamischen IM-8 Blanks verfügen über erstaunliche Kraftreserven, wodurch Weiten bis 80m problemlos möglich sind. Trotz ihrer Kräfte sind die Ruten im oberen Bereich sehr ausgewogen und minimieren so die Aussteigerate beim Drill.

Art.-Nr.	Best.-Nr.	Länge m	Teile	Transp.-Länge m	Gew. g	Wurf-gew. g	Griff	Preis* €
113620	/375	3,75	3+3	1,35	325	max 100	Kork/Dupl.	139,90

3 Carbon-Spitzen mit 3,6mm Einschubdurchmesser: Länge 65cm, 2oz/3oz/4oz

# Magna Pro Feeder IM-8



## MEDIUM HEAVY FEEDER 125

Eine Klasse Universalrute für viele Gewässerarten, Strömungsbedingungen und Fischarten. Die ausgewogene Biegekurve im oberen Rutenbereich erlaubt auch die sichere Landung großer Fische.

Art.-Nr.	Best.-Nr.	Länge m	Teile	Transp.-Länge m	Gew. g	Wurf-gew. g	Griff	Preis* €
113630	/385	3,85	3+3	1,55	345	max 125	Kork/Dupl.	147,90

3 Carbon-Spitzen mit 3,6mm Einschubdurchmesser: Länge 65cm, 2oz/3oz/4oz



## HEAVY FEEDER 150

Entwickelt zum schweren Feedern. Diese Rute bringt schwere Futterkörbe mühelos auf Weite. Auch auf kampfstärke Barben und Großbrassen, die sich im Drill in die Strömung stellen.

Art.-Nr.	Best.-Nr.	Länge m	Teile	Transp.-Länge m	Gew. g	Wurf-gew. g	Griff	Preis* €
113640	/395	3,95	3+3	1,55	395	max 150	Kork/Dupl.	165,90

3 Carbon-Spitzen mit 3,6mm Einschubdurchmesser: Länge 65cm, 4 oz, 5 oz, 6 oz



## METHOD FEEDER 65

Beim Methodfischen wird mit Selbsthak-Montagen gefischt, wobei der Fisch unmittelbar nach der Köderaufnahme mit unvorstellbarer Power flüchtet. Das haben unsere Ingenieure berücksichtigt und konstruierten diese enorm leichte und schlanke Rute nach dem Bungee Prinzip. Hier wird einfach jede Flucht des Fisches abgefangen. Der Spitzenbereich wurde durch Signalfarben gekennzeichnet und zeigt jede Bewegung deutlich an.

Art.-Nr.	Best.-Nr.	Länge m	Teile	Transp.-Länge m	Gew. g	Wurf-gew. g	Griff	Preis* €
113650	/355	3,55	3	1,30	245	max 65	Kork/Dupl.	133,90

3 Glas-Spitzen mit 3,6mm Einschubdurchmesser: Länge 65cm: 2oz/3oz/4oz

## SPEZIALRUTEN



**MIT 3 SEITEN-BISSANZEIGERN**



## MAGNA SPEZIAL FEEDER

Diese Rute verfügt neben den Seitenspitzen zusätzlich auch über drei wechselbare Feederspitzen. So können Sie jederzeit entscheiden, wie Sie angeln möchten. Bei wechselnden Verhältnissen, z. B. aufkommendem Wind, können Sie sofort die Seitenspitzen einsetzen, ohne die Schnur zu kappen. Ideal auch auf engem Raum, da dank der Seitenspitzen die Rute nicht seitlich abgelegt werden muss.

Art.-Nr.	Best.-Nr.	Länge m	Teile	Transp.-Länge m	Gew. g	Wurf-gew. g	Griff	Preis* €
116330	/360	3,60	3+3	1,27	416	145	Kork	139,90
	/390	3,90	3+3	1,39	516	145	Kork	149,90



# Am besten testen!



2x **FISCH & FANG**

+ 2 DVDs

+ **CAMTEC-Messer**  
(Klingenlänge 6,5 cm  
Gesamtlänge 15,5 cm  
Gewicht 46 g)

nur **7,40 €**



✉ Paul Pary Zeitschriftenverlag GmbH, FISCH & FANG-Leserservice, Erich-Kästner-Str. 2, 56379 Singhofen, Deutschland

☎ +49 (0) 26 04 / 978-881 • 📠 +49 (0) 26 04 / 978-6721 • @ [leserservice.fischundfang@paulpary.de](mailto:leserservice.fischundfang@paulpary.de)

**PAUL PAREY**  
ZEITSCHRIFTENVERLAG

Ein Angebot der Paul Pary Zeitschriftenverlag GmbH, Erich-Kästner-Str. 2, 56379 Singhofen, Deutschland. Es gilt das gesetzliche Mängelhaftungsrecht.

**FISCH & FANG**  
[www.abo.fischundfang.de](http://www.abo.fischundfang.de)

Ich bestelle mein Testpaket: 2x FISCH&FANG + 2 DVDs + CAMTEC-MESSER für nur 7,40 €

Name, Vorname des Abonnenten/Auftraggebers

Geburtsdatum Telefon (für evtl. Rückfragen)

Straße, Nr.

PLZ, Ort

E-Mail-Adresse

Ich möchte den kostenlosen FISCH&FANG-Newsletter an obenstehende E-Mail-Adresse erhalten.  
Der Newsletter kann jederzeit wieder abbestellt werden.

**Datenschutz:** Die im Rahmen des Bestellvorgangs erhobenen personenbezogenen Daten verarbeitet und nutzt der Verlag zur Unterbreitung von interessanten Angeboten (schriftlich / per E-Mail) des eigenen Hauses. Ich möchte über interessante Angebote auch  per Telefon unterrichtet werden. Der Nutzung meiner personenbezogenen Daten kann ich jederzeit gegenüber dem Verlag widersprechen.

IBAN/Kontonummer

BIC/BLZ Bankinstitut

SEPA-Lastschriftmandat: Ich ermächtige die Paul Pary Zeitschriften GmbH, Erich-Kästner-Str. 2, 56379 Singhofen, Deutschland, Gläubiger-ID DE62PP20000070973, Zahlungen von meinem Konto mittels Lastschrift einzuziehen. Zeitgleich weise ich mein Kreditinstitut an, die von der Paul Pary Zeitschriftenverlag GmbH auf mein Konto gezogenen Lastschriften einzulösen. Die Mandatsreferenz wird separat mitgeteilt. Hinweis: Ich kann innerhalb von 8 Wochen, beginnend mit dem Belastungsdatum, die Erstattung des belasteten Betrages verlangen. Es gelten dabei die mit meinem Kreditinstitut vereinbarten Bedingungen.

Datum Unterschrift (evtl. des Erziehungsberechtigten) 022016EA01

Wenn ich 10 Tage nach Erhalt des zweiten Heftes keine schriftliche Absage an den Verlag sende, erhalte ich FISCH&FANG zum Jahresabonnementspreis von 56,00 € inkl. MwSt. (Ausland jährlich 4,00 € Aufschlag). Zusätzliche Versandkosten fallen nicht an. Nach Ablauf des Testbezugszeitraumes kann das Abo jederzeit gekündigt werden. Der Versand der Zugabe erfolgt nach Zahlungseingang und nur an eine Adresse innerhalb Deutschlands und der EU. Sie haben das Recht, binnen 14 Tagen ohne Angabe von Gründen diesen Vertrag zu widerrufen. Die Frist beginnt ab dem Tag, an dem Sie die erste Ware in Besitz genommen haben. Die ausführliche Widerrufsbelehrung inkl. des Muster-Widerrufsformulars finden Sie unter [www.paryshop.de/widerruf/](http://www.paryshop.de/widerruf/)

# Adrenalin® II Ruten



## Unsere besten Meeresruten

Optisch und technisch exakt passend zu den Adrenalin Multirollen (S.26-28).

Die Ruten sehen nicht nur hammermäßig aus, sie bestehen aus bester japanischer IM-12+ Kohlefaser und sind mit feinsten Komponenten ausgestattet. Wir verwenden ausschließlich **FUJI Alconite Ringe**.

Die DISTANCE 145 sowie die FLEXPILK verfügen über **FUJI Rollenhalter**, die beiden anderen Modelle über die bewährten, bärenstarken Rollenhalter aus Aluminium/Nylon ABS, die auch bei der Edition 71° North Serie im Einsatz sind.

Alle Ringe sind unterwickelt und bieten auch unter stärkster Belastung sicheren Schutz gegen zu hohen Druck der Ringrahmen gegen den Carbonblank.



Alle Ruten haben griffige Shrink Rubber Griffe, absolut rutschsicher, auch bei Nässe.

Die BOAT 30 und die BOAT 30 INLINER haben neben Kreuzabschluss und normaler Abschlusskappe noch ein Fighting Shell, das gegen die normale Abschlusskappe optional ausgetauscht werden kann. Das Fighting Shell hat eine große, ergonomische Auflagefläche und lässt sich sehr komfortabel als Alternative zum Bauchgurt einsetzen.

Jede Rute wird in einem hochwertigen Cordura Transportrohr geliefert!



### DISTANCE 145

Der Nachfolger der SPEED STICK ist eine Weitwurfrote par excellence. Der herrlich leichte, filigrane Blank lädt sich beim Wurf progressiv auf und ermöglicht fantastische Weiten. Die ausgeklügelte Kombination von Low Ryder- und Einstegringen erspart zusätzliches Gewicht und ermöglicht eine perfekte Kontrolle der Schnur.

Die Rute eignet sich für Gummis und Pilker gleichermaßen. Auch im Süßwasser zum Angeln mit Gummifischen ist sie perfekt geeignet!

**Empfohlene Rolle: Adrenalin AN-10 oder Stationärrolle.**

Art.-Nr.	Best.-Nr.	Länge m	Teile	Transp.-Länge m	Gew. g	Wurf-g	Griff	Preis* €
110030	/280	2,80	2	1,45	270	max 145	Duplon Shrink Rubber	312,00



### FLEXPILK 200

Traumhaft leichte Pilkrute mit Low Ryder Beringung. Ideal für Ködergewichte bis etwa 200g und Wassertiefen bis 120m. Mit dieser Rute zu fischen macht riesig Spaß! Die spezielle Beringung erlaubt den Einsatz von Stationär- und Multirollen.

**Empfohlene Rolle: Adrenalin AN-10, AN-12, TSN-12 oder Stationärrolle.**

Art.-Nr.	Best.-Nr.	Länge m	Teile	Transp.-Länge m	Gew. g	Wurf-g	Griff	Preis* €
110020	/210	2,10	2	1,57	320	50-200	Duplon Shrink Rubber	284,00



Einschub aus Aluminium und edle Zierwicklung



Optisch und technisch ein perfektes Duo: Adrenalin Rute und Adrenalin Rolle



Präzisionsrollenhalter von Fuji bei den Pilk-ruten



Extrem belastbare Rollenhalter aus Aluminium/Nylon-ABS bei den Boots-ruten



Exzellente Fuji Alconite Beringung. Alle Ringe unterwickelt



Fighting Shell bei den Boots-ruten



Rutschfeste Duplon-Shrink-Rubber-Griffe



Jede Rute wird in einem Cordura Transportrohr geliefert.



### BOAT 30

Der Allrounder zum Fischen mit Pilkern, Giant Jigheads aber auch Naturködern. Das ideale Ködergewicht liegt zwischen 200 und 500g. Die ausgewogene Spitzenaktion erlaubt eine hervorragende Köderführung und Bisserkennung.

**Empfohlene Rolle: Adrenalin AN-12, TSN-12, TSN-14**

Art.-Nr.	Best.-Nr.	Länge m	Teile	Transp.-Länge m	Gew. g	Wurf-g/lbs	Griff	Preis* €
110000	/215	2,15	2	1,48	540	150/600 30	Shrink Rubber	338,00



Abschraubarer Spitzenring



### BOAT 30 INLINER

Da diese Rute keine außen liegenden Ringe hat, verfügt sie über eine perfekt durchgehende Aktion. Mit 30 LBS ist sie ein klasse Allrounder zum Kunst- und Naturköderangeln in Norwegen. Mit abschraubbarem Spitzenring zum leichten Wechsel bei eventueller Beschädigung.

1 schraubbarer Ersatzring wird bei der Rute mitgeliefert. Das ideale Montagegewicht liegt zwischen 200 und 500 g.

**Empfohlene Rolle: Adrenalin AN-12, TSN-12, TSN-14**

Art.-Nr.	Best.-Nr.	Länge m	Teile	Transp.-Länge m	Gew. g	Wurf-g/lbs	Griff	Preis* €
110010	/215	2,15	2	1,47	480	150/600 30	Duplon-Shrink Rubber	249,00



# 71° North NANO

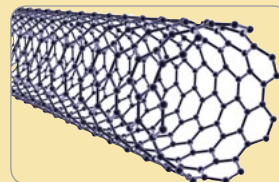

CNT Nano Carbon in Kombination mit IM-12 Kohlefaser

## Volker Dapoz's „Best of“ mit Nano-Technologie

Wie lässt sich ein perfektes Produkt nochmals toppen? Genau dieser Frage sind Volker Dapoz und unsere Techniker bei unserer schon legendären 71° North Rutenserie nachgegangen. Herausgekommen sind echte High Tech Ruten, deren Basis mit Nanopartikeln angereicherte Kohlefaser ist.

Bei der speziellen Blankkonstruktion werden Carbonmatten aus Kohlenstoffnanoröhren mit IM-12 Carbonmatten kombiniert.

Hierdurch erreicht man eine extrem hohe Bruchfestigkeit, bei gleichzeitig schlanken Blanks und geringem Gewicht.

Die Ringe sind salzwasserbeständig und unterwickelt, um bei starkem Schnurdruck die Blanks zu entlasten.

Neben den bewährten Modellen sind noch einige interessante Ruten dazu gekommen, wie z.B. Heilbutt-Schleppruten und eine spezielle Pollackrute.

Alle Ruten werden im gepolsterten Futteral geliefert.



### FLEXPILK 200

Traumhaft leichte Pilkrute, ideal für Pilker bis 200g und Tiefen bis etwa 100m. Die spezielle Beringung erlaubt den Einsatz von Multi- und Stationärrollen. Die Modelle in 2,45m und 2,75m sind mittig geteilt, die 2,15m Rute ist über dem Griff geteilt.

Das 3,30m Modell ist ein erstklassiges Weitwurfmodell.

Art.-Nr.	Best.-Nr.	Länge m	Teile	Transp.-Länge m	Gew. g	Wurf-gew. g	Griff	Preis* €
112480	/215	2,15	2	1,60	295	50-200	Shrink Rubber	175,90
	/245	2,45	2	1,27	305	50-200	Shrink Rubber	193,90
	/275	2,75	2	1,42	340	50-200	Shrink Rubber	212,00



### BALTIC SEA 125

Die federleichten Blanks aus IM-12 Carbon sind gnadenlos schnell und bringen Pilker oder Gummifisch auf extreme Weiten. Gleichzeitig ist die Spitze aber flexibel genug, um eine hervorragende Köderführung zu ermöglichen und die Aussteigerrate zu minimieren. Die ausgeklügelte Kombination aus Low Ryder- und Einstegringen vereinigen Leichtigkeit und höchste Stabilität.

Art.-Nr.	Best.-Nr.	Länge m	Teile	Transp.-Länge m	Gew. g	Wurf-gew. g	Griff	Preis* €
112490	/240	2,40	2	1,25	225	30-125*	Shrink Rubber	165,90
	/280	2,80	2	1,46	250	30-125*	Shrink Rubber	210,00
	/320	3,20	2	1,65	295	30-125*	Shrink Rubber	242,00

\* Der Aufdruck des Wurfgewichtes wurde von 165g auf 125g umgestellt. Die Aktion bleibt gleich.



### BALTIC SEA HEAVY 185

Darauf haben viele Bootsangler gewartet: unsere Baltic Sea Rute, die schon Kultstatus genießt, jetzt auch in stärkerer Ausführung!

Mit dieser Rute lassen sich jetzt auch Pilker und Gummis jenseits der 120g exzellent werfen und führen.

Trotz der stärkeren Blankkonstruktion ist auch der „große Bruder“ ein echtes Leichtgewicht und man kann stundenlang ermüdungsfrei fischen.

Art.-Nr.	Best.-Nr.	Länge m	Teile	Transp.-Länge m	Gew. g	Wurf-gew. g	Griff	Preis* €
112490	/275	2,75	2	1,43	265	60-185	Shrink Rubber	210,00



### POWER PILK 275

Wer in Norwegen nicht auf seine Stationärrolle verzichten will und eine perfekt abgestimmte Rute sucht, der liegt mit der Power Pilk genau richtig. Griff, Rollenhalter und Beringung sind voll und ganz auf den Einsatz von Stationärrollen ausgelegt. Sehr beliebt auch unter Welsanglern.

Art.-Nr.	Best.-Nr.	Länge m	Teile	Transp.-Länge m	Gew. g	Wurf-gew. g	Griff	Preis* €
112530	/240	2,40	2	1,25	300	100-275	Shrink Rubber	139,90
	/280	2,80	2	1,46	355	100-275	Shrink Rubber	161,90

\*unverbindliche Preisempfehlung

## Ringkunde

Die **Bootsruten** sind mit speziellen SIC-Ringen ausgestattet. Das spart zum einen Gewicht und zum anderen bieten sie der Schnur wesentlich geringeren Reibungswiderstand. Das verlängert natürlich die Lebensdauer von Geflochtenen.

Die **Naturköderruten** sowie die **Flexo Pilk** verfügen über extrem belastbare Ringrahmen und extra tief einliegende SIC-Ringeinlagen, die dadurch hervorragend gegen Schläge geschützt sind. Die **leichteren Ruten** haben hochwertige Titanium-SIC-Ringe mit besonders leichten, aber dennoch äußerst belastbaren Ringrahmen.



Die speziellen, sehr leichten SIC-Ringe bei den Bootsrueten bieten wenig Reibungswiderstand.



Extrem belastbare Ringrahmen und extra tief einliegende SIC-Ringeinlagen bei den Naturköderruten und der Flexo Pilk.



### BOAT 20

Ideale Bootsruete zum Fischen mit Pilkern und Naturködern zwischen 100g und 400g. Die Spitzenaktion ermöglicht eine äußerst präzise Köderführung und minimiert das Risiko, dass im Drill der Haken aus-schließt. Mit Kreuzabschluss für den Einsatz von Bauchgurten.

Art.-Nr.	Best.-Nr.	Länge m	Teile	Transp.-Länge m	Gew. g	Wurf-gew.g/lbs	Griff	Preis* €
112400	/220	2,20	2	1,53	445	100-400/15-20	Duplon	234,00

### BOAT 30

Toller Allrounder für das Pilken und Naturködern in Fjord und Atlantik mit Ködern bis ca. 650g. Mit Kreuzabschluss für den Einsatz von Bauchgurten.

Art.-Nr.	Best.-Nr.	Länge m	Teile	Transp.-Länge m	Gew. g	Wurf-gew.g/lbs	Griff	Preis* €
112410	/220	2,20	2	1,53	465	300-650/25-30	Duplon	239,00

### BOAT 40

Als wir die erste Testruete in der Hand hielten, waren wir hellauf begeistert von der Leichtigkeit und dem super Handling dieser Rute. Auch die Boat 40 besitzt eine ausgewogene Spitzenaktion. Mit Kreuzabschluss für den Einsatz von Bauchgurten.

Art.-Nr.	Best.-Nr.	Länge m	Teile	Transp.-Länge m	Gew. g	Wurf-gew.g/lbs	Griff	Preis* €
112420	/220	2,20	2	1,53	505	350-1100/30-40	Duplon	244,00



Alle Inlinerruten werden mit abschraubbarem Spitzenring sowie Einfädeldraht geliefert.

Das Einfädeln der Schnur mit dem Einfädeldraht kann etwas kniffliger sein. Wir empfehlen Ihnen, sich unser Video auf unserem YouTube-Kanal anzuschauen: <https://www.youtube.com/user/Fishingalarm/videos>.



### BOAT 20 INLINER

Ruten mit innen liegender Schnurführung erfreuen sich immer größer werdender Beliebtheit. **VORTEIL:** unempfindliche Ringe, perfekte Aktion ohne Unterbrechung und maximale Schnurschonung. Lieferung mit Einfädeldraht. Aktion und Ausstattung entsprechen der herkömmlichen Boat 20. Lieferung mit Einfädeldraht.

Art.-Nr.	Best.-Nr.	Länge m	Teile	Transp.-Länge m	Gew. g	Wurf-gew.g/lbs	Griff	Preis* €
112430	/215	2,15	2	1,48	425	100-400/15-20	Duplon	163,90

### BOAT 30 INLINER

Toller Allrounder für das Pilken in Fjord und Atlantik mit Ködern bis ca. 650g. Mit Kreuzabschluss für den Einsatz von Bauchgurten. Lieferung mit Einfädeldraht.

Art.-Nr.	Best.-Nr.	Länge m	Teile	Transp.-Länge m	Gew. g	Wurf-gew.g/lbs	Griff	Preis* €
112440	/215	2,15	2	1,48	440	300-650/25-30	Duplon	173,90

### BOAT 40 INLINER

Der starke Bruder der Boat 30 Inliner. Wenn es mit schweren Montagen in große Tiefen auf Rotbarsch, Leng etc. geht oder gezielt auf kapitale Räuber, liegen Sie mit dieser Rute goldrichtig. Mit Einfädeldraht.

Art.-Nr.	Best.-Nr.	Länge m	Teile	Transp.-Länge m	Gew. g	Wurf-gew.g/lbs	Griff	Preis* €
112450	/215	2,15	2	1,48	465	350-1100/30-40	Duplon	177,90

# 71° North NANO



## DIE NATURKÖDERRUTE 40

Eine Rute der Superlative, speziell zum Naturköderangeln auf Leng, Lumb und Heilbutt. Im Gegensatz zu den IM-12-Bootsruten ist die Aktion der Naturköderruten fast parabolisch und hart, d.h. fast keine Spitzenaktionen. Damit lässt sich auch in großen Tiefen und beim Einsatz schwerer Bleie sehr kontrolliert fischen. Mit Kreuzabschluss.

Art.-Nr.	Best.-Nr.	Länge m	Teile	Transp.-Länge m	Gew. g	Wurf-gew. g/lbs	Griff	Preis* €
112510	/215	2,15	2	1,46	495	350-1100/25-40	Duplon	204,00



## KÖHLER JERK 120 SPIN

Seelachs fischen mit Speed; Dabei wird ein Pilker zügig nach oben gekurbelt, meist erfolgt im Mittelwasser der knallharte Biss. Die Spitze muss dabei über einmalige Eigenschaften verfügen: Einerseits sensibel genug, um die Gefahr des Hakenausschlitzens auf ein Minimum zu reduzieren, andererseits aber steif genug, dass sie beim Hochkurbeln des Pilkers nicht durchhängt. Beringung ausgelegt für Stationärrolle.

Art.-Nr.	Best.-Nr.	Länge m	Teile	Transp.-Länge m	Gew. g	Wurf-gew. g	Griff	Preis* €
112500	/210	2,10	2	1,60	285	30-120	Shrink Rubber	133,90
	/250	2,50	2	1,30	295	30-120	Shrink Rubber	141,90
	/290	2,90	2	1,50	345	30-120	Shrink Rubber	157,90

Das 2,10m-Modell ist am Griff geteilt.



## BALTIC SEA INLINER

Unsere erfolgreiche Pilkrute jetzt auch als Inliner Version. Die kurze Variante ist ideal fürs kleine Boot, die längere Version für den Kutter. Ein echter Genuss mit diesen Ruten zu fischen! Lieferung mit Einfädeldraht.

Art.-Nr.	Best.-Nr.	Länge m	Teile	Transp.-Länge m	Gew. g	Wurf-gew. g	Griff	Preis* €
112460	/240	2,40	2	1,25	275	45-165 g	Shrink Rubber	129,90
	/280	2,80	2	1,44	340	45-165 g	Shrink Rubber	143,90



## POLLACK SPEZIAL

Entwickelt für das gezielte Angeln mit kleinen Jigs und Gummis auf kampfstarke Pollacks. Mit den Ruten lassen sich große Wurfweiten erzielen und so größere Wasserflächen vor Steilküsten abfischen. Der dynamische Blank ist so konstruiert, dass er sich beim Wurf auflädt und im Drill auch plötzliche Fluchten großer Pollacks abfängt.

Art.-Nr.	Best.-Nr.	Länge m	Teile	Transp.-Länge m	Gew. g	Wurf-gew. g	Griff	Preis* €
112580	/255	2,55	2	1,32	200	15-85	Shrink Rubber	113,90
112560	/305	3,05	2	1,58	250	15-85	Shrink Rubber	163,90



## PLATTFISCH SPEZIAL

Dank des starken Rückgrats können auch schwere Bleie problemlos gefischt werden. Die äußerst sensible signalrote Spitze registriert sicher die feinen Bisse der Platten. Das lange Modell ist für das Angeln vom Kutter, die kürzere Rute für das Fischen vom kleinen Boot. Sowohl für Multi- als auch Stationärrolle geeignet. Alle Ringe unterwickelt!

Art.-Nr.	Best.-Nr.	Länge m	Teile	Transp.-Länge m	Gew. g	Wurf-gew. g	Griff	Preis* €
112520	/245	2,45	2	1,28	270	35-230	Duplon	149,90
	/305	3,05	2	1,58	350	35-230	Duplon	173,90



## BOAT 30/S

Wie Boat 30, aber konstruiert für große Stationärrollen.

Art.-Nr.	Best.-Nr.	Länge m	Teile	Transp.-Länge m	Gew. g	Wurf-gew. g/lbs	Griff	Preis* €
112550	/245	2,45	2	1,28	455	300-650/25-30	Duplon	179,90

\*unverbindliche Preisempfehlung





### HEILBUTT WOBBLER

Da die Platten oft unter Land auf sandigem Boden in Tiefen zwischen 10-20m anzutreffen sind, lassen sich so große Flächen abschleppen. Diese Rute wurde genau für diese Angelart entwickelt: starker Blank, viele eng anliegende Ringe sowie eine semi-sensible Spitze, um die Bisse zu signalisieren. Auch zum Angeln mit Natur- und Kunstködern einsetzbar. Mit Kreuzabschluss.

Art.-Nr.	Best.-Nr.	Länge m	Teile	Transp.-Länge m	Gew. g	Montage-gew. lbs	Griff	Preis* €
112540	/225	2,25	2	1,58	470	25 lbs, Wobbler bis 50 cm	Duplon	214,00



### DOWNRIGGER

Herrliche Rute zum Trollen auf Lachs und Meerforelle in Skandinavien und Ostsee. Sie eignet sich aber auch hervorragend zum Downrigger-Fischen auf Hecht und Seeforellen.

Art.-Nr.	Best.-Nr.	Länge m	Teile	Transp.-Länge m	Gew. g	empf. Schnurst.	Griff	Preis* €
112470	/241	2,40	2	1,25	320	0,3-0,4mm	ShrinkRubber	218,00



### SOCKE FÜR BOOTSROUTEN

Nach dem Angeln einfach die Socke über die Rute ziehen und der Blank ist vor Beschädigungen geschützt. Passt auf alle gängigen Bootsrueten.

Art.-Nr.	Best.-Nr.	Länge m	Breite cm		Preis* €
110000	/999	1,70	3	5	



### 71° North Travel



### BALTIC SEA TRAVEL 125

Wie Baltic Sea 125, aber als 5-teilige Reiserute.

\* Der Aufdruck des Wurfgewichtes wurde von 165g auf 125g umgestellt. Die Aktion bleibt gleich.

Art.-Nr.	Best.-Nr.	Länge m	Teile	Transp.-Länge m	Gew. g	Wurf-gew. g	Griff	Preis* €
112490	/281	2,80	5	0,63	275	30-125*	Duplon	284,00



### HEILBUTT WOBBLER TRAVEL

Wie die Rute „Heilbutt Wobbler“ oben, aber als 4-teilige Reiserute.

Art.-Nr.	Best.-Nr.	Länge m	Teile	Transp.-Länge m	Gew. g	Montage-gew. lbs	Griff	Preis* €
112540	/226	2,25	4	0,65	460	25 lbs, Wobbler bis 50cm	Duplon	232,00



### BOAT 30/S TRAVEL

Wie die Rute Boat 30/S, aber als 4-teilige Reiserute.

Art.-Nr.	Best.-Nr.	Länge m	Teile	Transp.-Länge m	Gew. g	Montage-gew. lbs	Griff	Preis* €
112410	/211	2,10	4	0,68	455	300-650/25-30	Duplon	159,90

\*unverbindliche Preisempfehlung

# 71° North NANO



## TRAVEL BOAT 30

Wie die Boat 30, aber als 5-teilige Reiserute.

Art.-Nr.	Best.-Nr.	Länge m	Teile	Transp.-Länge m	Gew. g	Wurf-gew. lbs	Griff	Preis* €
112410	/210	2,10	5	0,51	540	25-30	Duplon	265,00



## DIE NATURKÖDERRUTE 40/TRAVEL

Wie die Naturköderrute 40, aber als 5-teilige Reiserute.

Art.-Nr.	Best.-Nr.	Länge m	Teile	Transp.-Länge m	Gew. g	Wurf-gew. lbs	Griff	Preis* €
112510	/216	2,15	5	0,51	545	30-40	Duplon	244,00



## BOAT INLINER 30 TRAVEL

Wie die Boat Inliner 30, aber 3-teilig und etwas kürzer.

Art.-Nr.	Best.-Nr.	Länge m	Teile	Transp.-Länge m	Gew. g	Wurf-gew. lbs	Griff	Preis* €
112440	/190	1,90	3	0,69	405	25-30	Duplon	175,90



## POWER PILK TRAVEL

Wie Power Pilk 275, aber als 5-teilige Reiserute.

Art.-Nr.	Best.-Nr.	Länge m	Teile	Transp.-Länge m	Gew. g	Wurf-gew. g	Griff	Preis* €
112530	/281	2,80	5	0,62	350	100-275	Shrink Rubber	191,90



## KÖHLER JERK 120 TRAVEL

Wie die Köhler Jerk, aber als 5-teilige Reiserute.

Art.-Nr.	Best.-Nr.	Länge m	Teile	Transp.-Länge m	Gew. g	Wurf-gew. g	Griff	Preis* €
112500	/211	2,10	5	0,47	230	30-120	Shrink Rubber	147,90



## SOFT BAIT TRAVEL

5-tlg. Reiserute zum gezielten Fischen mit Gummis auf Dorsch, Pollack und Köhler.

Art.-Nr.	Best.-Nr.	Länge m	Teile	Transp.-Länge m	Gew. g	Wurf-gew. g	Griff	Preis* €
112570	/280	2,80	5	0,61	270	15-75	Shrink Rubber	175,90



## NORWAY Safari

### Perfekte Ruten für Norwegen

Tolle Rutenserie, konzipiert von unseren Norwegenexperten für den kompromisslosen Einsatz im Nordatlantik. Die verstärkte IM-6 Kohlefaser, die extra starken Titanium-SIC Ringe sowie die robusten Rollenhalter: Hier ist alles auf Stärke und Robustheit ausgelegt. Trotzdem sind die Ruten leicht und schlank und ermöglichen ein stundenlanges, ermüdungsfreies Fischen. Alle Ruten sind mit den bewährten Rollenhaltern der Edition 71° North Serie ausgestattet!

Die gesamte Serie ist mittig geteilt und hat so eine angenehme Transportlänge. Und bei diesen super Preisen bleibt auch noch was für die Urlaubskasse.

#### AUSSTATTUNG:

- IM-6 Kohlefaser
- Rollenhalter aus Edelstahl-/Nylon-ABS
- Titanium SIC Beringung, ideal für geflochtene Schnüre
- Ergonomische Duplongriffe
- Verstärkte Steckverbindungen
- Mittig geteilt für bequemen Transport



#### BOAT 30

Ein echter Allrounder zum Kunst- und Naturköderangeln für Köder bis ca. 700g. Mit Kreuzabschluss für den Einsatz von Bauchgurten. Superstarker Rollenhalter!

Art.-Nr.	Best.-Nr.	Länge m	Teile	Transp.-Länge m	Gew. g	Wurf-gew.g/lbs	Griff	Preis* €
111970	/215	2,15	2	1,13	350	300-650/25-30	Duplon	133,90

Das Einfädeln der Schnur mit dem Einfädeldraht kann etwas kniffliger sein. Wir empfehlen Ihnen, sich unser Video auf unserem YouTube-Kanal anzuschauen: <https://www.youtube.com/user/Fishingalarm/videos>.



#### INLINER BOAT 30

Die Vorteile der so beliebten Inlinerruten liegen auf der Hand: kein Risiko von Ringbeschädigungen, durchgehende Aktion und geringeres Gewicht. Die Rute ist ein echter Allrounder zum Kunst- und Naturköderangeln für Köder bis ca. 600g. Mit Kreuzabschluss für den Einsatz von Bauchgurten und super starkem Rollenhalter! Lieferung mit Einfädeldraht.

Art.-Nr.	Best.-Nr.	Länge m	Teile	Transp.-Länge m	Gew. g	Wurf-gew.g/lbs	Griff	Preis* €
111990	/215	2,15	2	1,14	345	300-650/25-30	Duplon	107,90



#### HEAVY PILK 265

Extra starke Pilkroute zum Fischen mit Stationärrolle.

Art.-Nr.	Best.-Nr.	Länge m	Teile	Transp.-Länge m	Gew. g	Wurf-gew. g	Griff	Preis* €
111980	/245	2,45	2	1,28	295	80-265	Duplon	83,90
	/275	2,75	2	1,48	330	80-265	Duplon	93,90



#### FLEXO JIG 220

Herrlich leichte Pilkroute für Wassertiefen bis ca. 100m und Ködergewichten bis etwa 200g. Die spezielle Beringung erlaubt sowohl den Einsatz von Multi- als auch Stationärrollen.

Art.-Nr.	Best.-Nr.	Länge m	Teile	Transp.-Länge m	Gew. g	Wurf-gew. g	Griff	Preis* €
112000	/215	2,15	2	1,13	255	55-220	Duplon	97,90
	/245	2,45	2	1,30	280	55-220	Duplon	105,90
	/275	2,75	2	1,44	310	55-220	Duplon	113,90

\*unverbindliche Preisempfehlung



# Norway Safari



## AUSSTATTUNG:

- IM-6 Kohlefaser
- Rollenhalter aus Edelstahl-/Nylon-ABS
- Titanium SIC Beringung, ideal für geflochtene Schnüre
- Ergonomische Duplongriffe
- Verstärkte Steckverbindungen
- Mittig geteilt für bequemen Transport



Titanium SIC-Ringe: ideal für geflochtene Schnüre



Extra starke SIC Ringe bei den Bootsruhen für robuste Einsätze



Schicke Optik im Norwegen-Stil



### SEA PICKER 220

Herrlich leichte Bootsruhe mit ausgeprägter Spitzenaktion zum Grundfischen. Mit schöner Aktion für präzise Köderführung. Im Drill großer Fische hat sie, dank dem starkem Rückgrat, ausreichend Power. Die spezielle Beringung erlaubt sowohl den Einsatz von Multi- als auch Stationärrollen.

Art.-Nr.	Best.-Nr.	Länge m	Teile	Transp.-Länge m	Gew. g	Wurf-gew. g	Griff	Preis* €
112030	/240	2,40	2	1,25	255	30-220	Duplon	75,90
	/270	2,70	2	1,42	280	30-220	Duplon	79,90
	/300	3,00	2	1,55	310	30-220	Duplon	89,90



### BALTIC PILK 155

Herrlich filigrane Weitwurfpilkrute zum Light Tackle Fischen in Norwegen, aber auch ideal für die heimische Ostsee. Der Blank lädt sich beim Wurf auf und ermöglicht so extreme Wurfweiten. Die Spitzenaktion erlaubt eine sehr kontrollierte Köderführung und Bisserkennung. Die spezielle Kombination verschiedener Ringtypen vereinigt Leichtigkeit und Stabilität.

Art.-Nr.	Best.-Nr.	Länge m	Teile	Transp.-Länge m	Gew. g	Wurf-gew. g	Griff	Preis* €
112010	/245	2,45	2	1,29	230	40-155	Duplon	107,90
	/275	2,75	2	1,44	265	40-155	Duplon	119,90



### KÖHLER SPECIAL 125

Diese Rute wurde speziell zum Fischen auf Seelachs entwickelt. Beim Angeln auf diese spritzigen Fische wird der Pilker zügig nach oben gekurbelt, meist erfolgt dann im Mittelwasser der brachiale Biss. Die Rute verfügt über eine relativ feine Spitzenaktion, um ein Ausschlitzen des Hakens zu verhindern. Gleichzeitig hat sie aber reichlich Kraftreserven im Rückgrat um auch großen Fischen Paroli zu bieten. Kann mit Stationär- oder Multirolle gefischt werden.

Art.-Nr.	Best.-Nr.	Länge m	Teile	Transp.-Länge m	Gew. g	Wurf-gew. g	Griff	Preis* €
112020	/215	2,15	2	1,13	255	30-125	Duplon	89,90



### KÖHLER SPEZIAL TRAVEL

Eigenschaften und Ausstattung siehe Norway Safari Köhler Spezial.

Art.-Nr.	Best.-Nr.	Länge m	Teile	Transp.-Länge m	Gew. g	Wurf-gew. g	Griff	Preis* €
112020	/216	2,15	4	0,64	250	30-125	Duplon	95,90

## NORWAY Safari

### Norway Safari Travel

Bequem mit dem Flieger in den Angelurlaub liegt voll im Trend. Kein Wunder, werden Flugreisen doch immer günstiger. Allerdings verlangen die Airlines für lange Rutentransportrohre teilweise richtig happige Gebühren.

Daher gibt es die Norway Safari Ruten jetzt auch als 4-teilige Reisevarianten, die bequem in den Koffer passen.

In Puncto Aktion und Ausgewogenheit stehen sie den 2-teiligen Ruten in nichts nach.



#### BOAT 30 TRAVEL

Eigenschaften und Ausstattung siehe Norway Safari Boat 30.

Art.-Nr.	Best.-Nr.	Länge m	Teile	Transp.-Länge m	Gew. g	Wurf-gew.g/lbs	Griff	Preis* €
111970	/216	2,15	4	0,62	370	300-650/25-30	Duplon	139,90



#### BOAT 30 INLINER TRAVEL

Ausstattung siehe Norway Safari Inliner Boat 30, die Rute ist jedoch 3-teilig und kürzer.

Art.-Nr.	Best.-Nr.	Länge m	Teile	Transp.-Länge m	Gew. g	Wurf-gew.g/lbs	Griff	Preis* €
111990	/190	1,90	3	0,72	305	25-30	Duplon	129,90



#### FLEXO JIG TRAVEL

Eigenschaften und Ausstattung siehe Norway Safari Flexo Jig.

Art.-Nr.	Best.-Nr.	Länge m	Teile	Transp.-Länge m	Gew. g	Wurf-gew.g	Griff	Preis* €
112000	/246	2,45	4	0,68	290	55-220	Duplon	111,90



#### HEAVY PILK TRAVEL

Eigenschaften und Ausstattung siehe Norway Safari Heavy Pilk.

Art.-Nr.	Best.-Nr.	Länge m	Teile	Transp.-Länge m	Gew. g	Wurf-gew.g	Griff	Preis* €
111980	/246	2,45	4	0,68	285	80-265	Duplon	89,90



#### BALTIC PILK TRAVEL

Eigenschaften und Ausstattung siehe Norway Safari Baltic Pilk.

Art.-Nr.	Best.-Nr.	Länge m	Teile	Transp.-Länge m	Gew. g	Wurf-gew.g	Griff	Preis* €
112010	/246	2,45	4	0,68	270	40-155	Duplon	117,90

\*unverbindliche Preisempfehlung

# Diabolo Steckruten



## Diabolo...ein Name, eine Erfolgsstory

Unsere erfolgreichste Rutenserie aller Zeiten in der 8. Generation! Gewohnt dynamische, ausgewogene Blanks aus bester IM-7 Kohlefaser in gehobener Optik. Die präzisen Zapfenverbindungen, die schlanken Titanium SIC Ringe und die ergonomischen Korkgriffe sind Garant für ungetrübte Angelfreuden.

### AUSSTATTUNG:

- IM-7 High Density Carbon, tolle Optik, hervorragende Aktionen
- Rollenhalter aus Edelstahl/Nylon-ABS
- Schlanke Titanium SIC Ringe, ideal auch für geflochtene Schnüre
- Schlanke Korkgriffe mit Abschlusskappe aus Duplon
- Präzise Zapfenverbindungen
- Ringbindungen mit Epoxylack versiegelt
- Extra kurze Transportlängen bei Teleruten



Edelstahl/Nylon-ABS Rollenhalter



Präzise geschliffene Zapfenverbindungen



Schlankes Titanium SIC Ringe, ideal auch für geflochtene Schnüre.

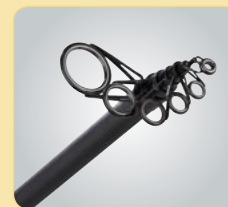

Schlankes Titanium SIC Ringe auch bei den Teleruten



### SENSO SPIN 12

Äußerst sensible, kurze Spinnrute zum ultraleichten Fischen auf Forelle und Barsch. Ideal für kleine, zugewachsene Gewässer.

Art.-Nr.	Best.-Nr.	Länge m	Teile	Transp.-Länge m	Gew. g	Wurf-gew. g	Griff	Preis* €
114240	/155	1,55	2	0,82	108	3-12	Kork	53,90
	/185	1,85	2	0,97	120	3-12	Kork	57,90

### SPIN 25

Traumhaft leichte Spinnrute, ideal zum feinen Spinnfischen auf Forelle, Barsch und Döbel.

Art.-Nr.	Best.-Nr.	Länge m	Teile	Transp.-Länge m	Gew. g	Wurf-gew. g	Griff	Preis* €
114240	/210	2,10	2	1,10	140	5-25	Kork	61,90
	/240	2,40	2	1,25	175	5-25	Kork	69,90
	/270	2,70	2	1,41	190	5-25	Kork	77,90



### SPIN 45

Feine aber kraftvolle Ruten zum feinen bis mittleren Spinn- und Grundfischen auf Fried- und Raubfische.

Art.-Nr.	Best.-Nr.	Länge m	Teile	Transp.-Länge m	Gew. g	Wurf-gew. g	Griff	Preis* €
114250	/210	2,10	2	1,10	145	10-45	Kork	67,90
	/240	2,40	2	1,25	195	10-45	Kork	73,90
	/270	2,70	2	1,40	205	10-45	Kork	81,90
	/300	3,00	2	1,55	230	10-45	Kork	89,90

### SPIN 75

Kraftvolle, dynamische Allroundruten mit sensiblen Spitzen für das Angeln auf Hecht, Zander und Großsalmoniden.

Art.-Nr.	Best.-Nr.	Länge m	Teile	Transp.-Länge m	Gew. g	Wurf-gew. g	Griff	Preis* €
114260	/240	2,40	2	1,25	198	30-75	Kork	77,90
	/270	2,70	2	1,40	210	30-75	Kork	85,90
	/300	3,00	2	1,55	270	30-75	Kork	95,90



### SPIN 105

Die Muskelpakete aus dieser Spinnserie. Diese Ruten lassen sich auch von einem Wels oder Großhecht nicht beeindruckt. Auch zum Pilken in der Ostsee sind diese Ruten ideal.

Art.-Nr.	Best.-Nr.	Länge m	Teile	Transp.-Länge m	Gew. g	Wurf-gew. g	Griff	Preis* €
114270	/270	2,70	2	1,40	235	40-105	Kork	87,90
	/300	3,00	2	1,57	280	40-105	Kork	99,90

\*unverbindliche Preisempfehlung





### LURE SPECIAL - SUPER STEIFE AKTION

Wunderbare Ruten, speziell zum Fischen mit mittleren Gummis und Wobblern entwickelt. Die Ruten haben straffe Aktionen mit den sich auch größere Kunstköder vorzüglich führen lassen.

Art.-Nr.	Best.-Nr.	Länge m	Teile	Transp.-Länge m	Gew. g	Wurf-gew. g	Griff	Preis* €
114280	/240	2,40	2	1,25	190	9-36	Kork	75,90
	/270	2,70	2	1,40	210	9-36	Kork	79,90
	/300	3,00	2	1,55	245	9-36	Kork	85,90



### WOBBLER SPEZIAL

2 tolle Ruten zum Angeln mit Wobblern auf kleine bis mittlere Räuber wie Barsch, Zander aber auch Hecht. Die „Stiff Action“ erlaubt eine sehr präzise Köderführung, auch Jerken, Popporn und Twitchen meistern sie vorbildlich.

Art.-Nr.	Best.-Nr.	Länge m	Teile	Transp.-Länge m	Gew. g	Wurf-gew. g	Griff	Preis* €
114290	/198	1,98	2	1,05	125	6-24	Kork/Dupl.	69,90
	/199	1,98	2	1,05	135	14-34	Kork/Dupl.	75,90



### JUNGLE SPIN 45

Oft sind die besten Hot Spots für Raubfische dort, wo ein dichter Bestand von Bäumen und Gestrüpp ein Fischen kaum möglich macht. Genau hierfür wurde diese superkurze Spinnrute entwickelt. Sie ermöglicht auch dort noch ein perfektes Handling, wo Sie mit längeren Ruten längst nicht mehr Fischen können. Ideal für Barsch, Forelle, Zander, aber auch mittlere Hechte

Art.-Nr.	Best.-Nr.	Länge m	Teile	Transp.-Länge m	Gew. g	Wurf-gew. g	Griff	Preis* €
114320	/155	1,55	2	0,80	102	10-45	Kork	55,90



### HECHT SPIN

Dynamische und kräftige Hechtrute, ideal zum Angeln mit mittelschweren Kunstködern auf Freund Esox.

Art.-Nr.	Best.-Nr.	Länge m	Teile	Transp.-Länge m	Gew. g	Wurf-gew. g	Griff	Preis* €
114310	/255	2,55	2	1,35	215	35-80	Kork	93,90



### JERKBAIT SPIN

Klasse Jerkbaitrute für den Einsatz von Stationärrollen. Trotz hartem Rückgrat dennoch angenehm leicht. Mit dieser Rute können Sie dem Köder perfekt Leben verleihen und die ganz Großen "verhaften".

Art.-Nr.	Best.-Nr.	Länge m	Teile	Transp.-Länge m	Gew. g	Wurf-gew. g	Griff	Preis* €
114300	/195	1,95	2	1,02	145	40-120	Kork	73,90



### STRONG STICK

Dieses kleine Kraftpaket ist ideal für das Pilken vom kleinen Boot. Aber auch zum schweren Grundfischen in kleinen bis mittleren Flüssen sowie als Jerkbaitrute einsetzbar.

Art.-Nr.	Best.-Nr.	Länge m	Teile	Transp.-Länge m	Gew. g	Wurf-gew. g	Griff	Preis* €
114360	/215	2,15	2	1,12	198	50-175	Kork	73,90

\*unverbindliche Preisempfehlung

# Diabolo Steckruten



## WELS SPIN

Mit dieser kräftigen Rute sind sie bestens für den Großfischfang auf Waller gewappnet. Kraftvolle Blanks sowie Kreuzabschluss machen diese Ruten unbezwingbar. Auch zum Pilken auf Großdorsche ideal. Sowohl für Multi- als auch Stationärrolle geeignet.

Art.-Nr.	Best.-Nr.	Länge m	Teile	Transp.-Länge m	Gew. g	Wurf-gew. g	Griff	Preis* €
114350	/245	2,45	2	1,28	405	100-300	Kork	93,90
	/275	2,75	2	1,42	445	100-300	Kork	99,90



## FLY 5/6

Tolle Allroundfliegenrute, die sich sowohl zum sensiblen Trockenfliegenfischen, als auch zum Fischen mit Nymphen hervorragend eignet. Mit SIC Start- und Spitzenring sowie Zigarrengriff.

Art.-Nr.	Best.-Nr.	Länge m	Teile	Transp.-Länge m	Gew. g	AFTMA-Klasse	Griff	Preis* €
114430	/255	2,55	2	1,32	98	5/6	Kork	65,90



## DROP SHOT

Sehr handliche Drop Shot Rute für das Angeln vom Boot aber auch von Spundwänden. Der spezielle Blankaufbau ist Garant für eine äußerst sensible Köderführung und sehr feine Bisserkennung.

Art.-Nr.	Best.-Nr.	Länge m	Teile	Transp.-Länge m	Gew. g	Wurf-gew. g	Griff	Preis* €
114330	/210	2,10	2	1,10	130	3-24	Kork	63,90
	/270	2,70	2	1,40	150	3-24	Kork	77,90



## TRAVEL SPIN 70

Schöne, kurz geteilte Universal-Reiserute. Die spezielle Konstruktion ermöglicht es, dass durch einfaches Weglassen des zweiten Teiles die Rute verkürzt werden kann. Sie haben also praktisch 2 Ruten in einer.

Art.-Nr.	Best.-Nr.	Länge m	Teile	Transp.-Länge m	Gew. g	Wurf-gew. g	Griff	Preis* €
114340	/300	2,25/3,00	4	0,82	275	20-70	Kork	109,90



## UNIVERSAL 40

Herrliche 3-teilige Allroundrute zum leichten bis mittleren Posen- und Grundfischen auf Karpfen, Zander und Hecht.

Art.-Nr.	Best.-Nr.	Länge m	Teile	Transp.-Länge m	Gew. g	Wurf-gew. g	Griff	Preis* €
114390	/340	3,40	3	1,18	305	10-40	Kork	107,90

## UNIVERSAL 70

3-teilige Allroundrute zum mittleren Posen- und Grundfischen. Mit einem Wurf-gewicht bis 70g sind Sie auf Karpfen, Zander und Hecht bestens gerüstet.

Art.-Nr.	Best.-Nr.	Länge m	Teile	Transp.-Länge m	Gew. g	Wurf-gew. g	Griff	Preis* €
114400	/350	3,50	3	1,22	330	25-70	Kork	117,90

## UNIVERSAL 110

Schwere Köderfische lassen sich mit dieser kraftvollen Rute mit starkem Rückgrat nicht nur weitaus besser und weiter werfen, auch die Anhiebe gehen auf große Distanzen noch sicher durch.

Art.-Nr.	Best.-Nr.	Länge m	Teile	Transp.-Länge m	Gew. g	Wurf-gew. g	Griff	Preis* €
114400	/360	3,60	3	1,25	375	45-110	Kork	127,90

\*unverbindliche Preisempfehlung



### FELCHEN

Speziell für das Felchenfischen konstruiert. Trotz ultraleichter Konstruktion immer noch kraftvoll genug, um mehrere Fische an der Hegenenmontage zur Oberfläche zu bringen. Vollparabolischer Blank. Mit Wechselspitze.

Art.-Nr.	Best.-Nr.	Länge m	Teile	Transp.-Länge m	Gew. g	Wurf-gew. g	Griff	Preis* €
114420	/180	1,80	2	0,96	97	–	Kork	63,90
	/210	2,10	2	1,11	102	–	Kork	69,90
	/240	2,40	2	1,28	122	–	Kork	79,90
	/001	Ersatzspitze soft						
	/002	Ersatzspitze hart						



### MATCH

Leichte, sensible Matchruten für die feine Posen- und Matchfischerei. Mit extra großer Weitwurfberingung, so dass auch leicht ein Stopper durch die Ringe gleitet und Sie damit auch bei größeren Tiefen keine Probleme beim Wurf haben.

Art.-Nr.	Best.-Nr.	Länge m	Teile	Transp.-Länge m	Gew. g	Wurf-gew. g	Griff	Preis* €
114410	/390	3,90	3	1,35	265	1-12	Kork	107,90
	/420	4,20	3	1,45	285	1-12	Kork	115,90



### MATCH FEEDER

Sehr handliche, 2-teilige Feederrute für den Einsatz an kleineren Gewässern, ideal auch an Forellenseen und zum Feedern unter Bäumen, die den Einsatz längerer Feederruten unmöglich machen.

Art.-Nr.	Best.-Nr.	Länge m	Teile	Transp.-Länge m	Gew. g	Wurf-gew. g	Griff	Preis* €
114370	/315	3,15	2+3	1,62	275	bis 90	Kork	119,90



### CARP

Der extrem weit nach oben gesetzte Starttring bringt zusätzliche Meter beim Wurf, die oftmals entscheidend sind. Die sehr schöne parabolische Aktion und die feinen Duplongriffe machen das Angeln zum Genuss. Ausgestattet mit extra wulstigen Spitzenring zur Schnurschonung.

Art.-Nr.	Best.-Nr.	Länge m	Teile	Transp.-Länge m	Gew. g	Wurf-gew. lbs	Griff	Preis* €
114380	/360	3,60	2	1,83	400	3,00	Duplon	109,90
	/390	3,90	2	1,98	485	3,50	Duplon	125,90



### MEERFORELLE

Eine Weitwurfrote, die sehr ausgewogen in der Hand liegt. Über weite Distanzen setzen Sie sicher den Anhieb. Die Fast Taper-Aktion in Verbindung mit dem Weitwurfgriff bringt die entscheidenden Meter.

Art.-Nr.	Best.-Nr.	Länge m	Teile	Transp.-Länge m	Gew. g	Wurf-gew. g	Griff	Preis* €
114440	/305	3,05	2	1,60	240	10-45	Kork	93,90



### PILK

Allroundpilkrute, die sich sowohl für die Ostsee, als auch für das leichte bis mittlere Pilken in Norwegen eignet und im Preis erschwinglich bleibt.

Art.-Nr.	Best.-Nr.	Länge m	Teile	Transp.-Länge m	Gew. g	Wurf-gew. g	Griff	Preis* €
114450	/245	2,45	2	1,28	215	45-135	Kork	89,90
	/275	2,75	2	1,43	250	45-135	Kork	99,90



# Diabolo Steckruten und Teleruten



## VARIO SURF

Tolle Brandungsruten mit zwei unterschiedlich harten Wechselspitzen. Damit sind Sie für alle Situationen gerüstet.  
Spitze 1: Wurfgewicht 60-150g.  
Spitze 2: Wurfgewicht 90-250g.

Art.-Nr.	Best.-Nr.	Länge m	Teile	Transp.-Länge m	Gew. g	Wurf-gew. g	Griff	Preis* €
114460	/420	4,20	4	1,47	635	siehe links	Duplon	169,90



## MINI SPIN 45

Diese Teleskopruten sind aufgrund ihrer extrem kurzen Transportlänge ideal für kleines Gepäck. Alle Ruten verfügen über sensible Vollcarbonspitzen, mit denen auch der Fang von Forellen und Barschen enormen Spaß macht. Das kräftige Rückgrat bietet aber auch Hecht und Zander locker Paroli.

Art.-Nr.	Best.-Nr.	Länge m	Teile	Transp.-Länge m	Gew. g	Wurf-gew. g	Griff	Preis* €
113470	/180	1,80	6	0,48	130	5-45	Kork	57,90
	/210	2,10	6	0,50	145	5-45	Kork	63,90
	/240	2,40	8	0,52	185	5-45	Kork	71,90
	/270	2,70	9	0,54	250	5-45	Kork	81,90



## TELE 40

Ausgewogen und rückgratstark für leichtes bis mittleres Spinn-, Posen- und Grundangeln auf Barsch, Forelle und Zander.

Art.-Nr.	Best.-Nr.	Länge m	Teile	Transp.-Länge m	Gew. g	Wurf-gew. g	Griff	Preis* €
113480	/210	2,10	6	0,58	155	10-45	Kork	59,90
	/240	2,40	6	0,65	190	10-45	Kork	61,90
	/270	2,70	7	0,68	220	10-45	Kork	69,90



## TELE 70

Mittelschwere Grundruten für Karpfen, Hecht, Zander und Aal. Die Längen ab drei Meter sind auch hervorragend zum mittelschweren Posenfischen geeignet.

Art.-Nr.	Best.-Nr.	Länge m	Teile	Transp.-Länge m	Gew. g	Wurf-gew. g	Griff	Preis* €
113490	/240	2,40	6	0,68	240	20-70	Kork	69,90
	/270	2,70	7	0,75	280	20-70	Kork	71,90
	/300	3,00	7	0,82	320	20-70	Kork	79,90
	/330	3,30	7	0,89	340	20-70	Kork	83,90
	/360	3,60	7	0,89	360	20-70	Kork	87,90
	/390	3,90	8	0,90	425	20-70	Kork	97,90

## TELE 110

Leicht und dennoch kraftvoll für größere Räuber. Auch für leichte Pilker und Twistermontagen geeignet.

Art.-Nr.	Best.-Nr.	Länge m	Teile	Transp.-Länge m	Gew. g	Wurf-gew. g	Griff	Preis* €
113500	/270	2,70	7	0,75	305	40-110	Kork	75,90
	/300	3,00	7	0,78	335	40-110	Kork	83,90
	/330	3,30	7	0,89	345	40-110	Kork	91,90
	/360	3,60	7	0,89	360	40-110	Kork	93,90



## TELE UNIVERSAL 55

Kraftvolle Karpfenruten, die sich sowohl für Posen- als auch Grundmontagen eignen. Die kraftvollen Blanks ermöglichen weite Würfe und bezwingen auch kapitale Moosrücken sicher.

Art.-Nr.	Best.-Nr.	Länge m	Teile	Transp.-Länge m	Gew. g	Wurf-gew. g	Griff	Preis* €
113530	/420	4,20	5	1,22	355	20-55	Kork	103,90
	/450	4,50	6	1,25	365	20-55	Kork	113,90
	/480	4,80	6	1,23	395	20-55	Kork	119,90

\*unverbindliche Preisempfehlung

# Diabolo Teleruten



## TELE FEEDER 120 G

Für alle Telerutenfans gibt es jetzt eine Feederrute mit 2 Wechselspitzen. Obwohl teleskopierbar steht sie Steckruten kaum nach. Die Körbe lassen sich erstaunlich mühelos und präzise auf Weite bringen. Spitzen: 2 oz.

Art.-Nr.	Best.-Nr.	Länge m	Teile	Transp.-Länge m	Gew. g	Wurf-gew. g	Griff	Preis* €
113510	/360	3,60	4 + 2	1,15	230	max 120g	Kork	113,90



## BOLOGNESE

Klassische Bologneserute zum Fischen mit Bolopose in Flüssen und Kanälen auf Weißfische.

Art.-Nr.	Best.-Nr.	Länge m	Teile	Transp.-Länge m	Gew. g	Wurf-gew. g	Griff	Preis* €
113550	/600	6,00	6	1,26	380	5-25	Rough Grip	91,90



## HEAVY STIPP

Speziell zum Posenfischen in Flüssen und Kanälen entwickelt. Im Vergleich zu Match- oder Stippruten ist die Spitzenaktion deutlich härter, so dass Sie auch bei stärkerer Strömung oder größeren Brassen stets die Oberhand behalten.

Art.-Nr.	Best.-Nr.	Länge m	Teile	Transp.-Länge m	Gew. g	Wurf-gew. g	Griff	Preis* €
113560	/530	5,30	5	1,28	420	4-22	Rough Grip	83,90



## DISTANCE CARP

Die ideale Karpfenrute für alle Telskopruutenfans, die nicht auf den so beliebten zweigeteilten Griff verzichten möchten. Auch ideal als Reiserute oder für schnelle Kurzeinsätze. Die „englische“ Aktion sowie die perfekt geschliffenen Blankübergänge werden auch den eingefleischten Steckrutenfan überzeugen.

Art.-Nr.	Best.-Nr.	Länge m	Teile	Transp.-Länge m	Gew. g	Wurf-gew. lbs	Griff	Preis* €
113540	/360	3,60	7	0,85	340	3	Kork	103,90



## STELLFISCH

Trotz ihrer Länge sind die Ruten unglaublich leicht und schlank. Der wulstige SIC-Spitzenring verhindert, dass sich die Schnur am Ringsteg aufscheuert.

Art.-Nr.	Best.-Nr.	Länge m	Teile	Transp.-Länge m	Gew. g	Wurf-gew. g	Griff	Preis* €
113570	/650	6,50	6	1,35	555	40-150	Rough Grip	113,90
	/750	7,50	7	1,35	690	40-150	Rough Grip	133,90



## TELE AAL PICKER

Wer erfolgreich auf Aal angeln will, braucht eine sensible Bissanzeige, aber gleichzeitig auch eine Rute mit genug Bums. Gerade kapitale Exemplare beißen oft sehr vorsichtig, die feinen Pickerspitzen zeigen jeden Biss an. Der spezielle Spitzenring ermöglicht die Aufnahme eines Miniknicklichtes. Mit 2 Wechselspitzen.

Art.-Nr.	Best.-Nr.	Länge m	Teile	Transp.-Länge m	Gew. g	Wurf-gew. g	Griff	Preis* €
113580	/300	3,00	3 + 2	1,05	220	30-80	Kork	97,90



## TELE PILK

Wer auf die Vorzüge einer Teleskoprute nicht verzichten möchte, sollte auf die Tele Pilk zurückgreifen. Sie verfügt über eine ausgewogene semiparabolische Aktion für ein vorbildliches Wurf- und Drillverhalten. Aufgrund der kurzen Transportlänge auch ideal als Reiserute.

Art.-Nr.	Best.-Nr.	Länge m	Teile	Transp.-Länge m	Gew. g	Wurf-gew. g	Griff	Preis* €
113520	/210	2,10	5	0,77	250	45-155	Kork	75,90
	/240	2,40	5	0,78	295	45-155	Kork	77,90
	/270	2,70	6	0,80	340	45-155	Kork	81,90

\*unverbindliche Preisempfehlung

# Magna® MX-3 Gorilla



## Ruten mit Anti-Crack Technologie

Die MX-3 Gorilla Ruten mit Korkgriff, Powertip-Spitze und dem speziellen Composite Material machen die Ruten quasi unzerbrechlich.

### AUSSTATTUNG:

- Vollständige Titanium SIC Beringung
- Ergonomische Griffe aus Duplon/Kork
- Rollenhalter aus Edelstahl/Nylon ABS

### AUFBAU DER MX-3-RUTEN

Powertip-Spitze:

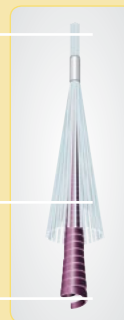

100 % Umschließung des Compositekerns mit Powertip-Fasern

Magna®-Compositekern



Titanium-SIC-Ringe



Feine Duplon/Kork-Griffe



### SPIN 50

Kraftvolle Ruten für das mittlere Spin- und Grundfischen mit sensibler Spitze, die dadurch auch den Einsatz von kleinen Spinnern und Wobblern ermöglicht.

Art.-Nr.	Best.-Nr.	Länge m	Teile	Transp.-Länge m	Gew. g	Wurf-gew. g	Griff	Preis* €
114630	/210	2,10	2	1,10	190	15-50	Kork/Dupl.	41,90
	/240	2,40	2	1,25	220	15-50	Kork/Dupl.	43,90
	/270	2,70	2	1,40	270	15-50	Kork/Dupl.	49,90

### SPIN 80

Spinnruten mit kräftigem Rückgrat, ideal für Hecht, Zander und Großsalmoniden.

114640	/210	2,10	2	1,15	220	25-80	Kork/Dupl.	47,90
	/240	2,40	2	1,25	250	25-80	Kork/Dupl.	49,90
	/270	2,70	2	1,40	270	25-80	Kork/Dupl.	51,90
	/300	3,00	2	1,55	290	25-80	Kork/Dupl.	53,90

### SPIN 120

Extrem kraftvolle Spinn- und Grundruten. Auch ideal zum Schleppfischen und Pilken.

114650	/270	2,70	2	1,40	335	45-120	Kork/Dupl.	53,90
	/300	3,00	2	1,55	360	45-120	Kork/Dupl.	59,90



### JERK CAST

Tolle Jerkrute mit Triggergriff zum Fischen mit Baitcast-Rollen. Die kraftvolle Aktion verleiht jedem Jerkbait ein realistisches Spiel.

Art.-Nr.	Best.-Nr.	Länge m	Teile	Transp.-Länge m	Gew. g	Wurf-gew. g	Griff	Preis* €
114690	/185	1,85	2	1,00	175	30-95	Kork/Dupl.	43,90



### AAL

Diese Rute besitzt ein kräftiges Rückgrat und eine feine Spitze für eine sehr sensible Bissanzeige, gleichzeitig aber auch über ausreichend Power verfügt, um große Aale schnell auszudrillen. Der spezielle Spitzenring erlaubt die Aufnahme von Knicklichtern und Nightlights.

Art.-Nr.	Best.-Nr.	Länge m	Teile	Transp.-Länge m	Gew. g	Wurf-gew. g	Griff	Preis* €
114660	/285	2,85	2	1,50	335	30-75	Kork/Dupl.	55,90



### PILK

Äußerst schnelle »Light«-Pilkruten mit hartem Rückgrat für weite Würfe. Die fantastisch sensiblen Spitzen erlauben eine optimale Köderführung und genaue Bissanzeige.

Art.-Nr.	Best.-Nr.	Länge m	Teile	Transp.-Länge m	Gew. g	Wurf-gew. g	Griff	Preis* €
114680	/250	2,50	2	1,28	295	40-185	Kork/Dupl.	49,90
	/280	2,80	2	1,45	385	40-185	Kork/Dupl.	55,90

\*unverbindliche Preisempfehlung

# Euphoria Steckruten



Mit diesen Steck- und Teleruten bieten wir ein unschlagbares Preis-/Leistungsverhältnis!

Die Blanks bestehen aus Mixed Carbon (Kohle- und Glasfasern), wodurch sie sehr robust, aber gleichzeitig auch leicht und dynamisch sind.

Die Teleruten sind extra kurz geteilt und haben somit eine sehr angenehme Transportlänge.

- Mixed Carbon
- Vollständige Titanium SIC Beringung
- Korkgriffe
- Rollenhalter aus Edelstahl/Nylon-ABS

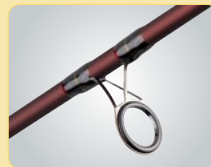

Titanium-SIC-Ringe



Kork-Griffe

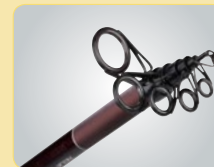

Titanium-SIC-Ringe auch bei den Teleruten



## SPIN 50

Optimale Rute, um mit mittelgroßen Kunstködern zu fischen. Die 3m-Rute hat sich auch beim Fischen auf Meerforellen bewährt.

Art.-Nr.	Best.-Nr.	Länge m	Teile	Transp.-Länge m	Gew. g	Wurf-gew. g	Griff	Preis* €
114890	/210	2,10	2	1,10	190	10-50	Kork	51,90
	/240	2,40	2	1,25	210	10-50	Kork	57,90
	/270	2,70	2	1,40	245	10-50	Kork	59,90
	/300	3,00	2	1,55	305	10-50	Kork	65,90

## SPIN 80

Diese kräftigen Spinnrutenmodelle wurden speziell für das mittelschwere Fischen mit Kunstködern entwickelt. Auch als Grundrute ideal.

114900	/240	2,40	2	1,25	255	30-80	Kork	63,90
	/270	2,70	2	1,40	285	30-80	Kork	67,90
	/300	3,00	2	1,55	315	30-80	Kork	71,90

## SPIN 140

Diese beiden Ruten sind echte Kraftpakete. Ideal für zum schweren Spinnfischen im Süßwasser oder zum Angeln mit Pilker oder Gummifisch im Salzwasser.

114910	/270	2,70	2	1,42	340	40-140	Kork	71,90
	/300	3,00	2	1,55	375	40-140	Kork	75,90



## HEAVY LURE

Diese Rute haben wir speziell zum Angeln mit Bleiköpfen und Gummiködern entwickelt. Das harte Rückgrat ermöglicht weite Würfe und einen effektiven Anschlag auch auf größere Distanz. Die relativ steife Spitzenaktion erlaubt eine sehr gute Köderführung.

Art.-Nr.	Best.-Nr.	Länge m	Teile	Transp.-Länge m	Gew. g	Wurf-gew. g	Griff	Preis* €
114920	/285	2,85	2	1,50	220	14-38	Kork	73,90



## TELE 50

Ideale Allround- und Spinnruten für die mittlere Süßwasserangelei. Die langen Ruten sind auch ideal zum mittelschweren Posenfischen.

Art.-Nr.	Best.-Nr.	Länge m	Teile	Transp.-Länge m	Gew. g	Wurf-gew. g	Griff	Preis* €
114950	/210	2,10	6	0,56	195	10-50	Kork	45,90
	/240	2,40	7	0,56	210	10-50	Kork	47,90
	/270	2,70	7	0,65	245	10-50	Kork	51,90
	/300	3,00	7	0,73	285	10-50	Kork	53,90
	/330	3,30	7	0,83	325	10-50	Kork	55,90
	/360	3,60	7	0,87	355	10-50	Kork	59,90
	/390	3,90	8	0,89	430	10-50	Kork	63,90

## TELE 80

Mittelschwere Allroundruten, ideal auf Hecht und Karpfen. Auch sehr gut geeignet zum Fischen in großen Strömen.

114960	/270	2,70	7	0,70	285	30-80	Kork	53,90
	/300	3,00	7	0,76	305	30-80	Kork	55,90
	/330	3,30	7	0,82	335	30-80	Kork	59,90

## TELE 140

Zum schweren Grund- und Spinnfischen, aber auch als Pilkrute bestens geeignet.

114970	/270	2,70	7	0,69	340	40-140	Kork	55,90
	/300	3,00	7	0,73	385	40-140	Kork	57,90

\*unverbindliche Preisempfehlung



## MODUL ROSSO



Duplongriffe und Rollenhalter aus Edelstahl/Nylon/ABS

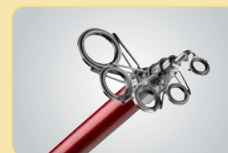

Titanium SIC Ringe

### Modul Rosso: Glasruten mit topp Ausstattung

Diese optischen Leckerbissen bieten weit mehr als herkömmliche Glasruten! Neben dem schmucken Design und den für Glasruten erstaunlich guten Aktionen sind sie mit hochwertigen **Titanium SIC Ringen** ausgestattet, die wesentlich leichter und hochwertiger sind als Keramikringe, die gewöhnlich bei Glasruten verwendet werden.

Die feinen Duplongriffe liegen angenehm in der Hand. Die präzisen Rollenhalter bestehen aus Edelstahl und Nylon/ABS.

#### AUSSTATTUNG:

- Hochverdichtete Glasfaser
- Titanium SIC Beringung
- Rollenhalter aus Edelstahl und Nylon/ABS
- Feine Duplongriffe (bis auf Tele Forelle und Tele Pole = Rough Grip)



#### SPIN 40

Ideale Ruten zum leichten bis mittleren Spinn- und Grundfischen. Hier finden Sie für jeden Fisch die richtige Rute. Die Ruten sind sehr gut ausbalanciert und liegen super in der Hand. Alle Ruten verfügen über eine leichte Spitzenaktion, wodurch weite und präzise Würfe gelingen.

Art.-Nr.	Best.-Nr.	Länge m	Teile	Transp.-Länge m	Gew. g	Wurf-gew. g	Griff	Preis* €
114100	/180	1,80	2	0,96	145	10-40	Duplon	26,90
	/210	2,10	2	1,11	175	10-40	Duplon	28,90
	/240	2,40	2	1,27	205	10-40	Duplon	32,90
	/270	2,70	2	1,41	265	10-40	Duplon	34,90

#### SPIN 70

Ideale Ruten zum mittleren Spinn- und Grundfischen. Hier finden Sie für jeden Fisch die richtige Rute. Die Ruten sind sehr gut ausbalanciert und liegen super in der Hand.

Art.-Nr.	Best.-Nr.	Länge m	Teile	Transp.-Länge m	Gew. g	Wurf-gew. g	Griff	Preis* €
114110	/210	2,10	2	1,11	185	20-70	Duplon	32,90
	/240	2,40	2	1,27	220	20-70	Duplon	34,90
	/270	2,70	2	1,41	285	20-70	Duplon	39,90
	/300	3,00	2	1,41	315	20-70	Duplon	43,90



#### AAL PICKER

Große Aale beißen oft vorsichtig, daher benötigt man eine sensible Bissanzeige. Die beiden unterschiedlich harten Wechselspitzen zeigen auch verhaltene Bisse an. Der spezielle Spitzenring erlaubt die Aufnahme eines Miniknicklichtes.

Art.-Nr.	Best.-Nr.	Länge m	Teile	Transp.-Länge m	Gew. g	Wurf-gew. g	Griff	Preis* €
114150	/285	2,85	2+2	1,48	285	20-65	RoughGrip	47,90



#### BIG FISH

Extrem kraftvolle Wels Rute für härteste Drills. Auch zum Bootsangeln in Norwegen bestens geeignet. Für Multi- und Stationärrolle.

Art.-Nr.	Best.-Nr.	Länge m	Teile	Transp.-Länge m	Gew. g	Wurf-gew. g	Griff	Preis* €
114130	/240	2,40	2	1,28	315	80-250	Duplon	41,90
	/280	2,80	2	1,43	370	80-250	Duplon	45,90



#### WINKELPICKER

Leichter Winkelpicker mit Wechselspitzen. Die Wechselspitzen sind zur besseren Schnurschonung vollständig mit SIC-Ringen ausgestattet.

Art.-Nr.	Best.-Nr.	Länge m	Teile	Transp.-Länge m	Gew. g	Wurf-gew. g	Griff	Preis* €
114140	/275	2,75	2+2	1,40	225	10-40	Duplon	45,90



### FEEDER 150

Preisgünstige Feederrute mit ausreichend Kraft für weite Würfe. Inklusive drei unterschiedlich harten Wechselspitzen mit vollständiger SIC Beringung.

Art.-Nr.	Best.-Nr.	Länge m	Teile	Transp.-Länge m	Gew. g	Wurf-gew. g	Griff	Preis* €
114120	/360	3,60	3+3	1,25	375	50-150	Duplon	62,90



### TELE 40

Extra kurz geteilte Ruten, ideal zum leichten bis mittleren Spinn- und Grundfischen.

Art.-Nr.	Best.-Nr.	Länge m	Teile	Transp.-Länge m	Gew. g	Wurf-gew. g	Griff	Preis* €
114010	/150	1,50	4	0,50	135	10-40	Duplon	18,90
	/180	1,80	5	0,46	160	10-40	Duplon	22,90
	/210	2,10	6	0,48	195	10-40	Duplon	24,90
	/240	2,40	6	0,57	225	10-40	Duplon	26,90
	/270	2,70	6	0,62	260	10-40	Duplon	28,90

### TELE 70

Von Forelle bis Hecht finden Sie hier stets die richtige Rute zum Spinn- und Grundfischen. Die extra kurzen Teilungen machen diese Ruten zu idealen Reisebegleitern.

114020	/210	2,10	6	0,48	200	20-70	Duplon	26,90
	/240	2,40	6	0,57	220	20-70	Duplon	28,90
	/270	2,70	6	0,62	270	20-70	Duplon	32,90
	/300	3,00	7	0,64	300	20-70	Duplon	39,90



### TELE AAL

Tolle Grundrute mit starkem Rückgrat zum klassischen Aalfang. Am Tag signalisiert die signalrote Spitze die Bisse, in der Nacht lässt sich am speziellen Spitzenring ein Knicklicht befestigen.

Art.-Nr.	Best.-Nr.	Länge m	Teile	Transp.-Länge m	Gew. g	Wurf-gew. g	Griff	Preis* €
114030	/260	2,60	5	0,62	275	25-75	Duplon	32,90



### TELE AAL PICKER

Wie oben, jedoch mit 2 unterschiedlich harten Wechselspitzen.

Art.-Nr.	Best.-Nr.	Länge m	Teile	Transp.-Länge m	Gew. g	Wurf-gew. g	Griff	Preis* €
114040	/285	2,85	4+2	0,64	245	20-65	Duplon	41,90



### TELE POLE

Unberingte Stippruten, ideal für den Einsteiger. Schnelle Aktion und ein für Glasruten geringes Gewicht ermöglichen stundenlanges, ermüdungs-freies Fischen.

Art.-Nr.	Best.-Nr.	Länge m	Teile	Transp.-Länge m	Gew. g	Wurf-gew. g	Griff	Preis* €
114000	/300	3,00	3	1,15	170	-	RoughGrip	9,90
	/400	4,00	4	1,15	250	-	RoughGrip	13,90
	/500	5,00	5	1,15	350	-	RoughGrip	19,90
	/600	6,00	6	1,15	480	-	RoughGrip	26,90



### FORELLE / BARSCH

Sensible Rute zum Fischen auf Barsch und Forelle.

Art.-Nr.	Best.-Nr.	Länge m	Teile	Transp.-Länge m	Gew. g	Wurf-gew. g	Griff	Preis* €
114060	/240	2,40	4	0,88	165	5-25	Blank	24,90
	/300	3,00	4	0,90	185	5-25	Blank	28,90
	/340	3,40	4	0,90	205	5-25	Blank	30,90

\*unverbindliche Preisempfehlung

# Modul Rosso Combos / Atlantic Combos / Fliegen Combo

## MODUL ROSSO Combos

Perfekte Kombinationen von Rute und Rolle zum fantastischen Preis. Alle Modul Rosso Combos sind mit den Spezi 100 Rollen bestückt.



### FORELLE/BARSCH MIT SPEZI FORELLE UND 0,25MM SCHNUR

Art.-Nr.	Best.-Nr.	Länge m	Teile	Transp.-Länge m	Gew. g	Wurf-gew. g	Griff	Preis* €
116990	/170	2,40	4	0,56	225	5-25	Roughgrip	



### AALPICKER MIT SPEZI AAL UND 0,37 SCHNUR

Art.-Nr.	Best.-Nr.	Länge m	Teile	Transp.-Länge m	Gew. g	Wurf-gew. g	Griff	Preis* €
116990	/172	2,85	2+2	1,46	285	20-65	Duplon	



### WINKLEPICKER MIT SPEZI WEISSFISCH UND 0,20 SCHNUR

Art.-Nr.	Best.-Nr.	Länge m	Teile	Transp.-Länge m	Gew. g	Wurf-gew. g	Griff	Preis* €
116990	/174	2,75	2+2	1,40	225	10-40	Duplon	

## ATLANTIK COMBOS



### ATLANTIK SURF COMBO

Eine Brandungsrolle mit 2 Kugellagern, mit extra starker Alukurbel, Multi-Stop-System, S-Hubsystem und fein justierbarer Frontbremse. Bereits bespult mit gelb-fluoreszierender 0,35mm Schnur. Die Rute: 3-tlg. Brandungsrute mit dynamischem Blankaufbau.

Art.-Nr.	Best.-Nr.	Länge m	Teile	Transp.-Länge m	Gew. g	Wurf-gew. g	Griff	Preis* €
116990	/315	4,20	3	1,45		100-200	Duplon	

## FLIEGEN COMBOS



### COMBO MAGNA SPECIAL FLY

Praxisgerechte Fliegenruten-Kombo, die auch gehobene Ansprüche erfüllt. Kohlefaser-Rute Klasse 5/6 mit Naturkorkgriff, Leit- und Spitzenering mit SIC-Einlage. Aluminium Fliegenrolle mit Scheibenbremssystem und salzwasserresistenter Antikorrodal-Beschichtung. Rollenmodell kann variieren. Inklusive Futteral und Fliegenschnur Klasse 5WF.

Die Rollen sind bereits mit monofiler Zielfisch-Schnur bespult.



### HECHT TELE SPIN 70 MIT SPEZI HECHT UND 0,33 SCHNUR

Art.-Nr.	Best.-Nr.	Länge m	Teile	Transp.-Länge m	Gew. g	Wurf-gew. g	Griff	Preis* €
116990	/171	2,70	6	0,62	270	20-70	Duplon	



### TELE AAL MIT SPEZI AAL UND 0,37 SCHNUR

Art.-Nr.	Best.-Nr.	Länge m	Teile	Transp.-Länge m	Gew. g	Wurf-gew. g	Griff	Preis* €
116990	/173	2,60	5	0,62	275	25-75	Duplon	



### FEEDER MIT SPEZI KARPFFEN UND 0,30 SCHNUR

Art.-Nr.	Best.-Nr.	Länge m	Teile	Transp.-Länge m	Gew. g	Wurf-gew. g	Griff	Preis* €
116990	/175	3,60	3+3	1,27	375	150	Duplon	



### ATLANTIK PILK COMBO

Kräftige Frontbremsrolle mit 2 Kugellagern, ideal zum Pilken und Hechtangeln. Bespult mit gelb-fluoreszierender 0,40 mm Schnur. Solide Pilkrute aus hochverdichteter Glasfaser mit schöner parabolischer Aktion und einem für Glasruten erstaunlich geringem Gewicht.

Art.-Nr.	Best.-Nr.	Länge m	Teile	Transp.-Länge m	Gew. g	Wurf-gew. g	Griff	Preis* €
116990	/316	2,40	2	1,25		60-180	Duplon	



# Modul Fly Combo / Modul Shika Ruten / Combos

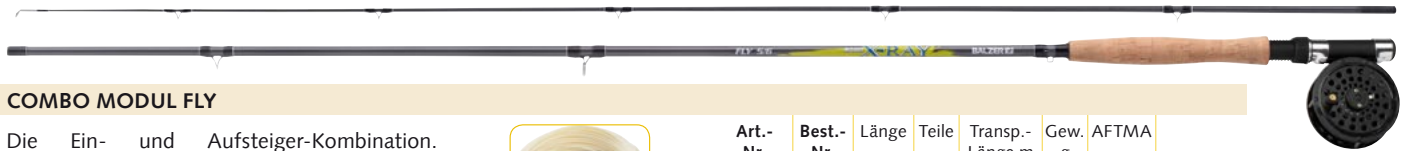

## COMBO MODUL FLY

Die Ein- und Aufsteiger-Kombination. Glasrute, Rolle und original englische Fliegenschnur der Klasse 5/6. Rollenmodell kann variieren.



Art.-Nr.	Best.-Nr.	Länge	Teile	Transp.-Länge m	Gew. g	AFTMA
116980	/240	2,40	2	1,25	115	5/6

## MODUL SHIKA

# MODUL SHIKA



Moderne Glasruten in 4 hypen Farben! Entweder einzeln oder als Combo erhältlich mit der jeweils farblich abgestimmten Modul Shika Rolle, die auch noch gleich mit der passenden Schnur bespult ist!  
Alle Ruten mit vollständiger Titanium SIC Beringung und präzisen Edelstahl-/Nylon ABS Rollenhaltern.

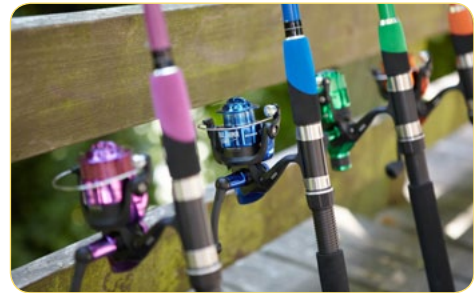

Fertige Combos gibts gleich hier zu Spezial Combo-Preises!



## MODUL SHIKA TELE 45

Extra kurzgeteilte Ruten, ideal zum leichten bis mittleren Spinn- und Grundfischen.

Art.-Nr.	Best.-Nr.	Farbe	Länge	Teile	Transp.-Länge m	Gew. g	Wurf-gew. g	Griff
110960	/180	Grün	1,80	4	0,55	180	10-45	Duplon
	/210	Grün	2,10	5	0,55	200	10-45	Duplon
	/240	Grün	2,40	6	0,55	225	10-45	Duplon

## SHIKA TELE 45 COMBO

Art.-Nr.	Best.-Nr.	Rolle Rute
116990	/180	1 00960/130 1 10960/180
	/181	1 00960/130 1 10960/210
	/182	1 00960/130 1 10960/240



## MODUL SHIKA TELE 75

Von Forelle bis Hecht finden Sie hier stets die richtige Rute zum Spinn- und Grundfischen.

Art.-Nr.	Best.-Nr.	Farbe	Länge	Teile	Transp.-Länge m	Gew. g	Wurf-gew. g	Griff
110970	/240	Orange	2,40	6	0,56	220	20-75	Duplon
	/270	Orange	2,70	7	0,56	240	20-75	Duplon

## SHIKA TELE 75 COMBO

Art.-Nr.	Best.-Nr.	Rolle Rute
116990	/183	1 00970/130 1 10970/240
	/184	1 00970/130 1 10970/270



## MODUL SHIKA SPIN 45

Ideale Ruten zum leichten bis mittleren Spinn- und Grundfischen.

Art.-Nr.	Best.-Nr.	Farbe	Länge	Teile	Transp.-Länge m	Gew. g	Wurf-gew. g	Griff
110980	/240	Pink	2,40	2	1,25	195	10-45	Duplon
	/270	Pink	2,70	2	1,40	215	10-45	Duplon

## SHIKA SPIN 45 COMBO

Art.-Nr.	Best.-Nr.	Rolle Rute
116990	/185	1 00980/130 1 10980/240
	/186	1 00980/130 1 10980/270



## MODUL SHIKA SPIN 75

Ideale Ruten zum mittleren Spinn- und Grundfischen.

Art.-Nr.	Best.-Nr.	Farbe	Länge	Teile	Transp.-Länge m	Gew. g	Wurf-gew. g	Griff
110990	/240	Blau	2,40	2	1,25	215	20-75	Duplon
	/270	Blau	2,70	2	1,40	235	20-75	Duplon

## SHIKA SPIN 75 COMBO

Art.-Nr.	Best.-Nr.	Rolle Rute
116990	/187	1 00990/130 1 10990/240
	/188	1 00990/130 1 10990/270



# Bissanzeiger

## GALAXY BISSANZEIGER

### Der »gruselige« Bissanzeiger im Handyformat

Der neue Galaxy SCARY besticht sofort durch sein einzigartiges Design: Er ist nämlich flach und handlich wie ein Handy! Ein echter Hingucker ist die extra große RUN Leuchte: Sobald ein Fisch Schnur nimmt flashed ein großer blauer Totenkopf auf, echt abgedreht!

- 2 blaue STRIKE LEDs mit 30 Sekunden Nachleuchtdauer
- 8 Sensibilitätsstufen; 8 verschiedene Töne
- Soft Touch Bedienknöpfe
- Bissanzeige durch Magnetsensor
- Gummierte, rutschsichere Oberfläche
- Anschluss für Sounderbox
- Geringer Stromverbrauch
- Spritz- und regenwassergeschützt
- Betrieb mit 3 AAA Batterien (nicht im Lieferumfang erhalten)

#### GALAXY SCARY

Art.-Nr.	Best.-Nr.
119730	/010

#### GALAXY AX

Art.-Nr.	Best.-Nr.
119680	/001

- Ton- und Lautstärke getrennt regulierbar
- Stufenlose SensibilitätsEinstellung
- Nacht-LED
- Extra helle LED's für Bissanzeige und Nachleuchte
- Wassergeschützt durch voll versiegelte Platine
- Bissanzeige durch Magnetsensor
- Genormter Sounderboxanschluss
- Windgeschützte Rutenauflage
- Gummierte Oberflächenversiegelung
- Geringer Stromverbrauch
- Lieferung mit Schutztasche
- Betrieben mit 9 Volt Blockbatterie (nicht enthalten)

#### GALAXY XP

Art.-Nr.	Best.-Nr.
119660	/000

- Großer Volumeneinstellbereich
- Ton- und Lautstärke getrennt regulierbar
- Bisserkennung über Magnetsensor
- Genormter Sounderboxanschluss
- Genormtes engl. Gewinde für Banksticks
- Geringer Stromverbrauch
- Betrieben mit 3xAAA Batterien (nicht enthalten)



## FLASH TIP-LIGHT



Mit 2 Adaptern für feine und starke Spitzen.

Das Flash Tip Light wird kinderleicht an der Rutenspitze montiert. Bei einem Biss blinkt das Tip Light in intensivem rotem Licht. Wenn der Fisch nicht mehr akut beißt, leuchtet das Licht noch einige Sekunden in blau nach, was die Orientierung beim Einsatz von mehr als einer Rute enorm erleichtert. Schnappt der Fisch sich den Köder erneut, fängt das Flash Tip Light wieder an zu blinken. Mit 2 Adaptern. Lieferung inklusive Batterie (CR 1225 3V).



Biss



Nachleuchten



Art.-Nr.	Best.-Nr.
119750	/002

# Bissanzeiger / Tiefenmesser



## TIEFENMESSER

- Anzeige von 0 bis 999 Meter
- Leicht und sicher auf der Rute zu befestigen
- Spritzwassergeschütztes Gehäuse
- Rückstelltaste

Art.-Nr.	Best.-Nr.
119790	/000

## KLEIN, ABER OHO: SENSOTEC BABY

Toller elektronischer Bissanzeiger mit Ton- und Lichtsignal, der durch einfaches Befestigen auf der Rute sofort einsetzbar ist. Das Laufrad zeigt jeden Run sicher an. Inkl. Batterien.

Art.-Nr.	Best.-Nr.
119670	/100



## EINHÄNGE-BISSANZEIGER

Mit Knicklicht bestückbar.

Art.-Nr.	Best.-Nr.	Ø mm
119810	/038	38
	/048	48

## TRANSP. EINHÄNGEBISSANZ.

Mit Knicklichtern bestückbar.

Art.-Nr.	Best.-Nr.
119810	/010



## EINHÄNGE BISSANZEIGER

Mit Knicklicht bestückbar.

Art.-Nr.	Best.-Nr.
119810	/000



## EINHÄNGE BISSANZEIGER

Mit Knicklicht bestückbar.

Art.-Nr.	Best.-Nr.	Durchm.mm
119810	/030	30
	/035	35
	/042	42

**SELBSTLEUCHTEND**



## BISSANZEIGER-RING

Einfach in die Hauptschnur einhängen. Sehr gut sichtbar..

Art.-Nr.	Best.-Nr.	Farbe
119810	/001	fluo
	/002	rot



## E ROLLENFETT 15 G

Getriebefett, absolut salzwasserfest, daher auch für Multirollen geeignet.

Art.-Nr.	Best.-Nr.	Verpackungseinheit
109300	/000	10 Stück

## F ÖLLACK 20 ML

Zum Lackieren von Angelruten. Inkl. Pinsel im Deckel.

Art.-Nr.	Best.-Nr.	Verpackungseinheit
118880	/020	5 Stück

## G ÜBERZUGSLACK 20 ML

Schnelltrocknender Lack für Rutenbindungen. Inkl. Pinsel im Deckel.

Art.-Nr.	Best.-Nr.	Verpackungseinheit
118880	/010	5 Stück

## H WICKELGARN, SORTIERT, 25 METER SPULEN

Farbecht, für Eigenbau und Reparatur.

Art.-Nr.	Best.-Nr.	Verpackungseinheit
118890	/000	1 Set = 10 x schwarz

## I RUTENWACHS

Mit Filzläppchen. Zum Reinigen und Schutz der Rutenoberfläche. Inhalt 20g.

Art.-Nr.	Best.-Nr.	Verpackungseinheit
118880	/000	5 Stück

## J ROLLENÖL 20 ML

Art.-Nr.	Best.-Nr.	Verpackungseinheit
109200	/000	10 Stück

\*unverbindliche Preisempfehlung

# Knicklichter, Rutenglöckchen



## KNICKLICHTH. DOPPELGL.

Knicklichthalter mit integrierter Doppelglocke aus fluoreszierendem Kunststoff für BALZER Standard Knicklicht 39x4,5 mm.

Art.-Nr.	Best.-Nr.	Für Ruten- spitzen Ø
119780	/011	2,6-3,0 mm
	/012	3,1-3,6 mm
	/013	3,7-4,2 mm



## KNICKLICHTHALTER

Standardknicklichthalter aus fluoreszierendem Kunststoff für BALZER Standard Knicklichter in Größe 39x4,5 mm.

Art.-Nr.	Best.-Nr.	Für Ruten- spitzen Ø
119780	/001	2,6-3,0 mm
	/002	3,1-3,6 mm
	/003	3,7-4,2 mm
	/004	4,5-5,5 mm



## RUTENGLOCKE FLUO

Aus fluoreszierendem Kunststoff.

Art.-Nr.	Best.-Nr.	Für Ruten- spitzen Ø
119780	/031	2,6-3,0 mm
	/032	3,1-3,6 mm
	/033	3,7-4,2 mm



## KNICKLICHTHALTER GUMMI

Länge 2,5 cm.

Art.-Nr.	Best.-Nr.	Für Ruten- spitzen Ø
119820	/100	-



## MINI-KNICKLICHT

Ø 2,9 mm, Länge 23 mm

Art.-Nr.	Best.-Nr.
119790	/100



## KNICKLICHT DOSE

50 Stck., Ø 4,5 mm, Länge 39 mm + 25 Adapter in Dose.

Art.-Nr.	Best.-Nr.
119790	/051



## KNICKLICHT BOX

Ø 4,5 mm, Länge 39 mm.

Art.-Nr.	Best.-Nr.
119790	/052

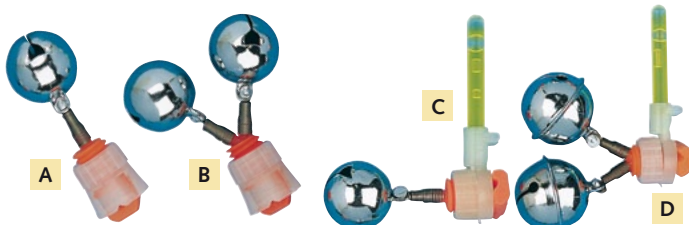

## RUTENGLOCKE

Lose, mit integriertem Adapter zur Befestigung. Modell C und D mit zusätzlichem Adapter zur Befestigung eines Knicklichtes, Länge 4,5 cm.

Art.-Nr.	Best.-Nr.	
119850	/001	A
	/002	B
119830	/001	C
	/002	D

## RUTENCLIP-BISSANZEIGER

Praktischer Rutencnip, der einfach an die Rute geklemmt wird. Gefischt wird mit offenem Bügel und die Schnur wird hinter der Kugel fixiert.

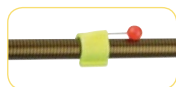

Art.-Nr.	Best.-Nr.	Farbe	Ruten Ø mm
164110	/007	schwarz	10-16
	/008	schwarz	17-25
	/010	Leuchtgelb	10-16
	/011	Leuchtgelb	17-25



## RUTENGLOCKE, SILBER

Mit flacher Klemme, Länge 8 cm.

Art.-Nr.	Best.-Nr.
119800	/004



## RUTENGLOCKE, SILBER

Mit spitzer Klemme, Länge 7 cm.

Art.-Nr.	Best.-Nr.
119800	/001



Mit spitzer Klemme, Länge 9 cm. /003 mit Doppelglocke.

Art.-Nr.	Best.-Nr.
119800	/002
	/003





# Geführt zum Fisch...

Ihr Spezialist für geführte  
Angelreisen in den Norden.



[www.gft-angelreisen.de](http://www.gft-angelreisen.de)



E-Mail [info@gft-angelreisen.de](mailto:info@gft-angelreisen.de)



## Unsere Leistungen

- Komplette Planung der Reise
- Buchung der Flüge
- Transfer des Sportgepäcks
- tägliches Guiding
- Vollverpflegung

Für Einzelpersonen und Gruppen bis 20  
Personen.

Tel. +49 173 58 53 025

## Herzlich willkommen in

### Arnoy Brygge der Perle im Norden

Arnoy Brygge bietet Platz für 46 Personen

4 Rorbur und 2 Appartements mit höchstem Standard

10 Boote 22 ft/80 PS

23,5 ft Arronet Guiding Boote 150/PS

Deutsch sprachige Betreuung

Professioneller Guiding -Service

30 min Transfer vom Flughafen



[www.arnoyn.no](http://www.arnoyn.no) E-Mail: [post@arnoyn.no](mailto:post@arnoyn.no) Tel. +47 92 67 70 00

\*unverbindliche Preisempfehlung

**ARNØY BRYGGE**





# Schnüre

## An der langen Leine

Das Warten hat sich gelohnt. Der Kapitale hat angebissen, der Anhieb ist geglückt. Jetzt beginnt der Kampf mit dem Fang. Egal, wie heftig der Widerstand sein mag: mit der richtigen Schnur hat der Fisch keine Chance! Denn was wäre schlimmer, als wenn im entscheidenden Moment die Schnur reißt? Der Drill ist die entscheidende Belastungsprobe für die Schnur. Mit den hochwertigen Schnüren aus unserem Sortiment können Sie sicher sein, jederzeit die Kontrolle zu behalten und den Fang sicher zu landen.

### WISSENSWERTES ÜBER SCHNÜRE

**Monofile Angelschnüre**, die einfädig sind, bestehen aus Nylon-Copolymeren. Polyamid-Granulat wird bei hoher Hitze eingeschmolzen und durch feine Düsen gepresst. Der dabei entstandene Faden durchläuft zur Abkühlung ein Wasserbad und wird unter erneuter Hitze weiter verstreckt. Dabei werden die Moleküle hoch verdichtet. Die Prozedur wiederholt sich, bis der Faden die gewünschte Stärke erreicht hat.

#### Vorteile monofiler Schnur:

- Größere Dehnung, um Fluchten von Fischen besser abzufedern
- Hohe Abriebfestigkeit
- Hohe Knotenfestigkeit
- Je nach Färbung geringe Sichtbarkeit im Wasser
- Günstiger Preis

Multifile oder geflochtene Schnüre bestehen aus verflochtenen Spectra- oder Dyneema-Fasern. Unsere verwendeten Spectra Fasern der amerikanischen Firma Honeywell sind sogenannte Polyethylen Fäden (PE), die sich durch extreme Tragkräfte, geringe Dehnung und hohe Abriebfestigkeit auszeichnen. Sie sind etwa 90 %(!) stärker als billige Polyesterfäden, die gerade bei günstigen Geflochtenen gerne »beigemischt« werden. Man unterscheidet außerdem noch zwischen rund- und »eckig« geflochtenen Schnüren. Rundgeflochtene Schnüre wie die **EDITION 8-fach** geflochtene Schnur haben den großen Vorteil, dass der Wasserwiderstand bei gleicher Tragkraft bedeutend geringer ist als bei eckig geflochtenen Schnüren – ein großer Vorteil beim Angeln in großen Tiefen bzw. großen Distanzen.

#### Vorteile geflochtener Schnur:

- Fast keine Dehnung und dadurch direkter Kontakt zum Köder und Fisch
- Sehr hohe Tragkräfte
- Kaum Wasseraufnahme, daher lang anhaltende, gleich bleibende Tragkräfte
- Lange Lebensdauer dank geringem Abrieb
- Lange Lebensdauer dank hoher UV-Beständigkeit

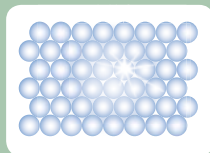

Die hochverdichtete Molekular-Struktur des monofilen Angelfadens sorgt für eine hohe Abriebfestigkeit.

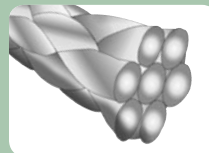

Die geflochtenen Schnüre aus Spectra Fasern zeichnen sich durch hohe Tragkraft, minimalste Dehnung und lange Lebensdauer aus.

# Platinum Royal / Platinum Carp

## PLATINUM ROYAL

### Unsere Beste jetzt noch besser

Durch Verwendung neuester Polymere verfügt die Platinum über eine hohe Abriebfestigkeit, aber bleibt genauso geschmeidig. Das von Balzer entwickelte Anti-Drall System reduziert die Verdrallung der Schnur auf ein Minimum. Die spezielle Anti-Reflex Beschichtung sorgt auch an hellen Tagen oder klarem Wasser für eine unauffällige Köderpräsentation.

#### WEITERE EIGENSCHAFTEN DER PLATINUM ROYAL

- Extrem hoch verdichtete Moleküle für höchste Tragkräfte und Knotenfestigkeit
- UV-Schutzbeschichtung
- Extrem hohe Abriebfestigkeit
- Unglaublich geringe Dehnung
- Spezielle Anti-Reflex Beschichtung, dadurch wird die Schnur nahezu unsichtbar im Wasser
- Äußerst geschmeidig durch spezielle Oberflächenversiegelung, für maximale Wurfweiten und natürliche Köderpräsentation
- Anti-Drall-System für minimale Schnurverdrallung

PLATINUM ROYAL						
Verpackungseinheit			30-Meter-Spulen 10 x 30m zus. hängend	150-Meter-Spulen	300-Meter-Spulen	2500-Meter-Spulen
			Art.-Nr. 123000	Art.-Nr. 123010	Art.-Nr. 123020	Art.-Nr. 123030
Best.-Nr.	Schnurst. Ø mm	Tragkr. kg	erhältlicher Durchmesser	erhältlicher Durchmesser	erhältlicher Durchmesser	erhältlicher Durchmesser
/008	0,08	0,95	-	-	-	-
/010	0,10	1,25	X	-	-	-
/012	0,12	1,88	X	X	-	-
/014	0,14	2,50	X	X	-	-
/016	0,16	3,30	X	X	X	X
/018	0,18	4,40	X	X	X	X
/020	0,20	4,80	X	X	X	X
/022	0,22	6,10	X	X	X	X
/025	0,25	7,00	X	X	X	X
/028	0,28	7,90	-	X	X	X
/030	0,30	9,10	-	X	X	X
/035	0,35	13,50	-	X	X	X
/040	0,40	17,00	-	X	X*	X**

\*(Bei Best.-Nr. 040 – 250m Spule), \*\*(Bei Best.-Nr. 040 – 2000m Spule)



## PLATINUM CARP

### Karpfenschnur der Superlative

Mit der Platinum Carp ist unseren Technikern in Zusammenarbeit mit Karpfenprofi Michael Komuczki ein echter Wurf gelungen. Besonders hochwertige Polyamide sowie die mit TF-Pro-Teflon behandelte Oberfläche sorgen für herausragende Eigenschaften: Minimale Reibungsverluste ermöglichen extreme Wurfweiten bei gleichzeitig sehr hoher Resistenz gegen Abrieb, ein echtes Muss bei hindernisreichen Gewässern.

#### WEITERE EIGENSCHAFTEN DER PLATINUM CARP

- Hohe Geschmeidigkeit und extrem glatte Oberfläche durch die TF-Pro-Beschichtung für maximale Wurfweite
- Optimierte Tragkraft und Knotenfestigkeit durch hoch verdichtete Moleküle
- UV-Schutzbeschichtung
- Extrem abriebsfest
- Spezielle Anti Reflex Beschichtung
- Anti Drall System für minimale Schnurverdrallung
- Sehr geringe Dehnung



PLATINUM CARP				
Art.-Nr.	Best.-Nr.	Schnurst. Ø mm	Länge m	Tragkr. kg
120850	/030	0,30	600	8,3
	/035	0,35	600	12,1
	/040	0,40	600	15,7



Mit System mehr fangen

Farbe, Dehnung und Geschmeidigkeit wurden optimal dem Beißverhalten des jew. Zielfisches angepasst, und das natürlich in höchster Qualität!



HECHT					
Art.-Nr.	Best.-Nr.	Schnurst. Ø mm	Länge m	Tragkr. kg	Farbe
121610	/030	0,30	400	7,9	grau
	/035	0,35	400	10,8	grau
	/040	0,40	400	13,0	grau



MATCH					
Art.-Nr.	Best.-Nr.	Schnurst. Ø mm	Länge m	Tragkr. kg	Farbe
121640	/016	0,16	500	2,5	hellgrau
	/018	0,18	500	2,9	hellgrau
	/020	0,20	500	3,7	hellgrau
	/022	0,22	500	4,1	hellgrau



SBIRO					
Art.-Nr.	Best.-Nr.	Schnurst. Ø mm	Länge m	Tragkr. kg	Farbe
121710	/018	0,18	500	2,9	fluo-gelb
	/020	0,20	500	3,8	fluo-gelb
	/022	0,22	500	4,3	fluo-gelb
	/025	0,25	500	5,7	fluo-gelb



MEER					
Art.-Nr.	Best.-Nr.	Schnurst. Ø mm	Länge m	Tragkr. kg	Farbe
121690	/035	0,35	400	10,6	fluo-orange
	/040	0,40	400	12,9	fluo-orange
	/045	0,45	250	15,2	fluo-orange
	/050	0,50	250	18,6	fluo-orange



KARPFEN					
Art.-Nr.	Best.-Nr.	Schnurst. Ø mm	Länge m	Tragkr. kg	Farbe
121620	/025	0,25	500	5,8	braun
	/028	0,28	500	6,7	braun
	/030	0,30	400	7,9	braun
	/035	0,35	400	10,8	braun
	/040	0,40	400	13,0	braun



WELS					
Art.-Nr.	Best.-Nr.	Schnurst. Ø mm	Länge m	Tragkr. kg	Farbe
121660	/055	0,55	200	24,6	braun
	/065	0,65	200	28,5	braun



FORELLE					
Art.-Nr.	Best.-Nr.	Schnurst. Ø mm	Länge m	Tragkr. kg	Farbe
121600	/018	0,18	500	2,9	klar
	/020	0,20	500	3,8	klar
	/022	0,22	500	4,3	klar
	/025	0,25	500	5,7	klar



AAL					
Art.-Nr.	Best.-Nr.	Schnurst. Ø mm	Länge m	Tragkr. kg	Farbe
121650	/030	0,30	400	7,9	braun
	/035	0,35	400	10,8	braun
	/040	0,40	400	13,0	braun



ZANDER					
Art.-Nr.	Best.-Nr.	Schnurst. Ø mm	Länge m	Tragkr. kg	Farbe
121630	/025	0,25	500	5,7	sand-braun
	/028	0,28	400	6,6	sand-braun
	/030	0,30	400	7,8	sand-braun



# Edition Schnur

## Edition

### Edition Schnüre–die beste Schnur, die wir je hatten

So eine Allianz hat es noch nicht gegeben: Das Who is Who **namhafter Angelexperten** (u.a. **Matze Koch, Michael Zammataro, Jörg Strehlow und Volker Dapoz**) hat in Kooperation mit dem amerikanischen Industriegiganten **Honeywell** (u.a. **Spectra® Fasern**) und einer namhaften Flechtereie geflochtene Schnüre der Superlative entwickelt.

So wie es für verschiedene Angelarten keine Universalrute gibt, gibt es auch keine Universalschnur, die sich überall einsetzen lässt.

Also benötigt man für die verschiedenen Angelarten entsprechend unterschiedliche Schnüre mit spezifischen Eigenschaften.

Und wer sollte diese Anforderungsprofile besser wissen als die oben genannten Experten? Jeder ist Spezialist auf seinem Gebiet und weiß genau worauf es ankommt!

So muss eine Meeresschnur enorm abriebsfest sein, eine Spinnschnur wiederum geschmeidig und gut sichtbar. Karpfenschnüre sollten sehr abriebsfest und sinkend sein, Feederschnüre unauffällig und mit glatter Oberfläche für zusätzliche Meter.

Matze Koch wiederum als waschechter Allrounder hat mit seiner

„Premium“ eine Schnur entwickelt, die sich universell einsetzen lässt.

Und nur ein Unternehmen wie Honeywell und unsere moderne Flechtereie sind in der Lage, ein derart anspruchsvolles Projekt auf technisch höchstem Niveau umzusetzen.

Die Schnüre bestehen aus **original Spectra® Polyethylen Fäden (PE)\***, die in den USA gefertigt werden. Diese Fasern werden zu Fäden gesponnen, **8-fach rund verflochten\*\*** und anschließend **bis zu 3-Mal mit Teflon® versiegelt**.

Das Ergebnis ist eine extrem runde Schnur mit einer superglatten Oberfläche, ähnlich einer Monofilen, die nur so durch die Ringe schießt und kaum Geräusche verursacht.

### Features

- 8-fach Geflochten\*\*
- 100% Spectra®\*
- Bis zu 3-mal Teflon®-versiegelt
- Extrem hohe lineare Tragkräfte
- Sehr hohe Knotenfestigkeit
- Glatte Oberfläche, gleitet hervorragend durch die Ringe
- Dehnung unter 1 %
- Sehr abriebsfest
- Nimmt kaum Wasser auf
- Kein Memory Effekt
- UV geschützt
- Pre Heat Stretched

### Edition Spin

- Sehr gute Sichtbarkeit
- Extra glatte Oberfläche
- Super Wurfeigenschaften
- Teflon-Beschichtung

**EMPFOHLEN VON  
JÖRG STREHLOW**



#### EDITION SPIN 125 M

Art.-Nr.	Best.-Nr.	Länge m	Schnurstärke Ø mm	Tragkraft kg
126700	/008	125	0,08	6,8
	/010	125	0,10	8,2
	/013	125	0,13	10,5
	/016	125	0,16	14,1
	/019	125	0,19	19,2

#### EDITION SPIN 1000 / 1500 M

Art.-Nr.	Best.-Nr.	Länge m	Schnurstärke Ø mm	Tragkraft kg
126710	/008	1000	0,08	6,8
	/010	1500	0,10	8,2
	/013	1500	0,13	10,5
	/016	1500	0,16	14,1
	/019	1500	0,19	19,2

#### EDITION SPIN 3000 M

Art.-Nr.	Best.-Nr.	Länge m	Schnurstärke Ø mm	Tragkraft kg
126710	/308	3000	0,08	6,8
	/310	3000	0,10	8,2
	/313	3000	0,13	10,5
	/316	3000	0,16	14,1
	/319	3000	0,19	19,2

\* Ausnahme Multicolor: aufgrund der wechselnden Farben andere spezielle PE Faser

\*\* Ausnahme 0,08mm: Wegen des geringen Durchmessers 6-fach geflochten

## Honeywell

### Spectra® fiber

#### Was sind Spectra Fasern?

Spectra ist ein eingetragenes Warenzeichen der amerikanischen Firma Honeywell, während Dyneema ein Warenzeichen der holländischen Firma DSM ist. Beide Fasern sind sogenannte Polyethylen Fäden (PE), die sich durch extreme Tragkräfte, geringe Dehnung und hohe Abriebs-

festigkeit auszeichnen. Sie sind etwa 90%(!) stärker als billige Polyesterfäden, die gerade bei günstigen Geflochtenen gerne »beigemischt« werden.

### Edition Sea

- 3-fach Teflon-beschichtet
- Hohe Abriebfestigkeit
- Sehr gute Sichtbarkeit



**EMPFOHLEN VON VOLKER DAPOZ**



**NEU: JETZT AUCH IN 0,13MM**



**EDITION SEA 1500 M**

Art.-Nr.	Best.-Nr.	Länge m	Schnurstärke Ø mm	Tragkraft kg
NEU	/013	1500	0,13	10,5
	/016	1500	0,16	14,1
126720	/019	1500	0,19	19,2
	/022	1500	0,22	21,8
	/026	1500	0,26	24,6
	/031	1500	0,31	29,4

### Edition Multicolor

- Farbwechsel alle 10m
- 3-fach Teflon-Beschichtung



**EMPFOHLEN VON STEFFEN DIETZE**

**FARBWECHSEL ALLE 10 M**



**EDITION MULTICOLOR 1500 M**

Art.-Nr.	Best.-Nr.	Länge m	Schnurstärke Ø mm	Tragkraft kg
126800	/016	1500	0,16	13,5
	/021	1500	0,21	20,3
	/026	1500	0,26	23,4



# Edition Schnur

## Edition Feeder

- 2-fach Teflon-beschichtet
- Hohe Abriebfestigkeit
- Sehr gute Knotenfestigkeit, auch bei Verbindungen mit Schlagschnüren
- Schnurfarbe mit hohem Tarneffekt, quasi unsichtbar im Wasser
- Sehr glatte Oberfläche für extra Meter beim Werfen
- Kaum Schlaufenbildung



**EMPFOHLEN VON  
MICHAEL ZAMMATARO**



### EDITION FEEDER 1000 / 1500 M

Art.-Nr.	Best.-Nr.	Länge m	Schnurstärke Ø mm	Tragkraft kg
126730	/008	1000	0,08	6,8
	/010	1500	0,10	8,2
	/012	1500	0,12	10,4

## Edition Carp

- 3-fach Teflon-beschichtet
- Hohe Abriebfestigkeit
- Sehr gute Knotenfestigkeit, auch bei Verbindungen mit monofilen Schnüren
- Sehr glatte Oberfläche für extra Meter beim Werfen

**EMPFOHLEN VON  
DEN CARP JUNKIES**



### EDITION CARP 1500 M

Art.-Nr.	Best.-Nr.	Länge m	Schnurstärke Ø mm	Tragkraft kg
126750	/016	1500	0,16	14,1
	/019	1500	0,19	19,2
	/022	1500	0,22	21,8

### EDITION CARP 300 M

Art.-Nr.	Best.-Nr.	Länge m	Schnurstärke Ø mm	Tragkraft kg
126740	/016	300	0,16	14,1
	/019	300	0,19	19,2
	/022	300	0,22	21,8



# Edition Schnur

## Edition Catfish und Catfish/W

- 2-fach Teflon-beschichtet
- Hohe Abriebfestigkeit
- Bärenstarke Tragkräfte
- Sehr gute Sichtbarkeit der weißen Welsschnur, ideal für Nachtangler



### EDITION CATFISH 1500 M / GRÜN

Art.-Nr.	Best.-Nr.	Länge m	Schnurstärke Ø mm	Tragkraft kg
126780	/038	1500	0,38	35
	/050	1500	0,50	71
	/070	1500	0,70	98

### EDITION CATFISH 1500 M / WEISS

Art.-Nr.	Best.-Nr.	Länge m	Schnurstärke Ø mm	Tragkraft kg
126790	/050	1500	0,50	71
	/070	1500	0,70	98

## Edition Matze Koch Premium

- 2-fach Teflon-beschichtet
- Universell einsetzbar auf Raub- und Friedfisch
- Extra glatte Oberfläche



### EDITION MATZE KOCH PREMIUM 125 M

Art.-Nr.	Best.-Nr.	Länge m	Schnurstärke Ø mm	Tragkraft kg
126760	/010	125	0,10	8,2
	/013	125	0,13	10,5
	/016	125	0,16	14,1
	/019	125	0,19	19,2
	/022	125	0,22	21,8

### EDITION MATZE KOCH PREMIUM 1500 M

Art.-Nr.	Best.-Nr.	Länge m	Schnurstärke Ø mm	Tragkraft kg
126770	/010	1500	0,10	8,2
	/013	1500	0,13	10,5
	/016	1500	0,16	14,1
	/019	1500	0,19	19,2
	/022	1500	0,22	21,8

# IRON LINE



## Iron Line

- Hohe Tragkräfte
- Hohe Knotenfestigkeit
- Rundgeflochten
- 100% PE-Fasern
- UV-beständig



### IRON LINE 1500M GRÜN

Art.-Nr.	Best.-Nr.	Länge m	Schnur Ø mm	Tragkraft kg
126540	/010	1500	0,10	8,0
	/013	1500	0,13	10,1
	/017	1500	0,17	14,3
	/021	1500	0,21	20,5
	/026	1500	0,26	23,5
	/031	1500	0,31	28,7
	/050	1500	0,50	46,0



### IRON LINE 1500M CHARTREUSE

Art.-Nr.	Best.-Nr.	Länge m	Schnur Ø mm	Tragkraft kg
126550	/010	1500	0,10	8,0
	/013	1500	0,13	10,1
	/017	1500	0,17	14,3
	/021	1500	0,21	20,5
	/026	1500	0,26	23,5
	/031	1500	0,31	28,7



### IRON LINE 1500M ORANGE

Art.-Nr.	Best.-Nr.	Länge m	Schnur Ø mm	Tragkraft kg
126530	/010	1500	0,10	8,0
	/013	1500	0,13	10,1
	/017	1500	0,17	14,3
	/021	1500	0,21	20,5
	/026	1500	0,26	23,5
	/031	1500	0,31	28,7

# Feeder Schlagschnur / Feederschnur / Feeder Taper Tips



## SCHNURFETT FÜR GEFLOCHTENE

Minimiert das Ausfasern und Farbverlust. Gleichzeitig entsteht eine lang anhaltende, superglatte Oberfläche für weite Würfe und wenig Abrieb.

Art.-Nr.	Best.-Nr.	Inhalt gr.
129000	/100	15



## Feeder Schlagschnur

Von Michael Zammataro entwickelt, speziell zum Feederfischen. 150m.

### FEEDER SCHLAGSchnur

Art.-Nr.	Best.-Nr.	Schnurst. Ø mm	Tragkraft lbs
120950	/025	0,25	6,8 kg
	/028	0,28	7,6 kg
	/031	0,31	8,8 kg



## Lightfeeder-/Method Feeder Schnur

Von Michael Zammataro entwickelt, speziell zum Light- und Method Feedern. Lauflänge: 200m. Mit hoch verdichteten Polymeren, hoher Abriebsfestigkeit, hoher Knotenfestigkeit, UV Schutz, geringer Dehnung.

### LIGHT FEEDER-/METHOD FEEDER LINE

Art.-Nr.	Best.-Nr.	Schnurst. Ø mm	Tragkraft kg
120960	/022	0,22	6,30
	/025	0,25	7,20
	/028	0,28	8,00



## Feedermaster® Taper Tips

Von 0,32mm auf 0,20mm verjüngte Schlagschnur, speziell zum Feederfischen. 5 x 15m.

### FEEDERMASTER® TAPER TIPS

Art.-Nr.	Best.-Nr.	Verjüngung von bis mm
125920	/020	0,32 auf 0,20mm



# Fluorocarbon / Salzwasser-Vorfachschnur / Taper Tips



## Shirasu Fluorocarbon

Durchgehend aus Fluorocarbon bestehend. Somit behält sie auch nach langem Gebrauch ihre Eigenschaft, Licht zu brechen und somit im Wasser quasi unsichtbar zu sein, behält. Länge: 25m.

SHIRASU FLUOROCARBON				
Art.-Nr.	Best.-Nr.	Schnurst. Ø mm	Tragkraft kg	
NEU 120920	/012	0,12	1,20	
	/014	0,14	1,85	
	/016	0,16	2,40	
	/018	0,18	2,90	
	/020	0,20	3,90	
	/022	0,22	4,60	
	/025	0,25	5,10	
	NEU	/028	0,28	5,80
		/030	0,30	6,60
		/035	0,35	8,20
	/040	0,40	10,80	
	/050	0,50	14,20	



## Salzwasservorfach-/Schlagschnur

Die optimale Schnur zum Selbstbau von Schlagschnüren, Seitenarmen, Pilkvorfächern, Paternostern oder Brandungsvorfächern. Lauflänge 50m.

SALZWASSERVORFACH-/SCHLAGSCHNUR						
Art.-Nr.	Best.-Nr.	Schnurst. Ø mm	Länge m	Tragkr. kg/lbs	Farbe	
NEU	/040	0,40	50	12,5/27,5	transparent	
	/050	0,50	50	15/33	transparent	
	/060	0,60	50	20/44	transparent	
	125910	/070	0,70	50	25/55	transparent
		/080	0,80	50	35/77	transparent
		/090	0,90	50	40/88	transparent
		/100	1,00	50	47/103	transparent
		/120	1,20	50	60/132	transparent



## Taperline

Knotenlose Spezialschnur zum Brandungsangeln.

TAPERLINE		
Art.-Nr.	Best.-Nr.	Produktbeschreibung
125900	/028	Gesamtlänge 220m, davon 200m Ø 0,28mm und 20m konisch zulaufend von Ø 0,28 auf Ø 0,58mm.
	/030	Gesamtlänge 220m, davon 200m Ø 0,30mm und 20m konisch zulaufend von Ø 0,30 auf Ø 0,58mm.
	/033	Gesamtlänge 220m, davon 200m Ø 0,33mm und 20m konisch zulaufend von Ø 0,33 auf Ø 0,58mm.
	/035	Gesamtlänge 220m, davon 200m Ø 0,35mm und 20m konisch zulaufend von Ø 0,35 auf Ø 0,58mm.



## Taper Tips

Verjüngte Vorfachschnur zum Brandungsangeln. 5 x 15m.

TAPER TIPS		
Art.-Nr.	Best.-Nr.	Schnur-Bezeichnung
125920	/028	Tapertips 0,28mm – 0,58mm
	/030	Tapertips 0,30mm – 0,58mm
	/033	Tapertips 0,33mm – 0,58mm
	/035	Tapertips 0,35mm – 0,58mm



Blinker-ABONNIEREN:

3 HEFTE FÜR  
NUR 9,60€

AAL

- ✓ Gratis ein Geschenk
- ✓ Sie sparen 35%
- ✓ Lieferung pünktlich & bequem nach Hause
- ✓ Kein Risiko: nach Laufzeit monatlich kündbar

- So locken sie ihn aus der Deckung
- Köder-Check
- Profi Tipps & Tricks

SOMMER AM FLUSS

- Große Döbel • Hanf als Köder • Lutscherposen

GRATIS

### Filetirmesser

Extra scharf mit elastisch geschliffener 19 cm Klinge. Das Messer liegt Dank des rutschfesten Softgrip besonders gut in der Hand. Inkl. Kunststoffscheide



GRATIS

### Messerschärfer

Dieser handliche Diamant-Schleifblock von Lansky stellt eine Schleiffläche von 2 x 5 cm mit grober (rot) Körnung bereit. Der Handgriff zeichnet sich durch eine mit Gummi beschichtete Anti-Rutsch-Oberfläche aus.

GRATIS

### Blinker-Cap

Dieses schwarze Basecap aus 100% Baumwolle ist frontseitig mit dem Schriftzug „Team Blinker“ und rückseitig mit [www.blinker.de](http://www.blinker.de) bestickt.



BEQUEM TELEFONISCH ODER ONLINE BESTELLEN:

☎ 040-38 906 880\*

🌐 [www.blinker.de/balzer](http://www.blinker.de/balzer)

\* Bitte die Aktions-Nr. 1368906 angeben





Foto: Fotolia 20812534 © lunamarina





# Kunstköder

## Fast wie im richtigen Leben

Genauso wichtig, wie die Anpassung Ihrer Ausrüstung an Gewässer und Zielfisch ist die Auswahl des entsprechenden Köders.

Je nach Jahreszeit wird meist unterschiedliche Beute bevorzugt, so dass auch Ihr Sortiment an Ködern entsprechend umfangreich sein muss. Ein fängiger Köder muss dem **natürlich vorkommenden Futterangebot** und den **Lichtverhältnissen** angepasst sein.

Auch die Farbe des Kunstköders spielt eine bedeutende Rolle. So sind kupferfarbene oder gar schwarze Köder bei sehr grellem Licht oder glasklarem Wasser erfolgreich, da sie im Wasser kaum reflektieren. Ebenso eignen sich die dunkleren Köder bei einem großen Futterangebot an Larven und Insekten.

Bei schwachem Licht oder trübem Wasser sowie bei einem Futterangebot von Lauben und Rotaugen empfiehlt sich der Einsatz von hellen, silbrigen Farben.

Wichtig ist auch die richtige **Köderführung**, um die Aufmerksamkeit des Zielfisches zu wecken und ihn zum Biss zu verleiten. Man muss den Köder „verstehen“, seine Laufeigenschaften kennen, um ihm die Art von Leben einzuhauchen, die ihn für den Zielfisch unwiderstehlich machen. Durch die Nachahmung der Bewegung eines natürlichen Fisches auf der Flucht oder die Imitation eines kranken Fisches kann der Beissreflex ausgelöst werden, auch wenn der Fisch keinen Hunger hat. Aber auch die Provokation durch grelle Farben kann träge Fische aus der Reserve locken.

# Colonel Spinner / Hecht Spinner / Duo Spinner

Original Colonel® Classic: Vertrauen ist gut, jahrzehntelange Erfahrung ist besser!

Colonel ist seit Jahrzehnten der Inbegriff für hochwertige Spinner, die schon in der ganzen Welt unzählige Raubfische überlistet haben. Die Colonel Classic Spinner vereinen die millionenfach bewährten Formen mit den neuesten Erkenntnissen aus Forschung und Praxis. So haben wir einen völlig neuen Rotationsbügel entwickelt, der die Spinner auch beim leichtesten Zug sofort rotieren lässt.

Alle Spinner sind mit unseren nadelscharfen, rostfreien Tigerstahl Carbonhaken ausgerüstet, die sich bei unserem Norwegenprogramm so bewährt haben. Körper und Blätter sind aus hochwertigem Messing gefertigt, kein Rosten, kein Verbiegen. Vertrauen auch Sie der Erfahrung aus mehreren Jahrzehnten!



Original  
**Colonel®**

## COLONEL CLASSIC STANDARD

Mit diesen Spinnern sind Sie von Forelle bis Hecht bestens gerüstet. Die aerodynamische Form garantiert weite und zielgenaue Würfe.



**UNI GOLD**

Art.-Nr. 130350, Gewicht g: 3; 5; 7; 10; 14



**UNI SILBER**

Art.-Nr. 130360, Gewicht g: 3; 5; 7; 10; 14



**UNI KUPFER**

Art.-Nr. 130370, Gewicht g: 3; 5; 7; 10; 14



**SILBER-GLITTER**

Art.-Nr. 130380, Gewicht g: 3; 5; 7; 10; 14



**RED STRIPE**

Art.-Nr. 130390, Gewicht g: 3; 5; 7; 10; 14



**BLACK STRIPE**

Art.-Nr. 130400, Gewicht g: 3; 5; 7; 10; 14

## COLONEL CLASSIC HECHT

Schwerer Hechtspinner mit hervorragenden Lauf- und Wurfeigenschaften. Mit extra starken Tigerstahl-Drillingen.



**HECHTSPINNER SILBER**

Art.-Nr. 130460, Gewicht g: 15; 25



**HECHTSPINNER GOLD**

Art.-Nr. 130470, Gewicht g: 15; 25



**HECHTSPINNER RED POINT**

Art.-Nr. 130480, Gewicht g: 15; 25

## COLONEL CLASSIC DUO

Wenn nichts mehr geht, geht mit dem Duo meist doch noch was. Die 2 Spinnerblätter erzeugen extrem hohe Druckwellen und signalisieren auch auf größere Distanz ein verletztes Fischchen.



**DUO GOLD**

Art.-Nr. 130420, Gew. g: 9; 13



**DUO SILBER**

Art.-Nr. 130430, Gew. g: 9; 13



**DUO RED STRIPE**

Art.-Nr. 130440, Gew. g: 9; 13



**DUO BLACK STRIPE**

Art.-Nr. 130450, Gew. g: 9; 13

# Colonel Fluo / Spinner Baits

## COLONEL CLASSIC FLUO

**Original**  
**Colonel**<sup>®</sup>

Die leuchtenden Farben eignen sich für alle Gewässer und Raubfische. Die Variante mit dem dreifarbigem Spinnerblatt kann vom Fisch in allen Wassertiefen wahrgenommen werden.



### ROT-WEISS

Art.-Nr. 130660, Gewicht g: 3; 5; 7; 10; 14



### PINK-BLAU

Art.-Nr. 130650, Gewicht g: 3; 5; 7; 10; 14



### GELB

Art.-Nr. 130600, Gewicht g: 3; 5; 7; 10; 14



### ROT

Art.-Nr. 130610, Gewicht g: 3; 5; 7; 10; 14



### ROT-GELB-GRÜN

Art.-Nr. 130620, Gewicht g: 3; 5; 7; 10; 14



### WEISS-PERLMUTT

Art.-Nr. 130630, Gewicht g: 3; 5; 7; 10; 14



### SCHWARZ

Art.-Nr. 130640, Gewicht g: 3; 5; 7; 10; 14

## COLONEL SPINNER BAITS

Diese Köder sind in den USA sehr populär und ein echter Killer auf Hecht. Das Zusammenspiel der hervorragend laufenden 3D-Spinnerblätter mit den Gummifransen wirkt unwiderstehlich auf Hecht. Besonders in flachen und verkrauteten Gewässern zu empfehlen. Mit Kugellagerwirbel für optimale Rotation.

**Mustad**  
Hooks



### SILBER-SCHWARZ

Art.-Nr.	Best.-Nr.	Gewicht g
133350	/000	24
	/010	12

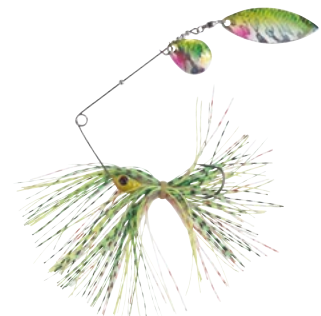

### FIRESHARK

Art.-Nr.	Best.-Nr.	Gewicht g
133350	/001	24
	/011	12



### ROT-GELB

Art.-Nr.	Best.-Nr.	Gewicht g
133350	/002	24
	/012	12

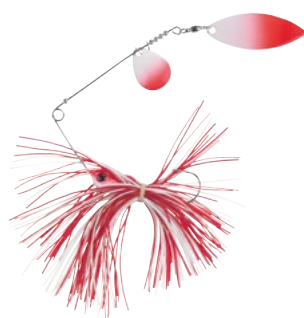

### ROT-WEISS

Art.-Nr.	Best.-Nr.	Gewicht g
133350	/003	24
	/013	12



### FLUO-GELB

Art.-Nr.	Best.-Nr.	Gewicht g
133350	/004	24
	/014	12



# Propeller Spinner / Colonel Fuzzy / Shirasu Vertical Strike

## COLONEL PROP

Doppelter Reiz durch Spinnerblatt und Propeller, der sich bei leichtestem Zug verführerisch dreht. Mit **MUSTAD** Haken.

**Mustad**  
Hooks



### SILBER

Art.-Nr. 132300, Gewicht g: 5, 8, 11 und 14.

### GOLD

Art.-Nr. 132210, Gewicht g: 5, 8, 11 und 14.

### KUPFER

Art.-Nr. 132220, Gewicht g: 5, 8, 11 und 14.

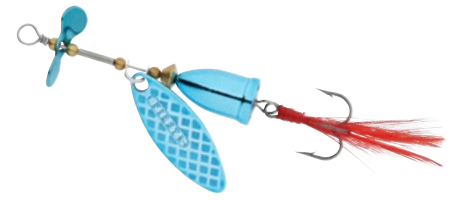

### VIOLETT

Art.-Nr. 132340, Gewicht g: 5, 8, 11 und 14.

### ROT

Art.-Nr. 132240, Gewicht g: 5, 8, 11 und 14.

### BLAU

Art.-Nr. 132250, Gewicht g: 5, 8, 11 und 14.

## COLONEL FUZZY

Topp Spinner für Barsch, Forelle und Döbel. Mit nadelscharfen **Mustad** Haken. Dank Sprengring kann der Drilling einfach z.B. gegen einen Einzelhaken getauscht werden.

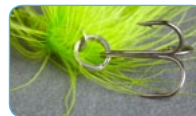

**Mustad**  
Hooks



### PINK LADY

Art.-Nr. 132050, Gewicht g: 3, 5, und 7.

### HONEY BEE

Art.-Nr. 132060, Gewicht g: 3, 5, und 7.

### ORANGE TIGER

Art.-Nr. 132070, Gewicht g: 3, 5, und 7.



Farbe unter  
Schwarzlicht  
(UV-aktiv)

### BLACK DEVIL

Art.-Nr. 132080, Gewicht g: 3, 5, und 7.

### BLOODY SNOW

Art.-Nr. 132090, Gewicht g: 3, 5, und 7.

### TOXIC (UV)

Art.-Nr. 132100, Gewicht g: 3, 5, und 7.

## SHIRASU VERTICAL KILLER

Hervorragende Vertikalköder zum Fischen vom Boot, Spundwänden und natürlich zum Eisangeln. Durch die spezielle Flosse gleitet der Köder perfekt durchs Wasser.

**Mustad**  
Hooks



### FIRESHARK

Art.-Nr. 139540, Gewicht g/  
Länge mm: 6g/45mm;  
12g/50mm; 18g/65mm

### BARSCH

Art.-Nr. 139540, Gewicht g/  
Länge mm: 6g/45mm;  
12g/50mm; 18g/65mm

### FORELLE

Art.-Nr. 139540, Gewicht g/  
Länge mm: 6g/45mm;  
12g/50mm; 18g/65mm

### MONSTERBARSCH

Art.-Nr. 139540, Gewicht g/  
Länge mm: 6g/45mm;  
12g/50mm; 18g/65mm

# Colonel Classic Blinker

## COLONEL CLASSIC HB BLINKER

**Original<sup>®</sup>**  
**Colonel**

Colonel Classic HB Blinker. Er ist wieder da, der legendäre HB Blinker, den Firmengründer Hanns Balzer schon vor über 60 Jahren in das Balzer Produktprogramm aufgenommen hat und der schon unzählige Raubfische überlistet hat. In topp Verarbeitung und tollen Dekors. Körper aus rostfreiem Messing!



### SILBER

Art.-Nr. 131150, Gewicht g/Länge mm: 6/33; 16/46; 22/56; 30/66; 45/81



### GOLD

Art.-Nr. 131160, Gewicht g/Länge mm: 6/33; 16/46; 22/56; 30/66; 45/81



### SILBER MIT SILBER-REFLEXFOLIE

Art.-Nr. 131260, Gewicht g/Länge mm: 6/33; 16/46; 22/56; 30/66; 45/81



### SILBER MIT ROTER-REFLEXFOLIE

Art.-Nr. 131270, Gewicht g/Länge mm: 6/33; 16/46; 22/56; 30/66; 45/81



### KUPFER

Art.-Nr. 131170, Gewicht g/Länge mm: 6/33; 16/46; 22/56; 30/66; 45/81



### RED SPOT

Art.-Nr. 131180, Gewicht g/Länge mm: 6/33; 16/46; 22/56; 30/66; 45/81



### ORANGE TIGER

Art.-Nr. 131200, Gewicht g/Länge mm: 6/33; 16/46; 22/56; 30/66; 45/81



### BLOODY SNOW

Art.-Nr. 131210, Gewicht g/Länge mm: 6/33; 16/46; 22/56; 30/66; 45/81



### BARSCH

Art.-Nr. 131220, Gewicht g/Länge mm: 6/33; 16/46; 22/56; 30/66; 45/81



### KARPfen

Art.-Nr. 131230, Gewicht g/Länge mm: 6/33; 16/46; 22/56; 30/66; 45/81



### REGENBOGENFORELLE

Art.-Nr. 131240, Gewicht g/Länge mm: 6/33; 16/46; 22/56; 30/66; 45/81



### WEISSFISCH

Art.-Nr. 131250, Gewicht g/Länge mm: 6/33; 16/46; 22/56; 30/66; 45/81



### SILBER

Art.-Nr. 131290, Gewicht g/Länge mm: 6/33; 16/46; 22/56; 30/66; 45/81



# Colonel Bleikopfspinner / Einzelhakenspinner / Spinnfliegen

## COLONEL REALITY 3D BLEIKOPFSPINNER

Tolle Bleikopfspinner mit äußerst realistischen 3D Dekors und hervorragenden Laufeigenschaften. Die kleinen Größen sind echte Killer auf tief stehende Barsche und Forellen.



### SILBER

Art.-Nr. 130000, Gewicht g: 4, 7, 10 und 14g.



### GOLD

Art.-Nr. 130010, Gewicht g: 4, 7, 10 und 14g.



### KUPFER

Art.-Nr. 130020, Gewicht g: 4, 7, 10 und 14g.



### WEISS-ROT

Art.-Nr. 130030, Gewicht g: 4, 7, 10 und 14g.



### ORANGE TIGER

Art.-Nr. 130040, Gewicht g: 4, 7, 10 und 14g.



### BARSCH

Art.-Nr. 130060, Gewicht g: 4, 7, 10 und 14g.



### FIRESHARK

Art.-Nr. 130100, Gewicht g: 4, 7, 10 und 14g.

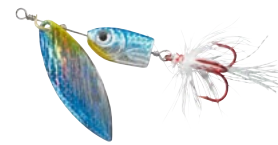

### WEISSFISCH-BLAU

Art.-Nr. 130090, Gewicht g: 4, 7, 10 und 14g.

## COLONEL Z SPINNER MIT EINZELHAKEN

Unseren fängigen Colonel Z Spinner mit raffiniertem Hakenwechsel-System und innovativem Einzelhaken für minimale Fehlbissraten.

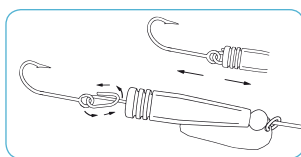

Mit Hakenwechselsystem



### SILBER

Art.-Nr. 130900, Gewicht g: 3, 4 und 6g.



### GOLD

Art.-Nr. 130910, Gewicht g: 3, 4 und 6g.



### KUPFER

Art.-Nr. 130920, Gewicht g: 3, 4 und 6g.



### BLACK BEAUTY

Art.-Nr. 130930, Gewicht g: 3, 4 und 6g.



### RED SPOT

Art.-Nr. 130940, Gewicht g: 3, 4 und 6g.



### REGENBOGENFORELLE

Art.-Nr. 130950, Gewicht g: 3, 4 und 6g.



### BACHFORELLE

Art.-Nr. 130960, Gewicht g: 3, 4 und 6g.

## COLONEL CLASSIC SPINNFLIEGEN

Mit der Spinnfliege hat sicherlich schon Ihr Großvater Forellen und Hechte gefangen. Ein echter Klassiker, dessen Fängigkeit im Zeitalter glänzender 3D-Folien völlig unterschätzt wird.

Art.-Nr.	Best.-Nr.		Gew. g
130410	/004	A	4
	/006	B	6
	/010	C	10

A



B



C





# Colonel Z Spinner



Laufen fantastisch.  
Fangen unglaublich. Kosten wenig.

**Original Colonel Z**  
Fängige Spinner in millionenfach bewährten Dekors mit hervorragenden Laufeigenschaften zu unglaublichen Preisen. Auch mit versiegelten realistischen 3D-Folien erhältlich.

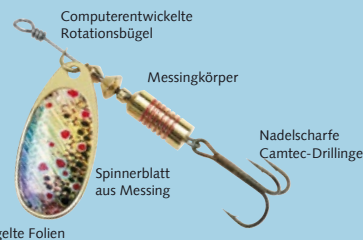

SILBER		
Art.-Nr.	Best.-Nr.	Gew. g
132700	/003	3
	/004	4
	/006	6
	/010	10
	/012	12



GOLD		
Art.-Nr.	Best.-Nr.	Gew. g
132720	/003	3
	/004	4
	/006	6
	/010	10
	/012	12



KUPFER		
Art.-Nr.	Best.-Nr.	Gew. g
132730	/003	3
	/004	4
	/006	6
	/010	10
	/012	12



SILBER FLEX		
Art.-Nr.	Best.-Nr.	Gew. g
132750	/003	3
	/004	4
	/006	6
	/010	10
	/012	12



BLACK BEAUTY		
Art.-Nr.	Best.-Nr.	Gew. g
132760	/003	3
	/004	4
	/006	6
	/010	10
	/012	12



RED STRIPE		
Art.-Nr.	Best.-Nr.	Gew. g
132770	/003	3
	/004	4
	/006	6
	/010	10
	/012	12



BACHFORELLE		
Art.-Nr.	Best.-Nr.	Gew. g
132780	/003	3
	/004	4
	/006	6
	/010	10
	/012	12



REGENBOGENFORELLE		
Art.-Nr.	Best.-Nr.	Gew. g
132790	/003	3
	/004	4
	/006	6
	/010	10
	/012	12



ROTAUGE		
Art.-Nr.	Best.-Nr.	Gew. g
132800	/003	3
	/004	4
	/006	6
	/010	10
	/012	12



ROTFEDER		
Art.-Nr.	Best.-Nr.	Gew. g
132810	/003	3
	/004	4
	/006	6
	/010	10
	/012	12



BARSCH		
Art.-Nr.	Best.-Nr.	Gew. g
132820	/003	3
	/004	4
	/006	6
	/010	10
	/012	12



SILBER/ROTE PUNKTE		
Art.-Nr.	Best.-Nr.	Gew. g
132740	/003	3
	/004	4
	/006	6
	/010	10
	/012	12



SILBER/BLAUE PUNKTE		
Art.-Nr.	Best.-Nr.	Gew. g
132670	/003	3
	/004	4
	/006	6
	/010	10
	/012	12



ORANGE/SCHWARZE PUNKTE		
Art.-Nr.	Best.-Nr.	Gew. g
132680	/003	3
	/004	4
	/006	6
	/010	10
	/012	12



FEUER		
Art.-Nr.	Best.-Nr.	Gew. g
132690	/003	3
	/004	4
	/006	6
	/010	10
	/012	12



KUPFER/ORANGE PUNKTE		
Art.-Nr.	Best.-Nr.	Gew. g
132660	/003	3
	/004	4
	/006	6
	/010	10
	/012	12

# Colonel Z Seatrout

## COLONEL Z SEATROUT

**Original<sup>®</sup>**  
**Colonel Z**

Bewährte Meerforellenbinker mit Körpern aus rostfreiem Messing, Edelstahl-Sprengringen und salzwasserfesten Tigerstahl-Drillingen.

**NEUE FARBEN**



### SILBER

Art.-Nr.	Best.-Nr.	Gew. g	Länge mm
131000	/018	18	80
	/022	22	80
	/026	26	80



### KUPFER

Art.-Nr.	Best.-Nr.	Gew. g	Länge mm
131010	/018	18	80
	/022	22	80
	/026	26	80



### GRÜN-GELB

Art.-Nr.	Best.-Nr.	Gew. g	Länge mm
131040	/018	18	80
	/022	22	80
	/026	26	80

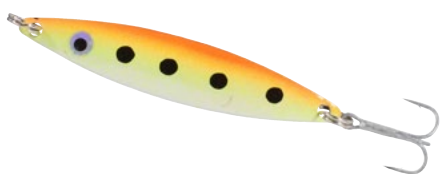

### ORANGE-GELB, SCHWARZE PUNKTE

Art.-Nr.	Best.-Nr.	Gew. g	Länge mm
131060	/018	18	80
	/022	22	80
	/026	26	80

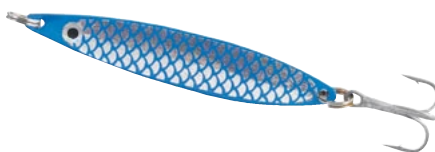

### BLAU-SILBER

Art.-Nr.	Best.-Nr.	Gew. g	Länge mm
131020	/018	18	80
	/022	22	80
	/026	26	80



### KUPFER-SCHWARZ

Art.-Nr.	Best.-Nr.	Gew. g	Länge mm
131070	/018	18	80
	/022	22	80
	/026	26	80



### PINK-WEISS, SCHWARZE PUNKTE

Art.-Nr.	Best.-Nr.	Gew. g	Länge mm
131090	/018	18	80
	/022	22	80
	/026	26	80



### WEISS-ROT

Art.-Nr.	Best.-Nr.	Gew. g	Länge mm
131050	/018	18	80
	/022	22	80
	/026	26	80



### ROT-SCHWARZ

Art.-Nr.	Best.-Nr.	Gew. g	Länge mm
131030	/018	18	80
	/022	22	80
	/026	26	80



### KUPFER-ROT

Art.-Nr.	Best.-Nr.	Gew. g	Länge mm
131080	/018	18	80
	/022	22	80
	/026	26	80



**BEIDSEITIG LACKIERT**

### SCHWARZ, ROTE PUNKTE

Art.-Nr.	Best.-Nr.	Gew. g	Länge mm
131100	/018	18	80
	/022	22	80
	/026	26	80



### SANDAAL

Art.-Nr.	Best.-Nr.	Gew. g	Länge mm
131110	/018	18	80
	/022	22	80
	/026	26	80



### GELB-GRÜN

Art.-Nr.	Best.-Nr.	Gew. g	Länge mm
131120	/018	18	80
	/022	22	80
	/026	26	80

# Colonel Trolling / Disc Blinker / Zocker

## COLONEL TROLLING



Sehr fängige Schlepp-Blinker zum Fischen mit Downriggern. Perfekt zum Fischen im Meer auf Lachs, Meerforelle und Dorsch, als auch zum Schleppen auf Süßwasserräuber.



### SILBER-HAMMERSCHLAG

Art.-Nr.	Best.-Nr.	Gew. g	Länge mm
131700	/008	7	80
	/010	10	100
	/012	16	120

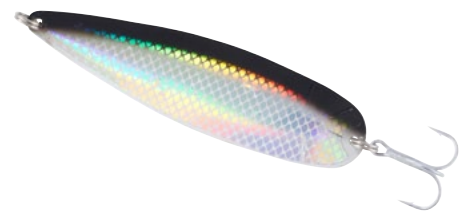

### SCHWARZ-SILBER

Art.-Nr.	Best.-Nr.	Gew. g	Länge mm
131710	/008	7	80
	/010	10	100
	/012	16	120

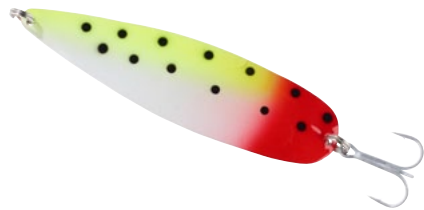

### GELB-ROT-WEISS

Art.-Nr.	Best.-Nr.	Gew. g	Länge mm
131720	/008	7	80
	/010	10	100
	/012	16	120



### PINK-BLAU-WEISS

Art.-Nr.	Best.-Nr.	Gew. g	Länge mm
131730	/008	7	80
	/010	10	100
	/012	16	120

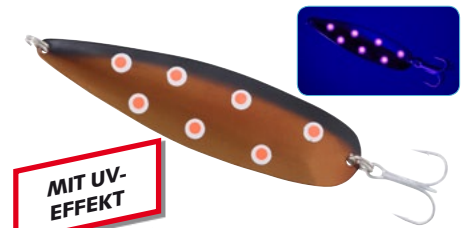

### UV-BESCHICHTUNG

Art.-Nr.	Best.-Nr.	Gew. g	Länge mm
131740	/008	7	80
	/010	10	100
	/012	16	120

## COLONEL Z DISC BLINKER

Extra schwerer, taumelnder Blinker mit verchromter Oberfläche. Zum Fischen im Süß- und Salzwasser geeignet.



### DISC SILBER

Art.-Nr.	Best.-Nr.	Gew. g
131870	/005	5
	/010	10
	/015	15
	/020	20
	/030	30
	/040	40



### DISC SILBER-GLITTER

Art.-Nr.	Best.-Nr.	Gew. g
131880	/005	5
	/010	10
	/015	15
	/020	20
	/030	30
	/040	40



### DISC GRÜN-GLITTER

Art.-Nr.	Best.-Nr.	Gew. g
131860	/005	5
	/010	10
	/015	15
	/020	20
	/030	30
	/040	40



### DISC ROT-GLITTER

Art.-Nr.	Best.-Nr.	Gew. g
131890	/005	5
	/010	10
	/015	15
	/020	20
	/030	30
	/040	40

## KILLER ZOCKER



### SILBER

Art.-Nr.	Best.-Nr.	Gew. g
139660	/010	10
	/015	15
	/020	20
	/025	25
	/035	35

## FLASH ZOCKER



### SILBER

Art.-Nr.	Best.-Nr.	Gew. g
139600	/007	7
	/012	12
	/018	18
	/028	28

## ZOCKER-SET

3 Zockersets in den gängigsten Farben und 3 verschiedenen Gewichten. Ideal für die Barschangeln sowie zum leichten Pilken.



### ZOCKER-SET

Art.-Nr.	Best.-Nr.	Gew. g
139650	/018	Set 1: 4 x 18g
	/025	Set 2: 4 x 25g
	/035	Set 3: 4 x 35g



# Zocker / Jig Heads

## ZOCKER



### BARSCH

Art.-Nr.	Best.-Nr.	Gew. g
139530	/007	7
	/014	14
	/025	25
	/040	40
	/060	60

### WEISSFISCH

Art.-Nr.	Best.-Nr.	Gew. g
139520	/007	7
	/014	14
	/025	25
	/040	40
	/060	60

### BACHFORELLE

Art.-Nr.	Best.-Nr.	Gew. g
139500	/007	7
	/014	14
	/025	25
	/040	40
	/060	60

### REGENBOGENFORELLE

Art.-Nr.	Best.-Nr.	Gew. g
139510	/007	7
	/014	14
	/025	25
	/040	40
	/060	60

## JIG HEADS

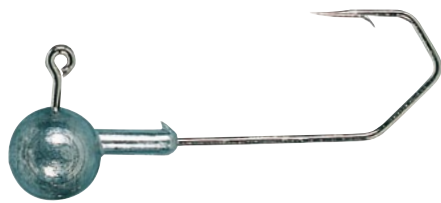

### TRIANGLE JIG HEAD, SILBER

Art.-Nr.	Best.-Nr.	Gew. g	Inh.	Haken-größe
137670	/007	7	25	2/0
	/010	10	25	2/0
	/015	15	25	2/0
137680	/007	7	25	4/0
	/010	10	25	4/0
	/015	15	25	4/0
	/020	20	25	4/0
137690	/010	10	25	6/0
	/015	15	25	6/0
	/020	20	25	6/0
	/025	25	25	6/0

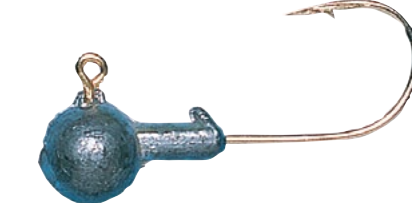

### JIG HEADS

Art.-Nr.	Best.-Nr.	Farbe	Haken-Größe	Gew. g
137720	/002	silber	2	2
	/003	silber	2	3
	/102	silber	1	2
	/004	silber	1	4
	/005	silber	1	5
	/105	silber	1/0	5
	/007	silber	1/0	7
	/010	silber	1/0	10
	/110	silber	2/0	10
	/015	silber	2/0	15
	/020	silber	2/0	20

## SPEZIAL JIG HEADS



### HOTBALLS XL

Mit extra großem Hakenbogen für größere Köfis oder Shads.

Art.-Nr.	Best.-Nr.	Gewicht g	Farbe
138480	/110	10	rot
	/115	15	rot
	/120	20	rot
	/125	25	rot
138490	/110	10	silber
	/115	15	silber
	/120	20	silber
	/125	25	silber



### JIG HEAD MIT SPIRALE

Die Spirale wird einfach in den Shad oder Twister gedreht und vermeidet eine Beschädigung. In die hintere Öse wird ein Angsthaken mit Drilling eingehängt.

Art.-Nr.	Best.-Nr.	Gewicht g
166330	/010	10
	/015	15
	/020	20
	/025	25



### SCHNELLWECHSEL BLEIKÖPFE

Bleiköpfe, die in sekundenschnelle gewechselt werden können. In der Öse kann optional ein zweiter Drilling eingehängt werden.

Art.-Nr.	Best.-Nr.	Inhalt	Gewicht g
136930	/010	3	10
	/020	3	20
	/030	3	30
	/040	2	40
	/050	2	50

## SCHWIMM-JIG HEADS



### SCHWIMM-JIG HEADS

Art.-Nr.	Best.-Nr.	Farbe	Größe	Inh.
137630	/000	gelb	S	5
	/005	gelb	M	5
	/010	gelb	L	5
137640	/000	rot	S	5
	/005	rot	M	5
	/010	rot	L	5

# Colonel Z Minnow / Lazer Eye Shads / Spezialköder

## COLONEL Z MINNOW

Das 3D-Spinnerblatt im klasse Dekor macht in Verbindung mit dem realistischen Fischchen diesen Köder so fängig.



**WEISSFISCH**

Art.-Nr. 132870/: erhältlich in:  
4g/11cm; 6g/12cm; 10g/15cm; 12g/17cm.



**BARSCH**

Art.-Nr. 132900/: erhältlich in:  
4g/11cm; 6g/12cm; 10g/15cm; 12g/17cm.



**FIRE FISH**

Art.-Nr. 132910/: erhältlich in:  
4g/11cm; 6g/12cm; 10g/15cm; 12g/17cm.



**RED STRIPE**

Art.-Nr. 132880/: erhältlich in:  
4g/11cm; 6g/12cm; 10g/15cm; 12g/17cm.



**FORELLE**

Art.-Nr. 132890/: erhältlich in:  
4g/11cm; 6g/12cm; 10g/15cm; 12g/17cm.

## COLONEL LAZER EYE SHADS

4 klasse, vorbebleite Gummifische mit 3D-Augen. Die Köder erzeugen im Wasser sehr realistische Schwimmbewegungen.



**BRASSE**

Art.-Nr. 136600/: erhältlich in  
11, 18, 30 und 50g.

**WEISSFISCH**

Art.-Nr. 136600/: erhältlich in  
11, 18, 30 und 50g.



**BARSCH**

Art.-Nr. 136600/: erhältlich in  
11, 18, 30 und 50g.

**ROTFEDER**

Art.-Nr. 136600/: erhältlich in  
11, 18, 30 und 50g.

## COLONEL SOFTBAIT – ZIELFISCHSORTIMENTE

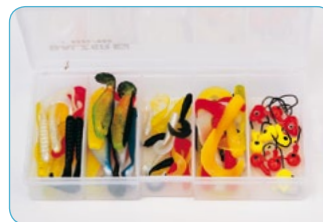

**137330/000: Barsch/Forelle** (Bild links): Inhalt: 10 Spezi-Jigheads, 30 Einzelschwanztwister in 3, 5 und 7 cm, 10 Gummifische in 6 cm.



**137330/0005: Zander/Hecht** (Bild rechts): Inhalt: 10 Jigheads, je 10 Twister und Doppeltwister in 8 cm. je 5xShads in 10cm und 13 cm.



**KILLER GRUNDEL**

In vielen Flüssen ist die Grundel mittlerweile Beutefisch Nr.1 für Barsch und Zander. Perfekte Imitation!

Art.-Nr. 136600/: erhältlich in 16, 22 und 40g.



## SPINNSTANGE

Spinnstange zwischen Kunstköder und Hauptschnur schalten. Dies verhindert ein Überschlagen – ideal für Jerk Baits.

Art.-Nr.	Best.-Nr.	Größe
158920	/000	S
	/005	L



## KILLER FROG

Sehr realistische Imitation eines kleinen Frosches, schwimmend. Mit Krautschutzhaken.

Art.-Nr.	Best.-Nr.	Farbe	Gewicht g	Länge cm
136500	/001	grün	15	12
	/002	braun	15	12

# SHIRASU Soft Lures

# SHIRASU

DESIGNED IN JAPAN

浅き夢見し酔ひもせず

Unsere Shirasu Premium Gummiköder zählen zweifellos zu den erfolgreichsten Raubfischködern weltweit. Sie sind das Resultat der langjährigen Erfahrungen unserer Raubfischprofis aus Japan und Europa.

Perfekte Gummimischungen, fängige Farben, raffinierte Laufeigenschaften und nicht zuletzt faire Preise zeichnen diese Superköder aus.



## AKIRI WORM SB-GEPACKT

Einer der fängigsten Gummis die es gibt. Das Paddel lockt Räuber aus der Distanz, die schmalen Rippen senden feinste Vibrationen im Nahbereich aus.

## SHIRASU, LOSE WARE IN DER BOX

NEU: JETZT LOSE IM PRAKTISCHEN KARTON

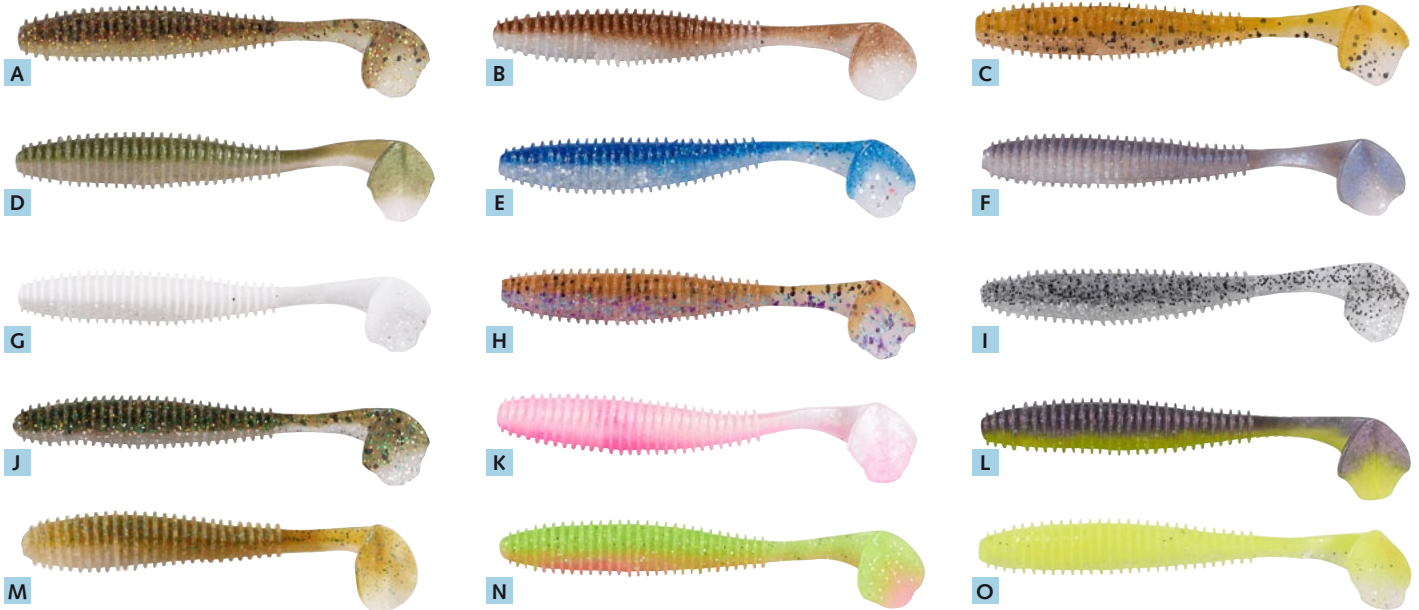

### AKIRI WORM 7 CM

Art.-Nr.	Best.-Nr.	Länge cm	Farbe
	/001	7	A Akira
	/002	7	B Hiroko
	/003	7	C Kaito
	/004	7	D Kenzo
	/005	7	E Naoki
	/006	7	F Saburo
	/007	7	G Yoshi
137850	/008	7	H Hiroto
	/009	7	I Funiko
	/010	7	J Masaru
	/011	7	K Osamu
	/012	7	L Reika
	/013	7	M Beniko
	/014	7	N Teiko
	/015	7	O Yumi

### AKIRI WORM 9,5 CM

Art.-Nr.	Best.-Nr.	Länge cm	Farbe
	/001	9,5	A Akira
	/002	9,5	B Hiroko
	/003	9,5	C Kaito
	/004	9,5	D Kenzo
	/005	9,5	E Naoki
	/006	9,5	F Saburo
	/007	9,5	G Yoshi
137860	/008	9,5	H Hiroto
	/009	9,5	I Funiko
	/010	9,5	J Masaru
	/011	9,5	K Osamu
	/012	9,5	L Reika
	/013	9,5	M Beniko
	/014	9,5	N Teiko
	/015	9,5	O Yumi

### AKIRI WORM 12,5 CM

Art.-Nr.	Best.-Nr.	Länge cm	Farbe
	/001	12,5	A Akira
	/002	12,5	B Hiroko
	/003	12,5	C Kaito
	/004	12,5	D Kenzo
	/005	12,5	E Naoki
	/006	12,5	F Saburo
	/007	12,5	G Yoshi
137870	/008	12,5	H Hiroto
	/009	12,5	I Funiko
	/010	12,5	J Masaru
	/011	12,5	K Osamu
	/012	12,5	L Reika
	/013	12,5	M Beniko
	/014	12,5	N Teiko
	/015	12,5	O Yumi

### AKIRI WORM 15 CM

Art.-Nr.	Best.-Nr.	Länge cm	Farbe
	/101	15	A Akira
	/102	15	B Hiroko
	/103	15	C Kaito
	/104	15	D Kenzo
	/105	15	E Naoki
	/106	15	F Saburo
	/107	15	G Yoshi
137870	/108	15	H Hiroto
	/109	15	I Funiko
	/110	15	J Masaru
	/111	15	K Osamu
	/112	15	L Reika
	/113	15	M Beniko
	/114	15	N Teiko
	/115	15	O Yumi



# SHIRASU Soft Lures

AKIRI WORM SETS, FARBBLICH SORTIERT



**JETZT AUCH ALS GEMISCHTES SET**



Art.-Nr.	Best.-Nr.	Länge cm	Inhalt Farben
137850	/101	7	A/C/I/J/N
	/102	7	A/D/E/K/O
	/103	7	F/G/H/L/M
	/104	7	A/D/E/G/N

Art.-Nr.	Best.-Nr.	Länge cm	Inhalt Farben
137860	/101	9,5	C/D/H/L/M
	/102	9,5	A/B/E/F/K
	/103	9,5	A/G/I/J/N

Art.-Nr.	Best.-Nr.	Länge cm	Inhalt Farben
137870	/201	12,5	A/C/I/J/N
	/202	12,5	A/D/E/K/O
	/203	12,5	F/G/H/L/M

Art.-Nr.	Best.-Nr.	Länge cm	Inhalt Farben
137870	/301	15	A/G/O
	/302	15	C/K/I
	/303	15	B/J/N

## SUKI SWIMMER SB-GEPACKT

Der «Knick» in der Mitte ermöglicht diesen unnachahmlichen flankenden Lauf. Kann mit Jighead oder Offset Haken gefischt werden. Oben und unten geschlitz als Krautschutz.

**MIT FISCHÖL**



## SUKI SWIMMER SB-GEPACKT

### SUKI SWIMMER 7,5 CM

Art.-Nr.	Best.-Nr.	Länge cm	Farbe
137880	/001	7,5	A Akira
	/002	7,5	B Hiroko
	/003	7,5	C Kaito
	/004	7,5	D Kenzo
	/005	7,5	F Saburo
	/006	7,5	G Yoshi
	/007	7,5	H Hiroto
	/008	7,5	I Funiko
	/009	7,5	J Masaru
	/010	7,5	K Osamu
	/011	7,5	L Reika
	/012	7,5	M Beniko
	/013	7,5	N Teiko
	/014	7,5	O Yumi

### SUKI SWIMMER 10 CM

Art.-Nr.	Best.-Nr.	Länge cm	Farbe
137890	/001	10	A Akira
	/002	10	B Hiroko
	/003	10	C Kaito
	/004	10	D Kenzo
	/005	10	F Saburo
	/006	10	G Yoshi
	/007	10	H Hiroto
	/008	10	I Funiko
	/009	10	J Masaru
	/010	10	K Osamu
	/011	10	L Reika
	/012	10	M Beniko
	/013	10	N Teiko
	/014	10	O Yumi

### SUKI SWIMMER 12,5 CM

Art.-Nr.	Best.-Nr.	Länge cm	Farbe
137890	/101	12,5	A Akira
	/102	12,5	B Hiroko
	/103	12,5	C Kaito
	/104	12,5	D Kenzo
	/105	12,5	F Saburo
	/106	12,5	G Yoshi
	/107	12,5	H Hiroto
	/108	12,5	I Funiko
	/109	12,5	J Masaru
	/110	12,5	K Osamu
	/111	12,5	L Reika
	/112	12,5	M Beniko
	/113	12,5	N Teiko
	/114	12,5	O Yumi

### SUKI SWIMMER 15 CM

Art.-Nr.	Best.-Nr.	Länge cm	Farbe
137890	/201	15	A Akira
	/202	15	B Hiroko
	/203	15	C Kaito
	/204	15	D Kenzo
	/205	15	F Saburo
	/206	15	G Yoshi
	/207	15	H Hiroto
	/208	15	I Funiko
	/209	15	J Masaru
	/210	15	K Osamu
	/211	15	L Reika
	/212	15	M Beniko
	/213	15	N Teiko
	/214	15	O Yumi

# SHIRASU Soft Lures

# SHIRASU

浅き夢見し酔ひもせず



## SUKI SWIMMER SETS, FARBlich SORTIERT



**JETZT AUCH ALS GEMISCHTES SET**



Art.-Nr.	Best.-Nr.	Länge cm	Inhalt Farben
137880	/101	7,5	C/D/I/M/N
	/102	7,5	A/B/F/G/L
	/103	7,5	A/C/J/K/O
	/104	7,5	C/F/G/J/N

Art.-Nr.	Best.-Nr.	Länge cm	Inhalt Farben
137890	/301	10	C/D/M/N/I
	/302	10	A/B/F/G/L
	/303	10	A/H/J/K/O

Art.-Nr.	Best.-Nr.	Länge cm	Inhalt Farben
137890	/401	12,5	A/F/G/O
	/402	12,5	D/I/K/L
	/403	12,5	H/J/M/N

Art.-Nr.	Best.-Nr.	Länge cm	Inhalt Farben
137890	/501	15	A/G/O
	/502	15	D/I/K
	/503	15	J/M/N

## SUKI SWIMMER, LOSE WARE IN DER BOX

Auch den Suki Swimmer gibt es in allen Farben und Größen jetzt auch im praktischen Verkaufs-Karton für die Display-Wand oder die Lochwand. Natürlich kann der Karton auch mal als Zweit- oder Drittplatzierung auf dem Tresen Platz finden.



**NEU: JETZT LOSE IM PRAKTISCHEN KARTON**

## HOLO YOKO SHAD SB-GEPACKT

Die eingearbeitete Hologrammfolie blüzt verführerisch im Wasser. Kann mit Jig- oder Offsethaken oder als Drop Shot gefischt werden.



**MIT FISCHÖL**

### HOLO YOKO SHAD 7,5 CM

Art.-Nr.	Best.-Nr.	Länge cm	Farbe
137940	/001	7,5	A Gelb-Tiger
	/002	7,5	B Barsch
	/003	7,5	C Minnow
	/004	7,5	D Pink Lady
	/005	7,5	E Blue Artic
	/006	7,5	F Red Crispy

### HOLO YOKO SHAD 11,5 CM

Art.-Nr.	Best.-Nr.	Länge cm	Farbe
137930	/001	11,5	A Gelb-Tiger
	/002	11,5	B Barsch
	/003	11,5	C Minnow
	/004	11,5	D Pink Lady
	/005	11,5	E Blue Artic
	/006	11,5	F Red Crispy

### HOLO YOKO SHAD 15 CM

Art.-Nr.	Best.-Nr.	Länge cm	Farbe
137970	/001	15	A Gelb-Tiger
	/002	15	B Barsch
	/003	15	C Minnow
	/004	15	D Pink Lady
	/005	15	E Blue Artic
	/006	15	F Red Crispy



### HOLO YOKO SHAD, LOSE WARE IN DER BOX



**NEU: JETZT LOSE IM PRAKTISCHEN KARTON**

### HOLO YOKO SHAD SETS



**JETZT AUCH ALS GEMISCHTES SET**

Art.-Nr.	Best.-Nr.	Länge cm	Inhalt/Farben
137940	/100	7,5	1 37940: /001, /002, /003, /004 /005
137930	/100	11,5	1 37930: /001, /002, /003, /004 /005
137970	/100	15	1 37970: /002, /003, /005

### HIROSHI CRAB 6 UND 10 CM, SB-GEPACKT

Diese schwimmende Flußkrebbs-Imitation ist ein echter Abräumer auf Barsch und Zander. Er wird mit einem Bleikopf gefischt, wobei das Blei hinten(!) ist. Dadurch stehen die Scheren hochkant im Wasser, was seine natürliche Abwehrhaltung imitiert. Wird zupfend eingeholt. Kann auch als Drop Shot gefischt werden.



**SCHWIMMEND  
MIT FISCHÖL**



Art.-Nr.	Best.-Nr.	Länge cm		Farbe
137960	/001	6	A	Gold-Pepper
	/002	6	B	Red Claw
	/003	6	C	Black Jack

Art.-Nr.	Best.-Nr.	Länge cm		Farbe
137960	/101	10	A	Gold-Pepper
	/102	10	B	Red Claw
	/103	10	C	Black Jack

### HIROSHI CRAB, LOSE WARE IN DER BOX



Auch den Hiroshi Crab gibt es in allen Farben und Größen jetzt auch im praktischen Verkaufs-Karton für die Display-Wand oder die Lochwand. Natürlich kann der Karton auch mal als Zweit- oder Drittplatzierung auf dem Tresen Platz finden.

**NEU: JETZT LOSE IM PRAKTISCHEN KARTON**



Art.-Nr.	Best.-Nr.	Länge cm		Farbe
136330	/020	6	A	Gold-Pepper
	/021	6	B	Red Claw
	/022	6	C	Black Jack
	/120	10	A	Gold-Pepper
	/121	10	B	Red Claw
	/122	10	C	Black Jack

### HIROSHI CRAB SET, FARBLICH SORTIERT - 6 CM



**JETZT AUCH ALS GEMISCHTES SET**



Art.-Nr.	Best.-Nr.	Länge cm	Inhalt/Farben
137960	/100	6	1 37960: /001, /002, /003



# SHIRASU Soft Lures

WAGGLE SHAD, LOSE WARE IN DER BOX

**NEU: JETZT LOSE IM PRAKTISCHEN KARTON**



Die schlanke Form in Verbindung mit dem überdimensionierten Schaufelschwanz lassen den Waggle beim Einholen permanent flanken, ähnlich einem Wobbler. Dieser Lauf übt einen immensen Reiz auf alle Räuber aus und macht ihn unglaublich fängig! Jetzt erhältlich in der praktischen Verkaufs-Box in 14 attraktiven Farben und 5 Größen.

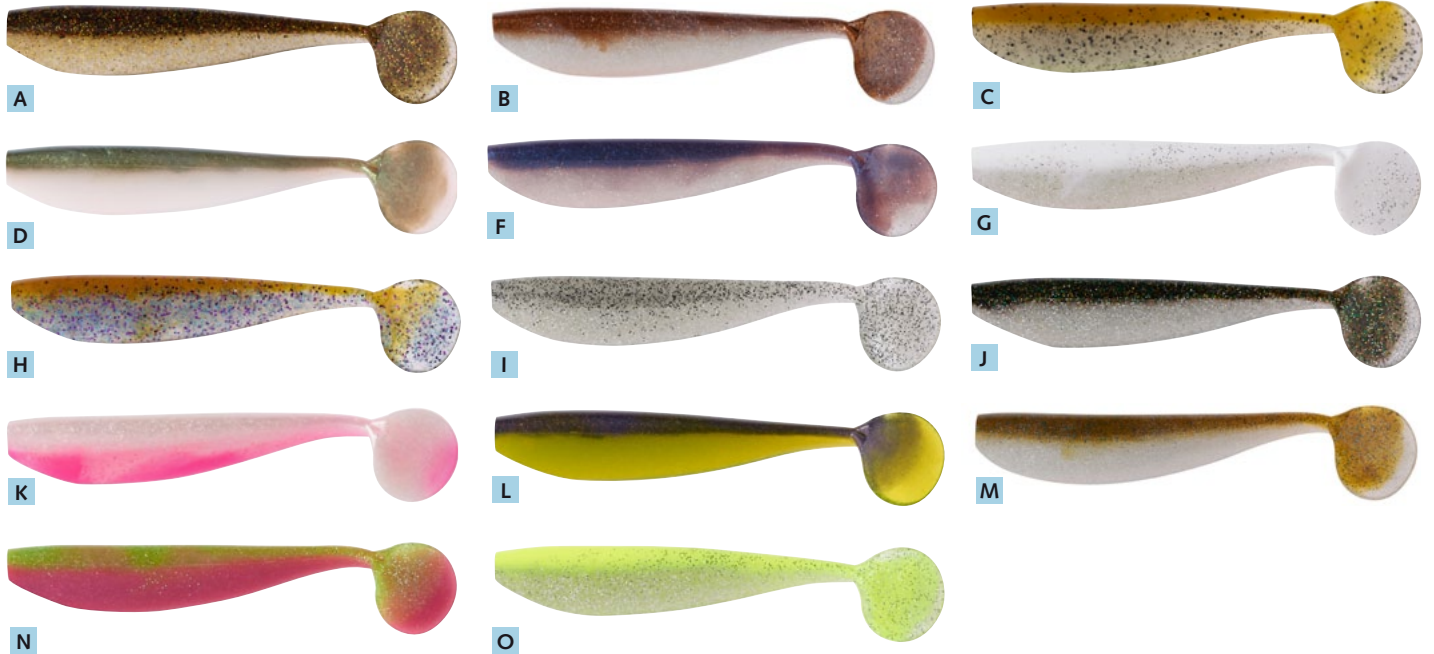

## WAGGLE SHAD 5 CM

Art.-Nr.	Best.-Nr.	Länge cm		Farbe
136360	/001	5	A	Akira
	/002	5	B	Hiroko
	/003	5	C	Kaito
	/004	5	D	Kenzo
	/006	5	F	Saburo
	/007	5	G	Yoshi
	/008	5	H	Hiroto
	/009	5	I	Funiko
	/010	5	J	Masaru
	/011	5	K	Osamu
	/012	5	L	Reika
	/013	5	M	Beniko
	/014	5	N	Teiko
	/015	5	O	Yumi

## WAGGLE SHAD 7,5 CM

Art.-Nr.	Best.-Nr.	Länge cm		Farbe
136360	/101	7,5	A	Akira
	/102	7,5	B	Hiroko
	/103	7,5	C	Kaito
	/104	7,5	D	Kenzo
	/106	7,5	F	Saburo
	/107	7,5	G	Yoshi
	/108	7,5	H	Hiroto
	/109	7,5	I	Funiko
	/110	7,5	J	Masaru
	/111	7,5	K	Osamu
	/112	7,5	L	Reika
	/113	7,5	M	Beniko
	/114	7,5	N	Teiko
	/115	7,5	O	Yumi

## WAGGLE SHAD 10 CM

Art.-Nr.	Best.-Nr.	Länge cm		Farbe
136360	/201	10	A	Akira
	/202	10	B	Hiroko
	/203	10	C	Kaito
	/204	10	D	Kenzo
	/206	10	F	Saburo
	/207	10	G	Yoshi
	/208	10	H	Hiroto
	/209	10	I	Funiko
	/210	10	J	Masaru
	/211	10	K	Osamu
	/212	10	L	Reika
	/213	10	M	Beniko
	/214	10	N	Teiko
	/215	10	O	Yumi

## WAGGLE SHAD 12,5 CM

Art.-Nr.	Best.-Nr.	Länge cm		Farbe
136360	/301	12,5	A	Akira
	/302	12,5	B	Hiroko
	/303	12,5	C	Kaito
	/304	12,5	D	Kenzo
	/306	12,5	F	Saburo
	/307	12,5	G	Yoshi
	/308	12,5	H	Hiroto
	/309	12,5	I	Funiko
	/310	12,5	J	Masaru
	/311	12,5	K	Osamu
	/312	12,5	L	Reika
	/313	12,5	M	Beniko
	/314	12,5	N	Teiko
	/315	12,5	O	Yumi

## WAGGLE SHAD 15 CM

Art.-Nr.	Best.-Nr.	Länge cm		Farbe
136360	/401	15	A	Akira
	/402	15	B	Hiroko
	/403	15	C	Kaito
	/404	15	D	Kenzo
	/406	15	F	Saburo
	/407	15	G	Yoshi
	/408	15	H	Hiroto
	/409	15	I	Funiko
	/410	15	J	Masaru
	/411	15	K	Osamu
	/412	15	L	Reika
	/413	15	M	Beniko
	/414	15	N	Teiko
	/415	15	O	Yumi



# SHIRASU Soft Lures

## SHIRASU GRUNDEL, LOSE WARE IN DER BOX

Grundeln sind mittlerweile in vielen Flüssen Beutefisch Nr.1 für Barsch und Zander. Mit den Shirasu Grundel Gummifischen haben wir die Natur verblüffend ähnlich kopiert! Sowohl im Aussehen als auch im Laufverhalten. Sie können zwischen 8 fängigen Farben sowie 2 Größen (8 und 12cm) wählen!



**NEU: JETZT LOSE IM PRAKTISCHEN KARTON**

Die Shirasu Grundeln gibt es in allen Farben und Größen jetzt im praktischen Verkaufskarton für die Display-Wand oder die Lochwand.

Natürlich kann der Karton auch mal als Zweit- oder Drittplatzierung auf dem Tresen Platz finden.



### SHIRASU GRUNDEL 8 / 10CM

Art.-Nr.	Best.-Nr.	Länge cm		Farbe
136370	/020	8	A	Braun gestreift
	/021	8	B	Zebra
	/022	8	C	Braun-helle Punkte
	/023	8	D	Blacky
	/024	8	E	Braun-Goldpunkte
	/025	8	F	Weiss-Perlmutter
	/026	8	G	Orange-Glitter
	/027	8	H	Oliv-Glitter
	/120	12	A	Braun gestreift
	/121	12	B	Zebra
	/122	12	C	Braun-helle Punkte
	/123	12	D	Blacky
	/124	12	E	Braun-Goldpunkte
	/125	12	F	Weiss-Perlmutter
	/126	12	G	Orange-Glitter
	/127	12	H	Oliv-Glitter

## YUMI VIPER

Eigentlich als Sandaal-Imitation für Meeresräuber entworfen, ist der Yumi Viper auch im Süßwasser echt bissig.



Art.-Nr.	Best.-Nr.	Länge cm		Gew. g
137950	/012	12	A	15
	/015	15	A	21
	/020	20	A	40
137950	/112	12	B	15
	/115	15	B	21
	/120	20	B	40

## GOTO EEL

Äußerst realistische Imitation eines Aals, super fängig auf alle Räuber. Kann mit Jighead und Angsthaken oder mit mittig angeködertem Einzelhaken gefischt werden.



Art.-Nr.	Best.-Nr.	Länge cm	Gewicht g
136510	/200	18	8
	/201	27	16

# SHIRASU Soft Lures

## HARUTO SNAKE, SB-GEPACKT

Twister mit innovativem, extra langem «Korkenzieher»-Schwanz für einen perfekten Lauf, auch bei langsamer Führung.

**MIT FISCHÖL**



### HARUTO SNAKE 6 CM

Art.-Nr.	Best.-Nr.	Länge cm		Farbe
137900	/001	6	A	Yumi
	/002	6	B	Akira
	/003	6	C	Funiko
	/004	6	D	Masaru
	/005	6	E	Osamu
	/006	6	F	Yoshi
	/007	6	G	Hiroto
	/008	6	H	Reika
	/009	6	I	Beniko
	/010	6	J	Teiko
	/011	6	K	Naoki
	/012	6	L	Kaito

### HARUTO SNAKE 8 CM

Art.-Nr.	Best.-Nr.	Länge cm		Farbe
137910	/001	8	A	Yumi
	/002	8	B	Akira
	/003	8	C	Funiko
	/004	8	D	Masaru
	/005	8	E	Osamu
	/006	8	F	Yoshi
	/007	8	G	Hiroto
	/008	8	H	Reika
	/009	8	I	Beniko
	/010	8	J	Teiko
	/011	8	K	Naoki
	/012	8	L	Kaito

### HARUTO SNAKE 10 CM

Art.-Nr.	Best.-Nr.	Länge cm		Farbe
137920	/001	10	A	Yumi
	/002	10	B	Akira
	/003	10	C	Funiko
	/004	10	D	Masaru
	/005	10	E	Osamu
	/006	10	F	Yoshi
	/007	10	G	Hiroto
	/008	10	H	Reika
	/009	10	I	Beniko
	/010	10	J	Teiko
	/011	10	K	Naoki
	/012	10	L	Kaito

## HARUTO SNAKE, LOSE WARE IN DER BOX

Auch den Haruto Snake gibt es in allen Farben und Größen jetzt auch im praktischen Verkaufskarton für die Display-Wand oder die Lochwand. Natürlich kann der Karton auch mal als Zweit- oder Drittplatzierung auf dem Tresen Platz finden.

**NEU: JETZT LOSE IM PRAKTISCHEN KARTON**



### HARUTO SNAKE 6 CM

Art.-Nr.	Best.-Nr.	Länge cm		Farbe
136340	/001	6	B	Akira
	/003	6	L	Kaito
	/005	6	K	Naoki
	/007	6	F	Yoshi
	/008	6	G	Hiroto
	/009	6	C	Funiko
	/010	6	D	Masaru
	/011	6	E	Osamu
	/012	6	H	Reika
	/013	6	I	Beniko
	/014	6	J	Teiko
	/015	6	A	Yumi

### HARUTO SNAKE 8 CM

Art.-Nr.	Best.-Nr.	Länge cm		Farbe
136340	/101	8	B	Akira
	/103	8	L	Kaito
	/105	8	K	Naoki
	/107	8	F	Yoshi
	/108	8	G	Hiroto
	/109	8	C	Funiko
	/110	8	D	Masaru
	/111	8	E	Osamu
	/112	8	H	Reika
	/113	8	I	Beniko
	/114	8	J	Teiko
	/115	8	A	Yumi

### HARUTO SNAKE 10 CM

Art.-Nr.	Best.-Nr.	Länge cm		Farbe
136340	/201	10	B	Akira
	/203	10	L	Kaito
	/205	10	K	Naoki
	/207	10	F	Yoshi
	/208	10	G	Hiroto
	/209	10	C	Funiko
	/210	10	D	Masaru
	/211	10	E	Osamu
	/212	10	H	Reika
	/213	10	I	Beniko
	/214	10	J	Teiko
	/215	10	A	Yumi



# SHIRASU Soft Lures

## GIANT SHAD, LOSE WARE

Klassische Shadform mit großer Schaufel (Paddle). Ideal auf große Räuber in Süß- und Salzwasser.

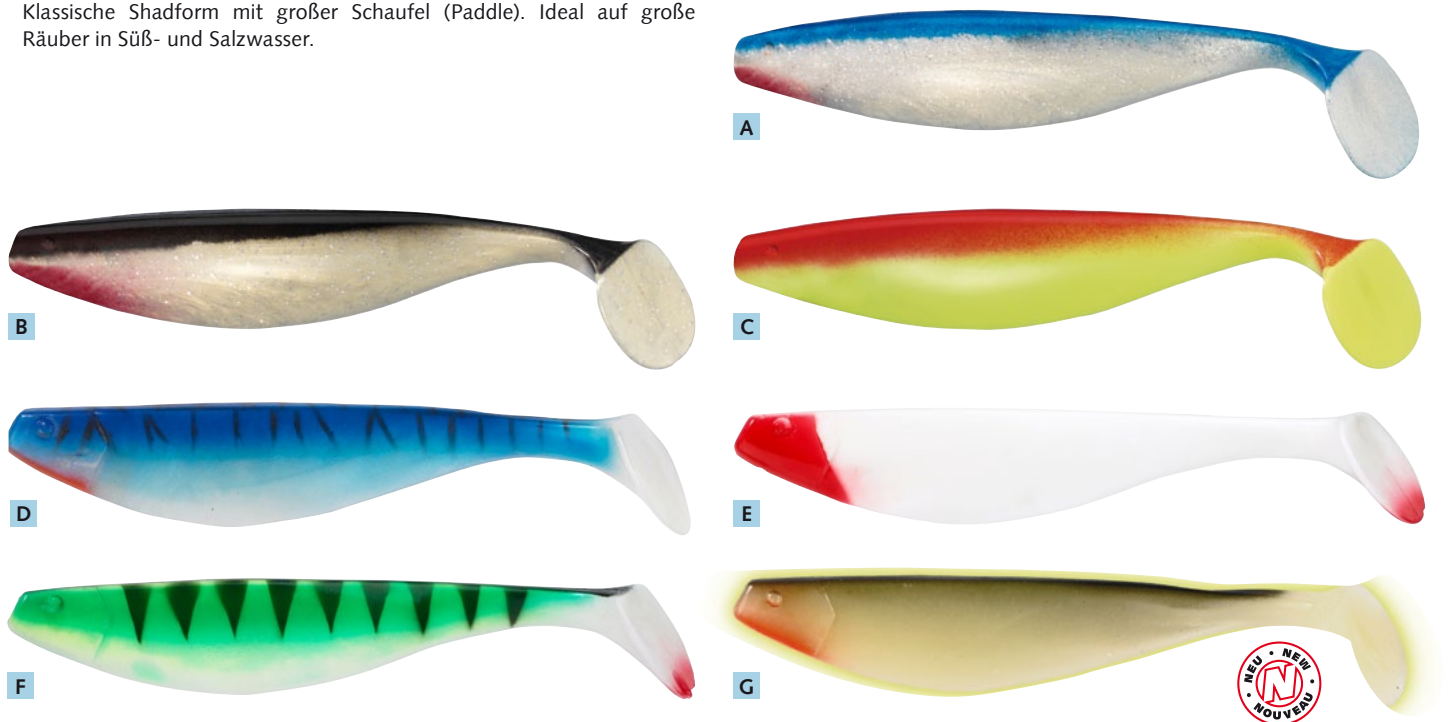

Farbe		A	B	C	D	E	F	G
Art.-Nr.	Länge cm	Blau Silber Best.-Nr.	Schwarz Silber Best.-Nr.	Orange-Gelb Best.-Nr.	Makrele Best.-Nr.	Weiss-Rot Best.-Nr.	Barsch Best.-Nr.	Luminous Best.-Nr.
137100	16	/016	/116	/216	/316	/416	/516	/616
	20	/020	/120	/220	/320	/420	/520	/620
	24	/024	/124	/224	/324	/424	/524	/624

## MINI TWISTER, LOSE WARE

Durch die ausgeklügelte Schwanzform spielt der Twister trotz seiner kleinen Größe perfekt.



### TWISTER, WEISS

Art.-Nr.	Best.-Nr.	Länge cm	Farbe
137060	/003	3	weiss



### TWISTER, GELB

Art.-Nr.	Best.-Nr.	Länge cm	Farbe
137060	/103	3	gelb



### TWISTER, ROT

Art.-Nr.	Best.-Nr.	Länge cm	Farbe
137060	/203	3	rot



### TWISTER, SCHWARZ

Art.-Nr.	Best.-Nr.	Länge cm	Farbe
137060	/303	3	schwarz



### TWISTER, CHARTREUSE

Art.-Nr.	Best.-Nr.	Länge cm	Farbe
137060	/403	3	chartreuse



### TWISTER, BRAUN

Art.-Nr.	Best.-Nr.	Länge cm	Farbe
137060	/503	3	Braun-Glitter



### TWISTER, PINK

Art.-Nr.	Best.-Nr.	Länge cm	Farbe
137060	/603	3	pink

# Shirasu Zubehör / Jig Heads

## SHIRASU JIG HEADS

# SHIRASU

浅き夢見し酔ひもせず

**Mustad**  
Hooks

### SHIRASU Jig Heads

Hochqualitative Jigheads mit superscharfen Lazer Point **MUSTAD**-Haken, genau passend zu den meisten Shirasu Gummiködern.

Die spezielle Aufhängung hält den Köder schonend und sicher.

Alle Jigheads SB gepackt im Blister.

**ZUSÄTZLICHE GEWICHTE**

## SHIRASU JIG HEADS, RUND



Art.-Nr.	Best.-Nr.	Haken-größe	Gewicht in g	Inhalt
137550	/003	1	3	5
	/005	1	5	5
	/007	1	7,5	5
	/010	1	10	5
137560	/005	1/0	5	5
	/010	1/0	10	4
	/015	1/0	15	3
137570	/010	3/0	10	5
	/015	3/0	15	4
	/020	3/0	20	3
	/025	3/0	25	3
137580	/010	5/0	10	5
	/015	5/0	15	4
	/020	5/0	20	3
NEU	/025	5/0	25	3
NEU	/030	5/0	30	3
NEU	/035	5/0	35	3
NEU	/040	5/0	40	3
NEU	/020	7/0	20	3
NEU	/030	7/0	30	3
137590	/040	7/0	40	3
NEU	/050	7/0	50	3
NEU	/060	7/0	60	2
NEU	/050	9/0	50	3
137600	/070	9/0	70	2
NEU	/090	9/0	90	2

## SHIRASU JIG HEADS, STAND-UP



Art.-Nr.	Best.-Nr.	Haken-größe	Gewicht in g	Inhalt
137570	/110	3/0	10	5
	/115	3/0	15	4
	/120	3/0	20	3
137580	/110	5/0	10	5
	/120	5/0	20	3
	/125	5/0	25	3

## DOPPEL STINGER RIG

Angsthakensystem mit 2 Drillingen für optimale Bissausbeute.

Wahlweise aus 7x7 Edelstahl mit 9 kg Tragkraft, oder Fluorocarbon Hardmono mit 11kg Tragkraft.



### DOPPEL STINGER RIG 7 X 7 EDELSTAHL

Art.-Nr.	Best.-Nr.	Länge cm	Haken-größe	Für Köderlänge
166140	/204	7,5	4	bis 15 cm
	/206	5,5	6	bis 10 cm
	/208	3,5	8	bis 6 cm

### FLUOROCARBON-HARDMONO

Art.-Nr.	Best.-Nr.	Länge cm	Haken-größe	Für Köderlänge
166150	/204	7,5	4	bis 15 cm
	/206	5,5	6	bis 10 cm
	/208	3,5	8	bis 6 cm

## SHIRASU ZUBEHÖR



### TITANIUM VORFÄCHER

72 Kunstködervorfächer aus Titanium mit einer Tragkraft von 9kg. Völlig knitter- und verwindungsfrei. Die Wicklungen sind mit Epoxy-Lack versiegelt. Inhalt: je 24 Stück in 20cm, 30cm und 40cm. Tragkraft: alle 9kg.

Art.-Nr.	Best.-Nr.
145800	/072



### ERSATZVORFÄCHER FÜR KARTE, 24 STÜCK

24 Kunstködervorfächer aus Titanium. Völlig knitter- und verwindungsfrei.

Die Wicklungen sind mit Epoxy-Lack versiegelt. Inhalt: je 24 Stück.

Art.-Nr.	Best.-Nr.	Tragkraft kg	Länge cm
145800	/020	6	20
	/030	9	30
	/040	13	40



### GLAS-RASSELN

Die Glasrassel ist mit Stahlkugeln gefüllt und erzeugt im Wasser verführerische Geräusche. Wird einfach in den Shad gesteckt.

Art.-Nr.	Best.-Nr.	Größe mm
166170	/200	5 x 25,5
	/300	5 x 16,5

# Colonel Bonito

COLONEL BONITO

# Original<sup>®</sup> Colonel

## Colonel Bonito

Die großen Epoxyaugen, das lebhaftes Spiel und die klasse Farben machen sie äußerst fängig.

**NEUE FARBEN UND  
GEWICHTE: 15/20/30G**



### RED HEAD

Art.-Nr.	Best.-Nr.	Gew. g	Länge cm
NEU 137830 NEU	/508	12	8
	/510	20	10
	/511	15	10
	/512	20	12
	/514	40	14
NEU	/515	30	14



### FORELLE

Art.-Nr.	Best.-Nr.	Gew. g	Länge cm
NEU 137830 NEU	/008	12	8
	/010	20	10
	/011	15	10
	/012	20	12
	/014	40	14
NEU	/015	30	14



### BARSCH

Art.-Nr.	Best.-Nr.	Gew. g	Länge cm
NEU 137830 NEU	/108	12	8
	/110	20	10
	/111	15	10
	/112	20	12
	/114	40	14
NEU	/115	30	14



### WEISSFISCH

Art.-Nr.	Best.-Nr.	Gew. g	Länge cm
NEU 137830 NEU	/208	12	8
	/210	20	10
	/211	15	10
	/212	20	12
	/214	40	14
NEU	/215	30	14



### GRÜNDLING

Art.-Nr.	Best.-Nr.	Gew. g	Länge cm
NEU 137830 NEU	/308	12	8
	/310	20	10
	/311	15	10
	/312	20	12
	/314	40	14
NEU	/315	30	14



### FIRESHARK

Art.-Nr.	Best.-Nr.	Gew. g	Länge cm
NEU 137830 NEU	/408	12	8
	/410	20	10
	/411	15	10
	/412	20	12
	/414	40	14
NEU	/415	30	14



### MOTOROIL-KAULBARSCH

Art.-Nr.	Best.-Nr.	Gew. g	Länge cm
137830	/608	12	8
	/610	20	10
	/611	15	10
	/612	20	12
	/614	40	14
	/615	30	14



### UKELEI

Art.-Nr.	Best.-Nr.	Gew. g	Länge cm
137830	/708	12	8
	/710	20	10
	/711	15	10
	/712	20	12
	/714	40	14
	/715	30	14



### PINKY

Art.-Nr.	Best.-Nr.	Gew. g	Länge cm
137830	/808	12	8
	/810	20	10
	/811	15	10
	/812	20	12
	/814	40	14
	/815	30	14





# Shirasu Wobbler

# SHIRASU

浅き夢見し酔ひもせず



Mustad  
Hooks



## Kunstköder der Superlative

Unsere Shirasu Wobbler gehören sicherlich zu den erfolgreichsten und fängigsten Wobblern am Markt.

Aber in einer Zeit, in der es stetig Innovationen und Verbesserungen gibt, müssen auch etablierte Kunstköderserien von Zeit zu Zeit „überholt“ werden. Deshalb stehen wir permanent mit unseren japanischen und europäischen Raubfischexperten in Kontakt, die uns genau sagen, was einen fängigen Wobbler auszeichnet und so den Unterschied macht.

So wird bei der neuen Generation der Shirasu Wobbler eine spezielle

Reflexfolie eingesetzt, die das Glitzern von Schuppen verblüffend imitiert.

Auch die Farbpalette wurde komplett überarbeitet.

Neu ist die **Shirasu Holo Serie**, deren Wobbler innenliegende Hologrammfolien haben, die äußerst intensive, fängige Lichtreflexe verursachen.

Alle Wobbler sind mit nadscharfen Mustad- oder VMC-Haken sowie innenliegenden Stahlkugeln ausgestattet (Ausnahme Baby Minnow).



BARSCH



WEISSFISCH  
SCHWARZ



WEISSFISCH  
BLAU



HECHT



RENKE

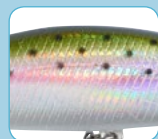

REGENBOGEN-  
FORELLE



FIRESHARK

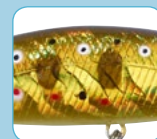

BACHFORELLE



### STALKER SU

Der Stalker ist ein Suspender und schwebt perfekt im Wasser. Zwar kann er auch ganz normal geführt werden, aber seine wahren Killerqualitäten zeigt er beim »Twitchen«. Dabei bricht der Stalker seitlich aus und macht wahre Purzelbäume, ganz wie ein verletzter, in Panik verfallener Beutefisch. Anschließend lassen sie ihn kurz bewegungslos schweben, oftmals kommt jetzt die Attacke. Diese Technik ist besonders dann erfolgreich, wenn es beim normalen Wobblern Nachläufer gibt.

**Typ: Suspender (schwebend), Tauchtiefe: 5cm: 0,7m; 7cm: 1,0m.**

**Erhältlich in 5cm/3gr. sowie 7cm/8gr. in allen Farben.**



### STALKER SU-DR

Wenn die Räuber mal tiefer stehen, kommt dieser Wobbler zum Einsatz. Er verfügt über die gleichen Eigenschaften wie der Stalker 70 SU, aber aufgrund seiner langen Tauchschaufel arbeitet er in tieferen Regionen. Er lässt sich normal führen oder zum Twitchen verwenden.

**Typ: tieflaufender Suspender, Tauchtiefe: 9cm: 2,50 m.**

**Erhältlich in 9cm/10gr. in allen Farben.**



**9 CM: SINKEND  
14/19 CM: SUSPENDING**



### KILL BILL 90 SI / 140 SU / 190 SU

Ein sehr beweglicher 3-teiliger Wobbler. Beim normalen Einholen zeigt er ein gleichmäßiges Laufverhalten, beim Jerken bricht er hektisch seitlich aus und imitiert einen verletzten Fisch. Da er suspending ist lassen Sie ihn nach jedem Twitch kurz schweben - absolut tödlich!

**Tauchtiefe: 9cm: 1m, 14cm: 1,3m, 19cm, 1,5m.**

**Modell 9cm: sinkend, Modelle 14 und 19cm: suspending.**

**Erhältlich in 9cm/10gr.; 14cm/23r. sowie 19cm/52gr. in allen Farben.**



Längenangabe = Länge des Körpers ohne Tauchschaufel und Haken.



#### CREATURE 140 SI

Das Geheimnis seiner überragenden Fängigkeit liegt an dem Verbindungssystem der einzelnen Glieder. Sie sind nicht durch Metallstreben verbunden sondern durch ein flexibles ABS Material, wodurch der Wobbler einen unglaublich realistischen Lauf erhält. **Geheimtipp auf große Hechte! Typ: sinkend.**  
Erhältlich in 14cm/40gr. in allen Farben.



#### HYDRO POP 50 SF/70 FL

Einfach unbeschreiblich, wie der Hydro Pop bei kleinen Schlägen mit der Rute laute Splashes und wahre Wasserfontänen verursacht und dabei auch noch seitlich ausbricht. Dieser Provokation können sich auch misstrauische Räuber nur schwer entziehen. **Typ: Oberflächenköder.**  
Erhältlich in 5cm/4gr. sowie 7cm/5gr. in den Farben Barsch, Weißfisch schwarz und Fireshark.



#### BABY MINNOW 50 SU

Ein vorzüglicher Köder für Forelle, Barsch und Döbel. Das Baby ist suspending (schwerelos) und lässt sich twitchen, jerken oder ganz normal führen. Seine Stärken spielt er ganz klar beim Twitchen aus. Toll, wie er ausbricht und seine Flanken zeigt. **Typ: Suspender (schwebend), Tauchtiefe: bis 0,5 m.**  
Erhältlich in 5cm/2,5gr. in allen Farben.



#### SUDDEN DEATH 100 SU

Der Sudden Death ist ein echter Provokateur und reizt auch nicht aktive Raubfische zu einer Attacke... vorausgesetzt man hat die richtige Technik drauf! Dieser Suspender sollte getwitched werden, dann ein kurzer Einholstopp und weiter getwitched werden.  
**Typ: Suspender (schwebend), Tauchtiefe: 1,3 m.**  
Erhältlich in 10cm/17gr. in allen Farben.



#### BLOODY FROG 60 FL

Tolles Frosch-Imitat, in Lauf und Optik! Der Bloody Frog läuft knapp unter der Oberfläche. Nach der Laichzeit, wenn die Hechte noch im Flachen stehen, ist er eine echte Bank! Ebenso ganzjährig überall dort wo Frösche auf dem Speiseplan stehen.  
**Typ: schwimmend, Tauchtiefe: 0,4 m**

Art.-Nr.	Best.-Nr.	Länge cm	Gewicht g		Dekor
135190	/106	6	10	A	Schwarz
	/206	6	10	B	Grün-Gelb
	/306	6	10	C	Braun-Gelb
	/406	6	10	D	Natur

# Shirasu Wobbler



## CRAZY CRAWLER 50 SI

Ihr Gewässer ist überfischt? Die Raubfische kennen alle Wobbler schon mit Artikelnummer? Dann testen Sie mal den Crazy Crawler! Diesen kleinen Flusskrebs haben besonders feiste Barsche und Zander zum Fressen gern. Aber auch große Forellen wissen ihn zu schätzen. Beim Einziehen wobbelt er und spielt dabei verführerisch mit seinen Scheren. Er lässt sich sowohl gleichmäßig einholen als auch twitchen! Klasse Video unter [www.balzer.de](http://www.balzer.de).  
**Typ: sinkend.**

Art.-Nr.	Best.-Nr.	Länge cm	Gewicht g		Dekor
135740	/005	5	8,5	A	Rot
	/105	5	8,5	B	Natur
	/205	5	8,5	C	UV-schwarz-gelb
	/305	5	8,5	D	Gelb



## CRAZY CRAWLER MAGIC ARMS 50 / 70 SI

Die Weiterentwicklung unseres legendären Crazy Crawlers. Der Clou sind die Scheren aus auftreibendem Material!

Bei Einholstopps stehen die Scheren aufrecht und kopieren in absolut realistischer Weise das Abwehrverhalten eines Flusskrebsses. Da der Wobbler sinkend ist, steht er bei Stopps am Grund und die Scheren taumeln verführerisch in der Luft. Wir empfehlen den Wobbler zu twitchen mit Einholstopps. Gerade während der Stopps kommen oftmals sehr aggressive Attacken. Erhältlich in 2 Größen!

**Typ: sinkend.**

Art.-Nr.	Best.-Nr.	Länge cm	Gewicht g		Dekor
135740	/405	5	8,5	E	Rot
	/505	5	8,5	F	Natur
	/605	5	8,5	G	UV-schwarz-gelb
	/705	5	8,5	H	Gelb

Art.-Nr.	Best.-Nr.	Länge cm	Gewicht g		Dekor
135740	/407	7	12	E	Rot
	/507	7	12	F	Natur
	/607	7	12	G	UV-schwarz-gelb
	/707	7	12	H	Gelb



## POP FROG 70 FL

In den flacheren Uferzonen von Gewässern mit Froschpopulation fängt dieser Popper ganz hervorragend. Die extrem konkave Wölbung lässt den Pop Frog so richtig ploppen und spritzen. Die Gummibeine erzeugen beim »poppert« die für den Frosch so typischen Schwimmbewegungen. Wird mit Ersatzbeinen geliefert.

**Typ: Oberflächenköder.**

Art.-Nr.	Best.-Nr.	Länge cm		Gewicht g
135200	/007	7	A	12
	/107	7	B	12
	/207	7	C	12

Längenangabe = Länge des Körpers ohne Tauchschaufel und Haken.



# Shirasu Holo Wobbler

# SHIRASU HOLO



Die neuen Shirasu Holo Wobbler besitzen eine innenliegende Reflexfolie, die das Glitzern eines Schuppenkleides sehr genau imitiert und gerade an überfischten Gewässern oder kniffligen Tagen seine Stärke ausspielt.



Weißfisch Blau    Weißfisch Schwarz    Barsch    Bachforelle    Regenbg. Forelle    Fireshark    Schleie

## HOLO MINNOW 70 / 100 / 130 FL

Sehr fängiger schwimmender Wobbler, dessen ruhiger, natürlicher Lauf eine magische Wirkung auf alle Räuber hat. Der 7cm Minnow hat sich topp auf Barsch bewährt, die beiden anderen Größen sind echte Abräumer auf Zander und Hecht. Er kann sowohl gleichmäßig eingeholt, als auch getwitched werden.

**Typ: schwimmend. Tauchtiefe: 7cm: 0,5m; 10cm: 1,3m; 12cm, 1,4m.**

Art.-Nr.	Best.-Nr.	Länge cm	Gewicht g	Dekor
135420	/007	7	5	Weißfisch blau
	/107	7	5	Weißfisch schwarz
	/207	7	5	Barsch
	/307	7	5	Bachforelle
	/407	7	5	Regenbogenforelle
	/507	7	5	Fireshark
	/607	7	5	Schleie
135420	/010	10	14	Weißfisch blau
	/110	10	14	Weißfisch schwarz
	/210	10	14	Barsch
	/310	10	14	Bachforelle
	/410	10	14	Regenbogenforelle
	/510	10	14	Fireshark
	/610	10	14	Schleie
135420	/012	12	29	Weißfisch blau
	/112	12	29	Weißfisch schwarz
	/212	12	29	Barsch
	/312	12	29	Bachforelle
	/412	12	29	Regenbogenforelle
	/512	12	29	Fireshark
	/612	12	29	Schleie



## HOLO CRANK 70 DR

Ein reinrassiger Tiefläufer, der unter Wasser so richtig Radau macht! Er macht starke hektische Bewegungen, wodurch die Hologrammfolie einen flankenden Fisch imitiert. Die Stahlrasseln sorgen zusätzlich für starken akustischen Reiz. Topp auf tiefstehende Hechte und Zander. Auch ideal zum Schleppen! **Typ: Tiefläufer. Tauchtiefe: 3,5-6m.**

Art.-Nr.	Best.-Nr.	Länge cm	Gewicht g	Dekor
135410	/007	7	20	Weißfisch blau
	/107	7	20	Weißfisch schwarz
	/207	7	20	Barsch
	/307	7	20	Bachforelle
	/407	7	20	Regenbogenforelle
	/507	7	20	Fireshark
	/607	7	20	Schleie

## HOLO POPPER FL

An der Oberfläche spielt die Hologrammfolie ihre Stärke natürlich besonders gut aus, bedingt durch den direkten Lichteinfall. Wenn er mit kleinen Schlägen gejerkt wird bricht er seitlich aus, macht kleine Wassersplashes sowie ploppende Geräusche und imitiert so beeindruckend einen panisch fliehenden Kleinfisch. **Typ: Oberflächenköder.**

Art.-Nr.	Best.-Nr.	Länge cm	Gewicht g	Dekor
135430	/007	7	10	Weißfisch blau
	/507	7	10	Fireshark
	/607	7	10	Schleie



# MK Adventure Wobbler



by  
Matze  
Koch



## Matze Koch's Erfolgswobbler jetzt exklusiv bei Balzer

Eigentlich hatte Matze Koch nur vor, einen langersehnten Lieblingswobbler nach eigenen Vorstellungen zu entwerfen. Ein absoluter Großhechtfänger, wie er ihn schon in vielen seiner Filme erfolgreich ein-

gesetzt hat. Ein Wobbler, der auch dann fängt, wenn die Fische gar keinen Hunger haben, indem er nämlich das Revierverhalten der Hechte anspricht, ein Schlüsselreiz der oft unterschätzt wird.

Matze ist jedoch Allrounder und so wurde in einem Atemzug aus dem einzelnen Wobblerwunsch eine ganze Serie, die Barsche, Zander und Hechte gleichermaßen anspricht. Selbst für Rapfen und Döbel sind passende Modelle dabei und auch Forellenangler kommen nicht zu kurz. Nach vielen Tests am Wasser hat Matze die fängigsten Modelle und Dekore für Sie zusammengestellt.

Alle Wobbler sind mit nadelscharfen VMC Haken ausgestattet, die Streamerhaken sind von Mustad.



## EIN WORT ZUR TAUCHTIEFE:

Bitte beachten Sie, dass sich die Tauchtiefe niemals exakt angeben lässt, da sie von vielen Faktoren wie Einholtempo, Schnurstärke und der Entfernung des Köders abhängt.

Der twitchende Angler zum Beispiel lässt den Köder immer wieder auf-treiben und kann daher etwas tiefer laufende Modelle wählen. Dünne Schnüre dagegen lassen den Köder tiefer abtauchen. Je weiter der Köder ausgeworfen und je schneller er geführt wird, desto tiefer läuft er.

Ihr Ziel sollte es beim Zielfisch Hecht sein, über den Köpfen der Räuber zu fischen. Beim Zander muss der Köder weiter runter und darf hin und wieder gerne den Grund touchieren.

Nach diesen Kriterien und Matze's Motto "Flexibel sein ist alles!" sollten Sie ihre Wahl treffen.

### MK "RÄUBERHAPPEN"

Der stark ausschlagende Allroundköder spricht die Großen unter den Räubern an. Starke Barsche, Zander, die in der Dämmerung in Flachzonen auf Raubzug gehen und natürlich Hechte, die hochrückigere Beute gerne attackieren, gehen an die Drillinge dieses Modells.

Erhältlich in vierfacher Ausführung, alle am Naturdesign Barsch und Weißfisch orientiert. Je eines für klare Gewässer in der natürlichen Ausführung, und je ein etwas grelleres Naturmuster für die trübe Umgebung und dunkles Wetter. Auch bei den Räuberhappen bringt der Streamerschwanz den entscheidenden Zusatzreiz!

Typ: schwimmend

Lauftiefen:

7cm Modell: 1 - 1,5m

9cm Modell: 1,5 - 2m

11cm Modell: 2 - 2,5m



#### BARSCH NATUR

Art.-Nr.	Best.-Nr.	Länge cm	Gewicht g
134020	/007	7	5
	/009	9	14
	/011	11	18



#### ROTAUGE

Art.-Nr.	Best.-Nr.	Länge cm	Gewicht g
134020	/107	7	5
	/109	9	14
	/111	11	18



#### BARSCH, SIGNAL

Art.-Nr.	Best.-Nr.	Länge cm	Gewicht g
134020	/207	7	5
	/209	9	14
	/211	11	18



#### BRASSE

Art.-Nr.	Best.-Nr.	Länge cm	Gewicht g
134020	/307	7	5
	/309	9	14
	/311	11	18

# MK Adventure Wobbler

## MK ADVENTURE "FLACHKLOPPER"



Die kugelige Bauchform für's Flachwasser. Die vielen kleinen Rasseln machen viel Radau ohne dabei zu aggressiv zu werden. Die bauchige Form verstärkt mir ihrer starken Wasserverdrängung das Gefühl für den Hecht, es mit einer großen Beute zu tun zu haben.

**Geheimtipp:** Super, wenn die Zander ins Flachwasser kommen.

**Typ:** schwimmend

**Tauchtiefen:** 7 cm: 0,6 m, 9cm: bis 1m



### BARSCH NATUR

Schwimmend. Art.-Nr. 134110/  
Erhältlich in: 7, 9g



### BARSCH SIGNAL

Schwimmend. Art.-Nr. 134110/  
Erhältlich in: 7, 9g



### VAMPIR

Schwimmend. Art.-Nr. 134110/  
Erhältlich in: 7, 9g



### WEISSFISCH

Schwimmend. Art.-Nr. 134110/  
Erhältlich in: 7, 9g



### STREICHHOLZ

Schwimmend. Art.-Nr. 134110/  
Erhältlich in: 7, 9g

## MATZE'S "MONSTERBARSCH"



Wie bei allen MK Wobblern mit Streamer kauft man zwei Laufeigenschaften zu einem Preis. Der Streamer nämlich verleiht dem Köder einen seidenweichen und schlängelnden Lauf. Tauscht man den Streamer gegen einen gewöhnlichen Drilling aus, verändert sich der Lauf komplett und der Wobbler läuft zackig und aggressiv wie ein marschierender Soldat.

**Tauchtiefe: schwimmend:**  
3-5 cm: 0,5-1 m  
7-11 cm: 1-3 m  
>14 cm: 2,5-4 m

**Tieffläuer**  
5cm: 1,5-2,5 m  
9cm: 2,5-5 m  
14cm: 5-10 m



### MONSTERBARSCH ORIGINAL

Schwimmend. Art.-Nr. 134100/  
Erhältlich in: 3, 4, 5, 7, 9, 11, 14, 18g



### MONSTERBARSCH SIGNAL

Schwimmend. Art.-Nr. 134100/  
Erhältlich in: 3, 4, 5, 7, 9, 11, 14, 18g



### MONSTERBARSCH NATUR

Schwimmend. Art.-Nr. 134100/  
Erhältlich in: 3, 4, 5, 7, 9, 11, 14, 18g



### MONSTERBARSCH ORIGINAL TIEFLÄUFER

Schwimmend, Tieffläuer. Art.-Nr. 134090/  
Erhältlich in: 5, 9, 14g



### MONSTERBARSCH SIGNAL - TIEFLÄUFER

Schwimmend, Tieffläuer. Art.-Nr. 134090/  
Erhältlich in: 5, 9, 14g



### MONSTERBARSCH NATUR - TIEFLÄUFER

Schwimmend, Tieffläuer. Art.-Nr. 134090/  
Erhältlich in: 5, 9, 14g

## MK "FLATTERMANN"

Das Spinnerlatt dreht sich um einen spitz zulaufenden Wobblerkörper. So wird dem Räuber nicht nur die Druckwelle des Blattes präsentiert, sondern auch ein farblich perfekt abgestimmter Körper, samt gut sichtbarem Auge. Körper und Spinner reizen so als harmonisches Ganzes.

**Typ:** sinkend



### BARSCH NATUR

Art.-Nr.	Best.-Nr.	Länge cm	Gewicht g
134070	/004	7	8
	/504	7	12



### BARSCH SIGNAL

Art.-Nr.	Best.-Nr.	Länge cm	Gewicht g
134070	/104	7	8
	/604	7	12



### WEISSFISCH

Art.-Nr.	Best.-Nr.	Länge cm	Gewicht g
134070	/204	7	8
	/704	7	12

Längenangabe = Länge des Körpers ohne Tauchschaufel und Haken.



# MK Adventure Wobbler

## MK ADVENTURE HECHT



**MK "GROSSHECHT-SCHLANGE"**

In weit ausholenden, schlangenartigen Bewegungen hebt er sich von allem anderen ab, was durch ihre Gewässer gekurbelt wird. Allzu hektische Bewegungen schrecken Großhechte ab, sie haben schon zu viel gesehen. Die ungewöhnlich kurvenartige Präsentation treibt jeden Hecht in den Wahnsinn. Und wenn es dann doch mal zackiger sein soll, genügt es den Streamerschwanz gegen einen Drilling zu tauschen, und schon sind die Ausschläge hart und flankend.

Typ: schwimmend

Art.-Nr. 1 34000/:

erhältlich in 7cm/6g; 10cm/13g; 13cm/26g und 16cm/50g.

Lauftiefe: 7cm: 1,00-1,20m, 10cm: 1,40-1,60m, 13-16cm: 1,50- 2,00m.

Auch als Tiefläufer erhältlich:

Art.-Nr. 1 34000/: erhältlich in 10cm/15g; 13cm/27g und 16cm/47g.

Typ: schwimmend, Lauftiefe 10 und 13cm: 1-3m; 16cm: 2,5-4m.



**MK "HECHTALARM", 2-TEILIG**

**NEU: 10+16 CM**

Wo keine Riesenwurfdistanzen erforderlich sind, hat er sein Einsatzgebiet, sowohl an Flüssen als auch Seen. Die Bewegung ist im hinteren Wobblerteil besonders agil. Das versetzt die Rasselkugeln in ein besonders aggressives Rappeln. Der Wobbler lässt sich auch aufreizend langsam führen und daher auch gut schleppen.

Typ: schwimmend, Lauftiefe: 2-2,5m

Art.-Nr. 1 34010/: erhältlich in 10cm/10g; 13cm/21g und 16cm/45g.

## MK "TIEFKLOPPER"

Ein extremer Tiefläufer für Seen und zum Schleppfischen, der es bis auf 4 Meter Tiefe bringt. Fast senkrecht, wie ein Fisch auf der Futtersuche, tickt die Schaufel auf den Grund.

Typ: Tiefläufer, schwimmend

Lauftiefe: 2,50 - 4,00m.



**VAMPIR**

Art.-Nr. 134030/: erhältlich in 7cm/15.



**BARSCH NATUR**

Art.-Nr. 134030/: erhältlich in 7cm/15.



**WEISSFISCH**

Art.-Nr. 134030/: erhältlich in 7cm/15.



**STREICHHOLZ**

Art.-Nr. 134030/: erhältlich in 7cm/15.



**BARSCH SIGNAL**

Art.-Nr. 134030/: erhältlich in 7cm/15.

## MK "ZAPPELPHILLIPP"

Dieser schlanke und besonders wilde Wobbler läuft extrem aggressiv. Die 4cm Variante ist eine echte Bank auf Barsch, Forelle und Döbel. Der Zappel-Phillip in 6+8cm bringt nun auch die Zander und Hechte um den Verstand. **Besonderer Tipp: Diesen Köder mal twitchen!**

Typ: schwimmend

Lauftiefe: 4cm: 0,5m; 6cm: 0,5-0,75m; 8cm: 0,5-1m



**HECHT**

Art.-Nr. 134060/: erhältlich in 4cm/3g; 6cm/7g; 8cm/11g.



**FORELLE**

Art.-Nr. 134060/: erhältlich in 4cm/3g; 6cm/7g; 8cm/11g.



**WEISSFISCH**

Art.-Nr. 134060/: erhältlich in 4cm/3g; 6cm/7g; 8cm/11g.



**FIRE TIGER**

Art.-Nr. 134060/: erhältlich in 4cm/3g; 6cm/7g; 8cm/11g.



**STREICHHOLZ**

Art.-Nr. 134060/: erhältlich in 4cm/3g; 6cm/7g; 8cm/11g.



**BARSCH**

Art.-Nr. 134060/: erhältlich in 4cm/3g; 6cm/7g; 8cm/11g.

## MK "FRIESEN JERK"



Der erste Jerkbait in Matzes Wobblerserie. An der kurzen Hechtpeitsche mit Triggergriff lässt er sich perfekt führen, bei unwegsamem Ufer greift man zu längeren Ruten. Auch mit einer harten Spinnrute lässt er sich bestens servieren und präsentieren.

Der Jerk sinkt im Schneckentempo ab (abhängig vom verwendeten Stahlvorfach mit Karabiner) und flankt heftig auf, wenn man ihn gefühlvoll antwitcht.

**Typ: langsam sinkend**



### BARSCH NATUR

Art.-Nr.	Best.-Nr.	Länge cm	Gewicht g
134130	/108	8	22
	/110	10	38
	/112	12	60



### VAMPIR

Art.-Nr.	Best.-Nr.	Länge cm	Gewicht g
134130	/008	8	22
	/010	10	38
	/012	12	60



### HECHT

Art.-Nr.	Best.-Nr.	Länge cm	Gewicht g
134130	/208	8	22
	/210	10	38
	/212	12	60



### WEISSFISCH

Art.-Nr.	Best.-Nr.	Länge cm	Gewicht g
134130	/308	8	22
	/310	10	38
	/312	12	60

## MK "RAPFENSCHRECK"

Die blitzschnellen Rapfen fängt man am besten, wenn man sie rauben sieht und gezielt anwirft. Dafür muss ein Köder zwei Kriterien erfüllen: Erstens muss er kompakt sein und sich weit werfen lassen, denn selten rauben die Silberbarren direkt vor den Füßen des Anglers. Zweitens muss er auch dann noch stabil laufen, wenn man ihn mit höchster Geschwindigkeit einholt. Diese Kriterien erfüllt der Rapfenschreck.

**Typ: sinkend.**



### WEISSFISCH BLAU

Art.-Nr.	Best.-Nr.	Länge cm	Gewicht g
134160	/007	7	15



### WEISSFISCH SCHWARZ

Art.-Nr.	Best.-Nr.	Länge cm	Gewicht g
134160	/107	7	15

## MK "KLEINKRAMS"

Die zierlichen Körper dieser Wobblers sprechen Barsche und Forelle besonders an. Sie lassen sich twitchen und einkurbeln, starke Beschleunigungsphasen lassen ihn verführerisch aufflanken.

**Tauchtiefen:**

**3 cm: 0,5 m**

**5 cm: 0,5-0,75 m.**

**Typ: schwimmend**



### FORELLE

**Art.-Nr. 134140/:**  
erhältlich in 3cm/2g und 5cm/3g.



### REGENBOGENFORELLE

**Art.-Nr. 134140/:**  
erhältlich in 3cm/2g und 5cm/3g.



### WEISSFISCH

**Art.-Nr. 134140/:**  
erhältlich in 3cm/2g und 5cm/3g.



### FIRE TIGER

**Art.-Nr. 134140/:**  
erhältlich in 3cm/2g und 5cm/3g.



### BARSCH NATUR

**Art.-Nr. 134140/:**  
erhältlich in 3cm/2g und 5cm/3g.



### BARSCH SIGNAL

**Art.-Nr. 134140/:**  
erhältlich in 3cm/2g und 5cm/3g.



### SAIBLING

**Art.-Nr. 134140/:**  
erhältlich in 3cm/2g und 5cm/3g.

Längenangabe = Länge des Körpers ohne Tauchschaufel und Haken.

# MK Adventure Wobbler

## MK "KUGELBLITZ"

Und noch ein neuer Köder für die kleineren Räuber wie Forelle, Barsch und Döbel. Die stark gedrungene Form lässt den Kugelblitz auch in stärkster Strömung sauber laufen, wo andere Wobbler längst kapitulieren müssen.

Typ: schwimmend  
Tauchtiefe: 0,2-0,5 m



**SPEZIELL FÜR DIE STRÖMUNG**



KARPFEN			
Art.-Nr.	Best.-Nr.	Länge cm	Gewicht g
134150	/003	3	3
	/004	5	5

WEISSFISCH			
Art.-Nr.	Best.-Nr.	Länge cm	Gewicht g
134150	/103	3	3
	/104	5	5

## BARSCHE

Art.-Nr.	Best.-Nr.	Länge cm	Gewicht g
134150	/203	3	3
	/204	5	5

## FIRE TIGER

Art.-Nr.	Best.-Nr.	Länge cm	Gewicht g
134150	/303	3	3
	/304	5	5

## STREICHHOLZ

Art.-Nr.	Best.-Nr.	Länge cm	Gewicht g
134150	/403	3	3
	/404	5	5

## MK "FORELLEN-/BARSCHEKITZLER"

Für den Barschpinsel, die neue Rute für kleine Spinner und Miniwobbler, ist dieser Köder einsame Spitze. An der weichen Rute lassen sich die leichten Köder dank ihrer kompakten Form weit rausfeuern und verführen die Barschtruppe reihenweise. Aufgrund seiner zierlichen Bauweise eignet sich der "Mops" auch großartig für Forellen, Döbel und Rapfen. Eingestreute Twitches bewirken auch mit dem Miniköder der Serie Wunder.

Typ: schwimmend.  
3cm Modell: 0,3 - 0,6m Lauftiefe  
5cm Modell: 0,8 - 1,2m Lauftiefe



## FORELLE

Art.-Nr.	Best.-Nr.	Länge cm	Gewicht g
134080	/003	3	2
	/005	5	5,5

## BLAUER BLITZ

Art.-Nr.	Best.-Nr.	Länge cm	Gewicht g
134080	/103	3	2
	/105	5	5,5

## KARASCHE

Art.-Nr.	Best.-Nr.	Länge cm	Gewicht g
134080	/203	3	2
	/205	5	5,5

## ROTE GEFAHR

Art.-Nr.	Best.-Nr.	Länge cm	Gewicht g
134080	/303	3	2
	/305	5	5,5

## MK "POPPIFANT"

Matze fischt sie gerne im Sommer. Dieser hier hat eine schön ausgeprägte konkave Wölbung, die es auch dem Einsteiger erleichtert, das gewünschte "Plopp" zu erzeugen. Rutenvorschlag für den 5cm-Version: MK Barschpeitsche 7cm und 9cm: Zanderpeitsche, jeweils in kurzer Ausführung.

Typ: Oberflächenköder



## BARSCHE NATUR

Art.-Nr.	Best.-Nr.	Länge cm	Gewicht g
134120	/005	5	8
	/007	7	10
	/009	9	16

## WEISSFISCH

Art.-Nr.	Best.-Nr.	Länge cm	Gewicht g
134120	/105	5	8
	/107	7	10
	/109	9	16

## MK SCHLÜSSELANHÄNGER

Für alle Fans von Matze Koch und alle Angel-Enthusiasten.



## SCHLÜSSELANHÄNGER

Art.-Nr.	Best.-Nr.	Modell
134280	/000	Hecht
	/001	Bachforelle
	/002	Barsch

Längenangabe = Länge des Körpers ohne Tauchschaufel und Haken.



# MK Adventure Wobbler

## MK "TROTZKOPF"

Wer nicht gezielt auf Großfisch angeln möchte und auch die Barschpeitsche gerne schwingt, ist mit dieser Serie gut beraten. Barsch, Zander, Hecht, alle Räuber werden diesem Modell folgen. Die kleinen Ausführungen haben sich aber auch am Forellenteich bewährt. Hektisch flanken die länglichen Beuteimitate von links nach rechts, ohne dabei in Beschleunigungsphasen auszubrechen.

**Typ: schwimmend**  
**5cm Modell: 0,7 - 1,0m Lauftiefe**  
**7cm Modell: 1,2 - 1,6m Lauftiefe**



### WEISSFISCH

Art.-Nr.	Best.-Nr.	Länge cm	Gewicht g
134040	/005	5	3
	/007	7	7



### FORELLE

Art.-Nr.	Best.-Nr.	Länge cm	Gewicht g
134040	/305	5	3
	/307	7	7



### SAIBLING

Art.-Nr.	Best.-Nr.	Länge cm	Gewicht g
134040	/705	5	3
	/707	7	7



### GRÜNDLING

Art.-Nr.	Best.-Nr.	Länge cm	Gewicht g
134040	/105	5	3
	/107	7	7



### BARSCH NATUR

Art.-Nr.	Best.-Nr.	Länge cm	Gewicht g
134040	/405	5	3
	/407	7	7



### VAMPIR

Art.-Nr.	Best.-Nr.	Länge cm	Gewicht g
134040	/605	5	3
	/607	7	7



### FIRE TIGER

Art.-Nr.	Best.-Nr.	Länge cm	Gewicht g
134040	/205	5	3
	/207	7	7



### ROTE ELRITZE

Art.-Nr.	Best.-Nr.	Länge cm	Gewicht g
134040	/505	5	3
	/507	7	7

## MK "POLDERQUIRL"

Dieser Wobbler ist genau für die flachen Polder-Gewässer konzipiert. Wenn das Kraut auch noch so weit an die Oberfläche reicht, der Polderquirl läuft noch darüber und ist dennoch ständig im Blickfeld der Hechte, deren Augen nach oben gerichtet sind.

Die kleinen Radaumacher mit ihren dezenten Rasselkugeln lassen keinen Hecht kalt. Der Köder ist nicht rund, wie man vermuten könnte, sondern seitlich etwas zusammengedrückt, was ein verführerisches Flanken zur Folge hat.

**Typ: schwimmend**  
**7 - 9cm Modell: bis 0,5m Lauftiefe**



### VAMPIR

Art.-Nr.	Best.-Nr.	Länge cm	Gewicht g
134050	/407	7	10
	/409	9	21



### FIRE TIGER

Art.-Nr.	Best.-Nr.	Länge cm	Gewicht g
134050	/007	7	10
	/009	9	21



### KARAUSCHE

Art.-Nr.	Best.-Nr.	Länge cm	Gewicht g
134050	/107	7	10
	/109	9	21



### BUNTER SPECHT

Art.-Nr.	Best.-Nr.	Länge cm	Gewicht g
134050	/207	7	10
	/209	9	21



### ROTFEDER

Art.-Nr.	Best.-Nr.	Länge cm	Gewicht g
134050	/307	7	10
	/309	9	21

# Colonel Z Wobbler

**Original**  
**Colonel Z**

Colonel Z Wobbler – fängige Wobbler zu günstigen Preisen!

Die Colonel Z Wobbler beindrucken durch tadellose Laufeigenschaften, äußerst fängige Dekore sowie scharfe Drillinge.

Alle Wobbler besitzen Stahlkugeln im Körper, die unter Wasser für reichlich Radau sorgen.



WEISSFISCH



BARSCH



FORELLE



FIRESHARK

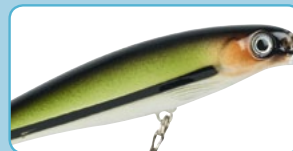

MINNOW



MONSTERBARSCH

## COLONEL Z WOBBLER



### BLOODY MINNOW 5CM / 7CM / 9CM / 11CM

Klassische Minnow Wobblerform, 1000fach bewährt und sehr fängig.

Art.-Nr. 135110, Typ: schwimmend, Tauchtiefe: 5cm: 0,3m / 7 cm: 0,5 m / 9 cm: 0,7 m / 11 cm: 1,00 m.



### TANGO 7CM

Die spezielle Form imitiert hochrückige Beutefische wie Rotauge, Barsch etc. Guter Allrounder auf Hecht und große Barsche!

Typ: schwimmend, Tauchtiefe: 0,6m.

Art.-Nr. 135160, Gewicht g/Länge cm: 7/11



### FATTY 5CM

Läuft schon bei langsamer Einholgeschwindigkeit und erzeugt starke Druckwellen. Ideal in trübere Gewässern auf Barsch, Forelle und Döbel.

Typ: schwimmend, Tauchtiefe: 0,5 m.

Art.-Nr. 135120, Gewicht g/Länge cm: 5/8



### DEEP DANCER 8CM

Läuft geradlinig mit kurzen, harten Schlägen, erzeugt enorme Druckwellen. Ideal für tiefstehende Räuber und zum Schleppen.

Typ: schwimmender Deeprunner, Tauchtiefe: 4,0 m.

Art.-Nr. 135140, Gewicht g/Länge cm: 8/16



### JOINT 12CM

Äußerst agiler Wobbler, läuft schlängelnd durchs Wasser.

Typ: schwimmend, Tauchtiefe: 1,4 m.

Art.-Nr. 135130, Gewicht g/Länge cm: 12/20



### POPSTAR 7CM

Oberflächenwobbler mit sehr ausgeprägten Ploppgeräuschen. Wird zupfend eingeholt. Typ: schwimmender Oberflächen-Wobbler, Tauchtiefe: 0 m. Art.-Nr. 135150, Gewicht g/Länge cm: 7/10



### PIKE KILLER 9CM / 11CM

Sehr fängig an potenziellen Hechtunterständen wie Schilf, Seerosen etc. Typ: schwimmend, Tauchtiefe: 9 cm: 0,7 m / 11 cm: 1,0 m.

Art.-Nr. 135150

# 7 x 7 Nirotflex- und 1 x 7 Edelstahlvorfach

## 7X7 NIROFLEX

### 7x7 NIROFLEX Edelstahlvorfach

Die 7x7 Raubfischvorfächer sind aus rostfreiem Nirotflex Edelstahl und bestehen aus 49 Einzellitzen. Durch den Verzicht auf die Kunststoffummantelung wird ein Maximum an Geschmeidigkeit erreicht. Auf die neuen Super-Safe Wirbel können Sie sich verlassen.



#### EDELSTAHLVORFACH 7 X 7

Vorfach, 1 Super-Safe Wirbel, 1 Schlaufe.

Art.-Nr.	Best.-Nr.	Tragkraft kg	Länge cm
145660	/006	6	40
	/009	9	40
	/013	13	40



#### EDELSTAHLVORFACH 7 X 7

Mit Einzelhaken und Schlaufe.

Art.-Nr.	Best.-Nr.	Tragkraft kg	Länge cm	Hakengröße
145710	/006	6	50	1
	/009	9	50	1/0
	/013	13	50	2/0



#### EDELSTAHLVORFACH 7 X 7

Vorfach, 1 Super-Safe Wirbel, 1 Drilling.

Art.-Nr.	Best.-Nr.	Tragkraft kg	Länge cm	Hakengröße
145680	/006	6	50	1
	/009	9	50	1/0
	/013	13	50	2/0

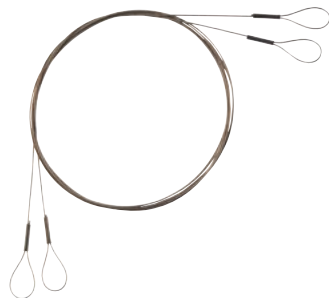

#### EDELSTAHLVORFACH 7 X 7

Doppelschlaufensystem.

Art.-Nr.	Best.-Nr.	Tragkraft kg	Länge cm
145730	/006	6	50
	/009	9	50
	/013	13	50
	/106	6	70
	/109	9	70
	/113	13	70

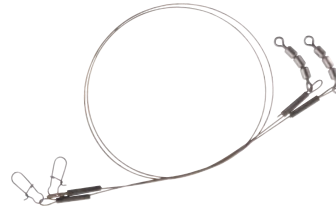

#### EDELSTAHLVORFACH 7 X 7

Anti-Drall Vorfach, 1 Dreifachwirbel, 1 Super-Safe Wirbel.

Art.-Nr.	Best.-Nr.	Tragkraft kg	Länge cm
145670	/006	6	25
	/009	9	25
	/013	13	25
	/106	6	35
	/109	9	35
	/113	13	35
	/206	6	45
	/209	9	45
	/213	13	45



#### EDELSTAHLVORFACH 7 X 7

Ideal für Spinnangler. Mit 1 Super-Safe Wirbel und 1 Tonnenwirbel.

Art.-Nr.	Best.-Nr.	Tragkraft kg	Länge cm
145650	/006	6	25
	/009	9	25
	/013	13	25
	/106	6	35
	/109	9	35
	/113	13	35
	/206	6	45
	/209	9	45
	/213	13	45

## 1X7 NIROFLEX



#### 1 X 7 NIROFLEX

Mit Karabiner und Wirbel. Inhalt 2 Stück.

Art.-Nr.	Best.-Nr.	Tragkraft kg	Länge cm
NEU 146030	/006	6	25
	/009	9	25
	/012	12	25
	/015	15	25
NEU 146040	/006	6	50
	/009	9	50
	/012	12	50
	/015	15	50



#### 1 X 7 NIROFLEX

Mit Drilling. Länge 50cm. Inhalt 1 Stück.

Art.-Nr.	Best.-Nr.	Tragkraft kg	Hakengröße
146000	/001	12	1
	/002	9	2
	/004	9	4
	/100	12	1/0
	/200	15	2/0



#### 1 X 7 NIROFLEX

Mit Einzelhaken Länge 50cm. Inhalt 1 Stück.

Art.-Nr.	Best.-Nr.	Tragkraft kg	Hakengröße
146020	/001	9	1
	/002	9	2
	/100	12	1/0
	/200	15	2/0



# Fluorocarbon Hardmono



100 % Fluorocarbon  
 100 % Hardmono  
 100 % Unsichtbar  
 100 % sicher gegen scharfe Raubfischzähne



**MADE IN JAPAN**



## 100 % FLUOROCARBON HARDMONO

Mit Einzelhaken, Länge 50 cm.

Art.-Nr.	Best.-Nr.	Ø mm	Haken-größe	Tragkraft kg
146150	/001	0,60	1	16
	/002	0,50	2	11
	/100	0,70	1/0	20



## 100 % FLUOROCARBON HARDMONO

Mit 1 Sicherheitswirbel und 1 Dreifachwirbel.

Art.-Nr.	Best.-Nr.	Ø mm	Länge cm	Tragkraft kg
146200	/011	0,50	25	11
	/016	0,60	25	16
	/020	0,70	25	20
146210	/011	0,50	40	11
	/016	0,60	40	16
	/020	0,70	40	20



## HARDMONO DISPLAYKARTE

72 Vorfächer, je 24 in den Längen 15, 22 und 31 cm.

Art.-Nr.	Best.-Nr.	Ø mm	Tragkraft kg
146220	/072	0,60	16



## HARDMONO SPULE

10m Spule mit Quetschhülsen.

Art.-Nr.	Best.-Nr.	Ø mm	Tragkraft kg
146230	/011	0,50	11
	/016	0,60	16
	/020	0,70	20



## 100 % FLUOROCARBON HARDMONO

Mit 1 Sicherheitswirbel und 1 Tonnenwirbel.

Art.-Nr.	Best.-Nr.	Ø mm	Länge cm	Tragkraft kg
146160	/011	0,50	25	11
	/016	0,60	25	16
	/020	0,70	25	20
146170	/011	0,50	50	11
	/016	0,60	50	16
	/020	0,70	50	20

## ERSATZVORFÄCHER FÜR DISPLAY

Art.-Nr.	Best.-Nr.	Länge cm
146220	/022	22
	/031	31



## 100 % FLUOROCARBON HARDMONO

Mit 1 Sicherheitswirbel und 1 Schlaufe.

Art.-Nr.	Best.-Nr.	Ø mm	Länge cm	Tragkraft kg
146180	/011	0,50	20	11
	/016	0,60	20	16
	/020	0,70	20	20
146190	/011	0,50	40	11
	/016	0,60	40	16
	/020	0,70	40	20



## 100 % FLUOROCARBON HARDMONO

Mit Ryderhaken, Länge 50 cm.

Art.-Nr.	Best.-Nr.	Ø mm	Haken-größe	Tragkraft kg
146140	/001	0,60	1	16
	/002	0,50	2	11
	/100	0,70	1/0	20



## QUETSCHHÜLSEN

Präzisionsquetschhülsen für sicheren Halt.

Art.-Nr.	Best.-Nr.	Ø mm
144550	/060	0,60
	/080	0,80
	/100	1,00
	/140	1,40
	/160	1,60
	/200	2,00
	/260	2,60

# Jörg Strehlow



- » Professioneller Angelguide
- » Buchautor & Fachautor
- » Produktentwickler & Berater
- » Handel mit Angelgeräten
- » Coaching für Eltern & Kinder
- » Coaching für Führungskräfte
- » Coaching zur Teambuilding



## Jörg Strehlow

### KONTAKT

Elbstraße 11 • D-21354 Bleckede  
Tel./SMS: +49(0)170 - 90 36 028

Mail: [joergstrehlow@t-online.de](mailto:joergstrehlow@t-online.de)  
Website: [www.der-angler.de](http://www.der-angler.de)



# KöFi-Programm

Wenn es um den Fang von Raubfischen geht, dominieren in den Angelzeitschriften die Kunstköder. Allerdings wissen wir alle, dass nach wie vor der Köderfisch eine gleichwertige, oftmals bessere Alternative darstellt. Und beim Nachtangeln auf Zander und große Aale führt kein Weg am Köderfisch vorbei. Speziell im Winter ist der Köderfisch deutlich fängiger als ein Kunstköder.

Da bekanntlich das Fischen mit lebenden Köderfischen verboten ist, haben wir mit erfahrenen Raubfischexperten ausgeklügelte, innovative Systeme und Zubehör entwickelt, sowohl zum Grund- und Posenangeln, als auch zum Spinn- und Schleppfischen.

Alle Systeme sind aus geschmeidigem 7x7 Edelstahl (bis auf Artikel-Nr. 143500/: 1x7 Edelstahl).

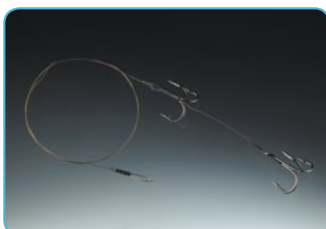
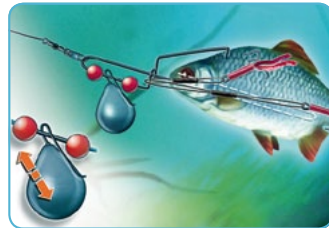

## SPINNSYSTEM VARIO

Der Clou an diesem System ist, dass sich das spezielle Blei in sekunden-schnelle gegen ein anderes Gewicht austauschen lässt, ohne den Köderfisch abnehmen zu müssen. So kann man stets auf neue Situa-tionen am Wasser reagieren (Strömung, Tiefe etc.). Das Befestigungs-system für den Köderfisch ist einfach zu handeln und hält sehr sicher. Ausgestattet mit 2 Drillingen sowie 1x7 Edelstahlvorfach bzw. Nylon-Vorfach bei 5g.

Art.-Nr.	Best.-Nr.	Haken-größe	Bleige-wicht g	empf. Köfigröße	Zielfisch
143500	/005	12	5	3-6 cm	Forelle, Barsch, Döbel
	/008	4	8	5-8 cm	Forelle, Barsch, Zander
	/010	2	10	7-12 cm	Zander, Hecht, Seeforelle
	/015	1	15	11-17 cm	Zander, Hecht, Seeforelle
	/020	1/0	20	16-22 cm	Hecht

## WECHSELBLEIE

Die Wechselbleie passen auf alle VARIO Systeme. So kann es z. B. Sinn machen, das System Größe 1 mit 15g zu fischen, wenn es in tiefe Gumpen oder starke Strömung geht.

Art.-Nr.	Best.-Nr.	Gewicht g	Inhalt
143510	/005	5	4
	/008	8	4
	/010	10	3
	/015	15	3
	/020	20	2
	/100	5,8,10,15,20	5 (je 1 pro Gew.)

## DRILLINGSSYSTEM MIT ZWEITEM VERSCHIEBBAREM DRILLING

Ideal zum Grundangeln. Mit zweitem verschiebbarem Drilling, womit sich das System auf die Größe des Köderfisches anpassen lässt.

Art.-Nr.	Best.-Nr.	Haken-größe	Tragkraft kg
143570	/001	1	13
	/002	2	9
	/004	4	9
	/006	6	9
	/100	1/0	13

## POSENSYSTEM

Raffiniertes Schlaufensystem, speziell zum Posenfischen. Der Köderfisch kann in absolut natürlicher horizontaler Schwimmhaltung präsentiert werden. Er wird einfach in die Schlaufe hinein geschoben. Die beiden speziellen Drillinge werden in die Seiten des Köfis gesteckt und der Einzelhaken in den Rücken. So ist der Köfi perfekt gesichert und ausbalanciert! Länge: 70cm, 7x7 Edelstahl.

Art.-Nr.	Best.-Nr.	Haken-größe	empf. Köfigröße	Tragkraft kg
143600	/006	6+4	klein	9
	/001	1+1/0	mittel	13
	/100	1/0+2/0	groß	13



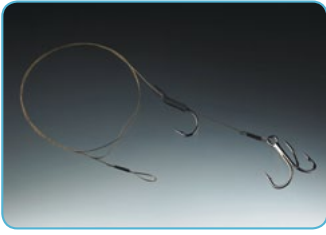

#### DRILLINGSSYSTEM MIT VERSCHIEBBAREM EINZELHAKEN

Der Einzelhaken dient zur Lippenköderung. Dadurch, dass er verschiebbar ist, lässt sich das System individuell auf die Größe des Köderfisches anpassen. Länge: 70cm, 7x7 Edelstahl.

Art.-Nr.	Best.-Nr.	Haken-größe	Tragkraft kg
143550	/001	1+1/0	13
	/002	2+1	9
	/004	4+2	9
	/006	6+4	9
	/100	1/0+2/0	13



#### AUFTRIEBS-SYSTEM

Der Köfi wird auf den Holzstab geschoben und mit dem Kupferdraht gesichert. Durch den Auftrieb des Holzstabes schwebt der Köfi über dem Grund. Unverzichtbar bei schlammigem oder verkrautetem Grund. Länge: 70cm, 7x7 Edelstahl.

Art.-Nr.	Best.-Nr.	Haken-größe	empf. Köfigröße	Zielfisch
143520	/000	8	4-7 cm	Aal, Zander, Barsch, Forelle
	/001	4	7-12 cm	Zander, Hecht
	/002	2	12-18 cm	Hecht



#### SCHLEPPSYSTEM

Spezielles System zum Schleppen auf Hecht, Wels und Seeforelle. Der Einzelhaken dient der Lippenköderung, die beiden Drillinge kommen in den Körper des Köderfisches. Länge: 70cm, 7x7 Edelstahl.

Art.-Nr.	Best.-Nr.	Haken-größe	Tragkraft kg
143530	/001	1+1/0	9
	/100	1/0+2/0	13



#### WEITWURFSYSTEM

Der Köderfisch hält perfekt am System und übersteht auch Gewaltwürfe. Beim kräftigen Anhieb dringen die Haken sicher ins Fischmaul, da an beiden Köfi-Seiten versetzt Drillinge sitzen. Länge: 70cm.

Art.-Nr.	Best.-Nr.	Haken-größe	Tragkraft kg
143560	/001	1+1/0	13
	/002	2+1	9
	/004	4+2	9

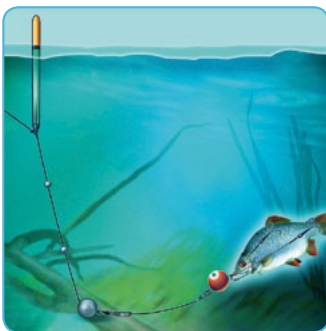

#### ZIGARREN-POSE

Das Vorfach mit dem Köfi liegt auf dem Grund. Wenn ein Raubfisch den Köfi genommen hat, zieht die Pose ab, ohne dass der Fisch einen Widerstand bemerkt.

Die Posen können als Lauf- oder Feststellpose gefischt werden.

Art.-Nr.	Best.-Nr.	Länge cm	Tragkraft g
143610	/015	15	10+3
	/018	18	15+4



#### SCHLEPP-POSE

Durch die Krümmung klemmt sich die Schnur fest und man verhindert beim Schleppen eine Veränderung der Angeltiefe, sodass der Köder immer in der gewünschten Tiefe geführt wird. Idealerweise setzt man diese Pose beim Schleppen vom Boot ein.

Aus Schaummaterial. Als Lauf- und Feststellpose einsetzbar.

Art.-Nr. 143620/: erhältlich in 20, 30, 40 und 50g.

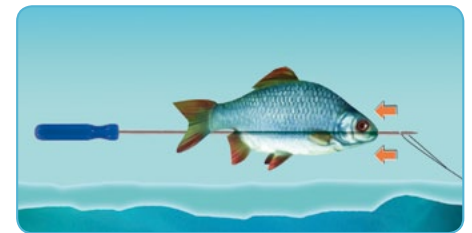

#### KÖDERNADEL DE LUXE

Mit diesen beiden perfekten Ködernadeln lassen sich auch große Köfis sicher und problemlos auffädeln.

Art.-Nr.	Best.-Nr.	Länge cm
143630	/027	27
	/037	37

# Seawaver Pilker / Seawaver Spoony / Jigheads

## SEAWAVER SEEWOLFKLOPPER

Die Haken werden mit Fischfetzen garniert. Ausgestattet mit Rasseln in einer Messinghülse, extra starken Sprengringen, Hochleistungswirbeln und starken Einzelhaken.



### ORANGE-GELB

Art.-Nr.	Best.-Nr.	Gewicht g
139750	/150	150
	/250	250
	/350	350
	/450	450

## DORSCHRAKETE

Äußerst fängige Kombination aus beweglichem Bleikopf und Wondertail-Twister (7 cm). Die Olivenkopfform ist ideal zum Werfen.



### DORSCHRAKETE, OLIVE

Art.-Nr.	Best.-Nr.	Gewicht g/Länge cm	Farbe
138710	/050	50/7	Japanrot
	/075	75/7	Japanrot
	/100	100/7	Japanrot
	/051	50/7	Japanrot/Schwarz
	/076	75/7	Japanrot/Schwarz
	/101	100/7	Japanrot/Schwarz

## SEAWAVER SPOONY

Der Spoony vereint die Vorteile eines Blinkers mit einem Pilker. Der Spoony kann normal wie ein Blinker geführt werden, aber natürlich auch gepilkt werden.

Sogar als Schleppköder kann er eingesetzt werden. Wird der Spoony gezogen, arbeitet er wie ein Blinker. Wird er gepilkt, arbeitet das einseitige Spoonblatt als Gleitfläche.

Die salzwasserfesten Drillinge sind mit 2(!) Splittringen am Spoony befestigt. Das reduziert die Aussteigerrate im Drill beträchtlich.

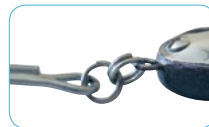

### ORANGE-GELB

Art.-Nr.	Best.-Nr.	Gewicht g
138400	/050	50
	/075	75
	/100	100
	/150	150



### BLAU-LUMINOUS

Art.-Nr.	Best.-Nr.	Gewicht g
138410	/050	50
	/075	75
	/100	100
	/150	150



### ROT-SCHWARZ

Art.-Nr.	Best.-Nr.	Gewicht g
138420	/050	50
	/075	75
	/100	100
	/150	150



### PLATTFISCH

Art.-Nr.	Best.-Nr.	Gewicht g
138440	/050	50
	/075	75
	/100	100
	/150	150



### FIRESHARK

Art.-Nr.	Best.-Nr.	Gewicht g
138450	/050	50
	/075	75
	/100	100
	/150	150



### MAKRELE

Art.-Nr.	Best.-Nr.	Gewicht g
138460	/050	50
	/075	75
	/100	100
	/150	150



### PINK MARMOR

Art.-Nr.	Best.-Nr.	Gewicht g
138470	/050	50
	/075	75
	/100	100
	/150	150

# Pilker / Giant Jighead Deadbait

## PILKER DORSCH-MAGNET

Erstklassige Pilker zu Top-Preisen in fängigen 3D Designs und nadelscharfen, salzwasserfesten Tigerstahl-Drillingen. Taumelt verführerisch.



	Schwarz-Silber	Blau-Silber	Rot-Silber	Grün-Silber	Orange
	Art.-Nr. 139000	Art.-Nr. 139010	Art.-Nr. 139020	Art.-Nr. 139030	Art.-Nr. 139040
Gew. g	Best.-Nr.	Best.-Nr.	Best.-Nr.	Best.-Nr.	Best.-Nr.
50	/050	/050	/050	/050	/050
75	/075	/075	/075	/075	/075
100	/100	/100	/100	/100	/100
125	/125	/125	/125	/125	/125
150	/150	/150	/150	/150	/150
200	/200	/200	/200	/200	/200
250	/250	/250	/250	/250	/250
300	/300	/300	/300	/300	/300

## PILKER RÜGEN

Günstige, fängige Pilker in verschiedenen Farben und mit Silberglitter. Durch den vorne liegenden Schwerpunkt gehen die Pilker schnell auf Tiefe. Die spezielle Form taumelt verführerisch. Mit Tigerstahl Stahl Drillingen!



	Pink-Silber	Rot-Silber	Blau-Silber	Schwarz-Silber	Grün-Silber	Orange-Silber
	Art.-Nr. 139400	Art.-Nr. 139410	Art.-Nr. 139420	Art.-Nr. 139430	Art.-Nr. 139440	Art.-Nr. 139450
Gew. g	Best.-Nr.	Best.-Nr.	Best.-Nr.	Best.-Nr.	Best.-Nr.	Best.-Nr.
	A	B	C	D	E	F
50	/050	/050	/050	/050	/050	/050
75	/075	/075	/075	/075	/075	/075
100	/100	/100	/100	/100	/100	/100
125	/125	/125	/125	/125	/125	/125
150	/150	/150	/150	/150	/150	/150

## LOFOTEN PILKER SILBER

Klassischer Norwegenpilker mit Tigerstahl-Drillingen und fluorisierendem Octopus. Diese Pilkerform hat schon unzählige Großdorsche auf die Planken gelegt. Die Modelle bis 150g besitzen keine fluoerisierenden Octopusfransen.



Art.-Nr.	Best.-Nr.	Farbe	Gewicht g
139140	/040	silber	40
	/060		60
	/080		80
	/100		100
	/125		125
	/150		150
	/200		200
	/300		300
	/400		400
	/500		500
	/600		600

## GIANT JIGHEAD DEADBAIT

Volker Dapoz's ORIGINAL DEAD BAIT GIANT JIGHEAD



### LUMINOUS

Art.-Nr.	Best.-Nr.	Gewicht g
138960	/200	200
	/300	300
	/400	400

### ORANGE-GELB

Art.-Nr.	Best.-Nr.	Gewicht g
138970	/200	200
	/300	300
	/400	400

### CHROM

Art.-Nr.	Best.-Nr.	Gewicht g
138980	/200	200
	/300	300
	/400	400



# Mad Shad



**MIT ECHTEM FISCHÖL**

## The Mad Shad! Der ultimative Köder für Norwegen

Kleine Seelachse (Köhler) stehen unbestritten bei Dorsch, Heilbutt und großen Köhlern ganz oben auf dem Speiseplan. Was liegt also näher als die Natur perfekt zu imitieren? Eine realistischere Imitation eines Seelachses in puncto Form, Farbe und nicht zuletzt Aroma, werden Sie nicht finden! Perfekte Passform zwischen Kopf und Shad! Dazu kommen noch einige ausgetüftelte Innovationen! Das Rohmaterial wird vor der Fertigung mit Fischöl versetzt. Unser besonderer Dank gilt den beiden **Norwegenprofis Steffen Dietze und Stefan Lühring**, die uns bestens beraten und mit den Mad Shad Prototypen unzählige Stunden auf dem Nordatlantik verbracht haben! **Lieferung mit Ersatzgummifisch und Einfädler für Angsthakensystem!**



**Angsthaken-System:** Insb. Heilbutts greifen Ihre Beute bevorzugt von hinten an. Der Angsthaken hakt die Fische sicher! Die untere Öse am Bleikopf erlaubt den Einsatz eines zus. Drillings. 75/100/125g ohne Angsthaken.



**Zweikomponenten-System:** Der Gummifisch besteht aus 2 Teilen. Er hat einen inneren Kern sowie eine äußere Hülle. Dadurch lassen sich tolle, hologrammartige Effekte erzielen.



**Schaufelschwanz:** Dadurch, dass der extra große Schaufelschwanz, im Gegensatz zu anderen Shads, um 180° gedreht ist und eine ganz spezielle Form hat, arbeitet er extrem aggressiv, schon bei leichtestem Zug!

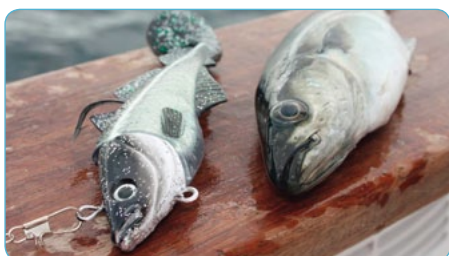

Wer ist der Echtere?



### SEELACHS NATURE

Art.-Nr.	Best.-Nr.	Länge cm	Gewicht g
139100	/070	10	75
	/100	12	100
	/120	14	125
	/150	16	150
	/200	18	200
	/300	22	300
/400	26	400	



### SEELACHS RED FIN

Art.-Nr.	Best.-Nr.	Länge cm	Gewicht g
139100	/071	10	75
	/101	12	100
	/121	14	125
	/151	16	150
	/201	18	200
	/301	22	300
/401	26	400	



### SEELACHS LUMINOUS

Art.-Nr.	Best.-Nr.	Länge cm	Gewicht g
139100	/072	10	75
	/102	12	100
	/122	14	125
	/152	16	150
	/202	18	200
	/302	22	300
/402	26	400	



### FIRE SHARK

Art.-Nr.	Best.-Nr.	Länge cm	Gewicht g
139100	/073	10	75
	/103	12	100
	/123	14	125
	/153	16	150
	/203	18	200
	/303	22	300
/403	26	400	



### GOLD NUGGET

Art.-Nr.	Best.-Nr.	Länge cm	Gewicht g
139100	/074	10	75
	/104	12	100
	/124	14	125
	/154	16	150
	/204	18	200
	/304	22	300
/404	26	400	

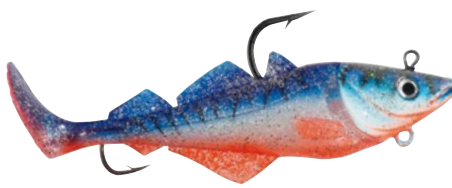

### MAD MACKEREL

Art.-Nr.	Best.-Nr.	Länge cm	Gewicht g
139100	/075	10	75
	/105	12	100
	/125	14	125
	/155	16	150
	/205	18	200
	/305	22	300
/405	26	400	



### BLOODY BLACK

Art.-Nr.	Best.-Nr.	Länge cm	Gewicht g
139100	/076	10	75
	/106	12	100
	/126	14	125
	/156	16	150
	/206	18	200
	/306	22	300
/406	26	400	



### CLOWN

Art.-Nr.	Best.-Nr.	Länge cm	Gewicht g
139100	/077	10	75
	/107	12	100
	/127	14	125
	/157	16	150
	/207	18	200
	/307	22	300
/407	26	400	

\*: ohne Angsthaken

# 71° NORTH



## Unser Norwegenprogramm für Spezialisten

Die ganze Erfahrung unserer Norwegenspezialisten ist in dieses Programm eingeflossen.

Keine Systeme von der Stange, sondern wirklich innovative Produkte in hervorragender Qualität, die vor Allem eines tun: Fangen! Auf jeder SB-Karte erklären wir ausgiebig, wie man mit dem jeweiligen System mischt.

Schauen Sie sich auch das Edition IM-12 71° North NANO Rutenprogramm an, es lohnt sich!

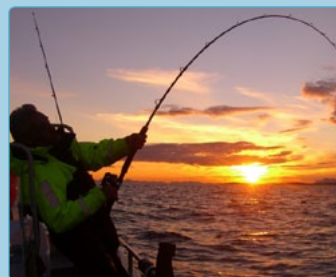

Copyright: Fotolia.com

### DORSCH- UND KÖHLERSYSTEM

Sehr fängiges Pilksystem für Dorsch, Köhler und Pollack.



Art.-Nr.	Best.-Nr.	Farbe	Haken	Länge cm	Schnur Ø mm
148260	/000	blau	4/0	150	0,90
	/001	luminous	4/0	150	0,90
	/002	schwarz	4/0	150	0,90
	/003	rot	4/0	150	0,90



### DORSCH- UND KÖHLERSYSTEM MIT MAKK



Die Kombination von Dorschblinker und japanischem Gummimakk hat schon viele Dorsche und Köhler auf die Planken gelegt.

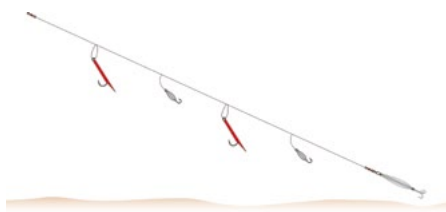

Art.-Nr.	Best.-Nr.	Haken	Länge cm	Schnur Ø mm
148160	/300	3/0	160	0,80
148260	/300	5/0	160	1,00



# 71° North

## DORSCH- UND KÖHLERSYSTEM



Topp System für Dorsch, Seelachs und Pollack.



Art.-Nr.	Best.-Nr.	Farbe	Haken	Länge cm	Schnur Ø mm
148260	/200	rot	5/0	110	0,90
	/201	grün	5/0	110	0,90
	/202	gelb	5/0	110	0,90



## SCANDI-SYSTEM

In kleiner Größe ist dieses System ein Klassiker auf Makrele. In der von uns entwickelten größeren Variante ideal auf Pollack, Seelachs sowie Schellfisch und im Sommer auch auf große Makrelen.



Art.-Nr.	Best.-Nr.	Farbe	Haken	Länge cm	Schnur Ø mm
148160	/100	pink	8/0	135	0,90
	/101	luminous	8/0	135	0,90
	/102	schwarz	8/0	135	0,90



## »SIEGMAR MEISELE« SYSTEM



Vorfachsystem für das aktive Fischen.  
Farbe: Pink-Fluo

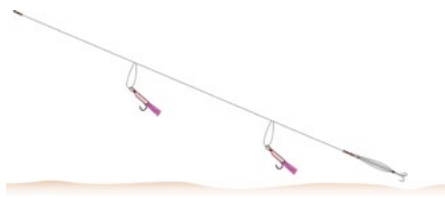

Art.-Nr.	Best.-Nr.	Haken	Länge cm	Schnur Ø mm
148220	/102	4/0	160	0,80



# 71° North

## DORSCH- UND KÖHLERSYSTEM

Topp System für Dorsch, Seelachs und Pollack.



Art.-Nr.	Best.-Nr.	Farbe	Haken	Länge cm	Schnur Ø mm
148260	/100	grün	7/0	150	0,90
	/101	pink	7/0	150	0,90
	/102	gelb	7/0	150	0,90

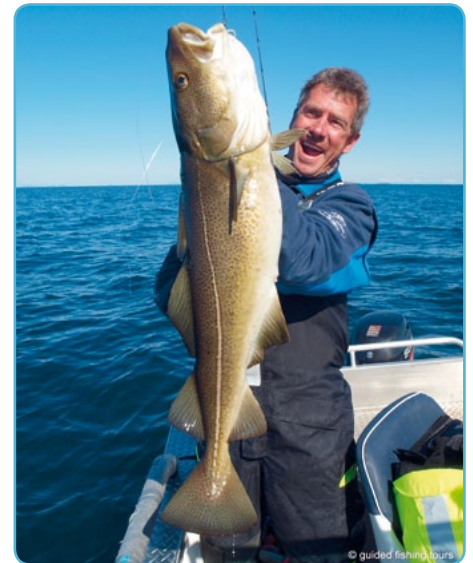

## TUBEN-SYSTEM

Ein topp innovatives System, dessen Ursprung aus dem Big Game Bereich stammt. Die Tubenköder wirken unwiderstehlich auf viele Norwegenräuber. Unschlagbar auf Seelachs und Dorsch.

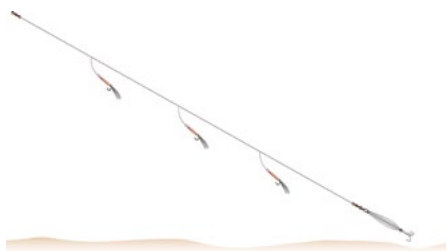

Art.-Nr.	Best.-Nr.	Farbe	Haken	Länge cm	Schnur Ø mm
148160	/200	pink	4/0	130	0,80
	/201	grün	4/0	130	0,80
	/202	blau	4/0	130	0,80



## GROSSDORSCH-SYSTEM

Dieses System ist ganz auf den Fang von kapitalen Dorschen ausgelegt. Größter Dorsch während der Testphase: 48 Pfd!



Art.-Nr.	Best.-Nr.	Haken	Länge cm	Schnur Ø mm
148260	/500	9/0	140	1,00



### GARNELEN-SYSTEM



An manchen Tagen haben sich die Fische auf kleine Garnelen spezialisiert und auf Pilker und andere Systeme geht nichts. Wohl dem, der dann dieses System besitzt.



Art.-Nr.	Best.-Nr.	Haken	Länge cm	Schnur Ø mm
148250	/006	4/0	110	0,80

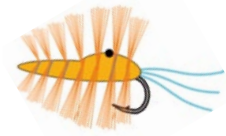

### GARNELEN EINZELN



Garnelen einzeln, ideal zum Bau von Beifänger-Montagen.



Art.-Nr.	Best.-Nr.	Haken	Länge cm	Schnur Ø mm
148250	/007	4/0	-	-

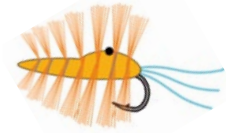

### ALLROUND SYSTEM

Allroundvorfach für Dorsch und Seelachs.

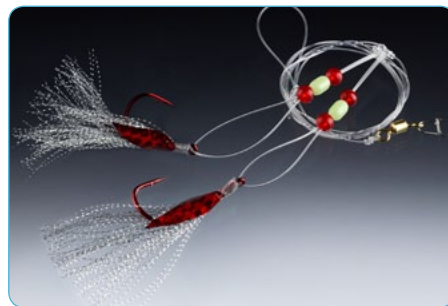
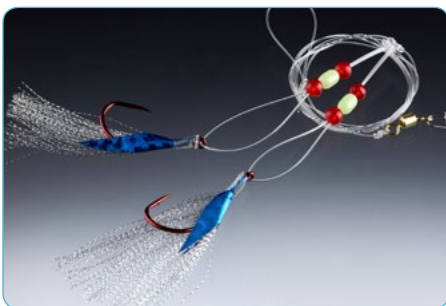
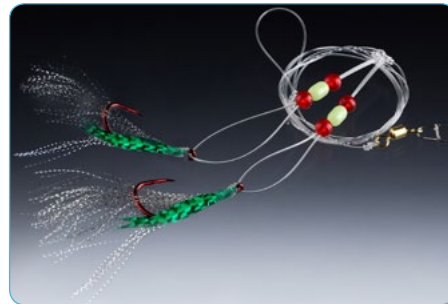

Art.-Nr.	Best.-Nr.	Farbe	Haken	Länge cm	Schnur Ø mm
148160	/001	silber	7/0	105	0,90
	/002	blau	7/0	105	0,90
	/003	grün	7/0	105	0,90
	/004	rot	7/0	105	0,90



### DORSCH- UND KÖHLERSYSTEM MIT ECHTER FISCHHAUT



Quasi die XXL Variante des klassischen Heringsvorfachs. Hat sich auf Dorsch, Köhler und Pollacks als topp fängig herausgestellt.



Art.-Nr.	Best.-Nr.	Haken	Länge cm	Schnur Ø mm
148260	/450	5/0	140	0,7/0,6
	/470	7/0	140	0,9/0,8

# 71° North

## ROTBARSCH-SYSTEM

Das raffinierte Doppelhaken-System hat 2 Vorteile: Zum einen lassen sich die Fischfetzen besser ankö- dern als beim Einzelhaken und zweitens ist die Aussteigerrate wesentlich geringer. Mit Schlauch zur Aufnahme eines Knicklichtes.



Art.-Nr.	Best.-Nr.	Haken	Länge cm	Schnur Ø mm
148260	/600	2	310	0,90

## NATURKÖDERSYSTEM »SPEZIAL ROTBARSCH«



Die Haken werden mit kleinen Seelachs- oder Heringsfetzen bestückt. Am Ende wird ein schweres Blei eingehängt. Die ganze Montage wird zum Grund abgelassen und dann stückweise wieder nach oben geholt, da die Rotbarsche oftmals nicht am Grund, sondern im Mittelwasser stehen. Spüren Sie einen Biss, so lassen Sie das Vorfach in dieser Tiefe stehen. Wo ein Rotbarsch steht, steht auch der Rest vom Schwarm.



Art.-Nr.	Best.-Nr.	Haken	Länge cm	Schnur Ø mm
148220	/000	6/0	300	0,80

## PLATTFISCH-SYSTEM, WEISSE PERLEN

Neben Dorsch und Köhler lohnt sich in Norwegen immer ein Versuch auf die dort in beachtlichen Größen vorkommenden Schollen und Flundern. Genau für diese Platten haben wir dieses sehr fän- gige System entwickelt.

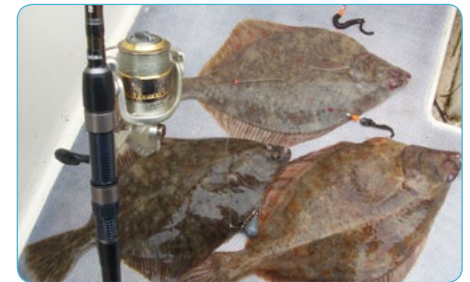

Art.-Nr.	Best.-Nr.	Haken	Länge cm	Schnur Ø mm
148260	/900	3 x 2/0	200	0,80

## FLUO OKTOPUS

Zum Selbstbau von Meeresvorfächern.



Art.-Nr.	Best.-Nr.	Farbe	Haken	Länge cm	Schnur Ø mm
148270	/065	rot		6,5	
	/066	grün		6,5	
	/067	blau		6,5	
	/115	rot		11,5	
	/116	grün		11,5	
	/117	blau		11,5	



# 71° North

## DORSCHBLINKER-SYSTEM



Dieses System kennen wohl die meisten Norwegenfahrer. Ihm sind schon unzählige Dorsche zum Opfer gefallen. Ein echter Klassiker, der in keiner Kiste fehlen sollte.



Art.-Nr.	Best.-Nr.	Haken	Länge cm	Schnur Ø mm
148250	/000	4/0	210	0,80

## DORSCHBLINKER EINZELN

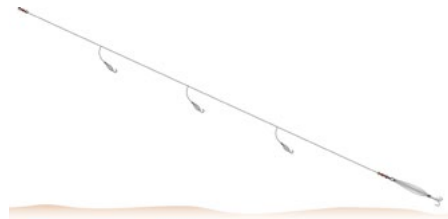

Art.-Nr.	Best.-Nr.	Haken	Länge cm	Schnur Ø mm
148250	/001	4/0	-	-



## UNIVERSAL-PATERNOSTER



Ob Makrele, Wittling oder Köhler, dieses System ist ein echter Allrounder und sollte bei keiner Norwegenreise fehlen.



Art.-Nr.	Best.-Nr.	Haken	Länge cm	Schnur Ø mm
148250	/004	4/0	120	0,80

## MAKRELEN- UND KÖHLER-SYSTEM



Das Top-System, wenn man schnell ein paar »Köderfische« oder ein paar Fische für die Pfanne braucht.



Art.-Nr.	Best.-Nr.	Haken	Länge cm	Schnur Ø mm
148250	/005	4/0	170	0,80

## OKTOPUS SYSTEM

Die 5 Oktopusse mit zusätzlichen pinken Glitterfäden sind sehr fängig auf Dorsch, Seelachs und Schellfisch. Im Sommer auch topp auf feiste Makrelen.



Art.-Nr.	Best.-Nr.	Haken	Länge cm	Schnur Ø mm
148160	/400	3/0	155	0,80

# 71° North

## KÖHLER/GROSSMAKRELEN-SYSTEM



Dieses System hat sich besonders im Sommer auf große Makrelen und Seelachse bewährt. Auch hier gilt, zunächst aktiv zu fischen, bis der Schwarm gefunden ist.

Art.-Nr.	Best.-Nr.	Haken	Länge cm	Schnur Ø mm
148250	/003	4/0	170	0,80



## KÖHLER/GROSSMAKRELEN-SYSTEM MIT CIRCLE HAKEN



Gleiches System wie 148250/003, aber mit Circle-Haken. Mit Circle-Haken niemals Anschlagen – einfach nur leichten Zug ausüben – der Haken dreht sich selber ins Fischmaul und bleibt immer sicher sitzen.

Art.-Nr.	Best.-Nr.	Haken	Länge cm	Schnur Ø mm
147920	/088	4/0	170	0,80



## SPEZIAL KÖHLER SYSTEM



Fischen Sie in verschiedenen Wassertiefen, bis Sie die Standorte der Köhler oder Pollacks ausgemacht haben.

Art.-Nr.	Best.-Nr.	Haken	Länge cm	Schnur Ø mm
148250	/002	4/0	180	0,80

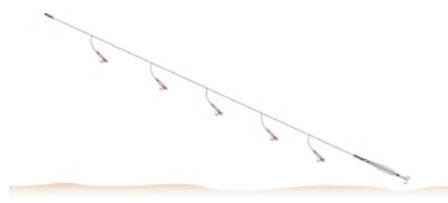

## TWIRLY TAIL SYSTEM

Die ausgeklügelte Schwanzform macht den Unterschied: Der Schwanz ist eine Mischung aus Twister und Gummifisch. Dadurch spielt er fantastisch im Wasser und ist eine Bank auf Dorsch, Seelachs und Schellfisch.



Art.-Nr.	Best.-Nr.	Haken	Farbe	Länge cm	Schnur Ø mm
148160	/010	5/0	fluo	130	0,80
	/011	5/0	japanrot	130	0,80

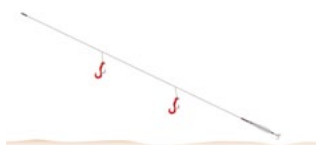

## GROSSDORSCH-SYSTEM

Sehr fängiges System für kapitale Dorsche. Aber auch große Seelachse lassen sich überlisten.



Art.-Nr.	Best.-Nr.	Haken	Farbe	Länge cm	Schnur Ø mm
148250	/010	4/0	rot	140	0,90
	/011	4/0	rot/schw.	140	0,90



# 71° North

## GLITTER SYSTEM

Dieses System ist ideal für das gezielte Angeln auf große Dorsche und Köhler. Extra starke Haken.



Art.-Nr.	Best.-Nr.	Farbe	Haken	Länge cm	Schnur Ø mm
148160	/600	pink	6/0	105	0,80
	/601	blau	6/0	105	0,80



## SEELACHS SYSTEM

Speziell für den Fang von Seelachsen in Süd- und Mittelnorwegen entwickelt.



Art.-Nr.	Best.-Nr.	Farbe	Haken	Länge cm	Schnur Ø mm
148160	/700	pink	3/0	155	0,70
	/701	blau	3/0	155	0,70



## FLASH SYSTEM

Sehr fängiges System für Dorsch und Köhler. Die spezielle Flash-Folie in Kombination mit den Glitzerfäden macht dieses Vorfach so fängig.



Art.-Nr.	Best.-Nr.	Haken	Länge cm	Schnur Ø mm
148160	/500	6/0	155	0,90

## PILK SYSTEM EXTRA STARK

Extra starkes Pilksystem für den Einsatz in Norwegen und am gelben Riff. Schnurstärke: 1,00mm, Seitenarme aus Stahl.

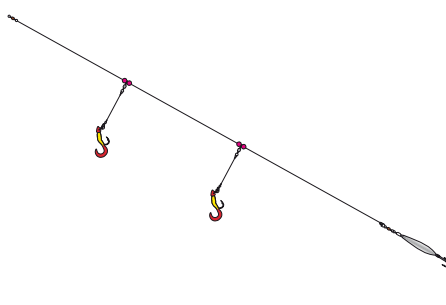

Art.-Nr.	Best.-Nr.	Seiten-arme	Länge cm	Schnur Ø mm
148250	/019	1	80	1,00
	/020	2	80	1,00



# 71° North Vorfächer und Zubehör

## AUFTRIEBSEI FLUORESZIEREND



Zum Selbstbau von Naturködersystemen. Unverzichtbar bei hängerträchtigem Grund, oder wenn kleine Haie oder Lumbs am Grund stehen, da der Auftrieb den Köder über Grund hält. Das High-Tech Material sorgt dafür, dass das Ei auch bei 30 Bar in 300m Tiefe unbeschädigt bleibt!

Art.-Nr.	Best.-Nr.	Haken	Länge cm	Schnur Ø mm
148270	/000	-	-	-

VPE: 10 SB-Packungen, Preis pro SB-Packung.

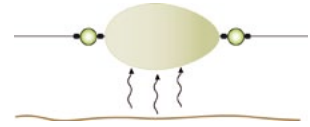

## BLITZLICHT I UND II



A



B

**Licht = Beute!** Nirgendwo gilt diese Regel mehr, als in den Tiefen des Meeres. Ab ca. 100m ist es dort völlig dunkel und die Räuber reagieren auf kleinste Lichtquellen. Das Blitzlicht lässt sich wie ein Laufblei auf die Schnur fädeln und stößt bei Wasserberührung automatisch Lichtblitze aus. Das spezielle Prismaglas erhöht die Intensität auf bis zu 30m unter Wasser! **Leuchtdauer bis zu 200 Stunden.**

Art.-Nr.	Best.-Nr.	Farbe	Länge cm	
148270	/001	fluo-gelb	A 7	
	/016	fluo-gelb	B 4	

VPE: 10 SB-Packungen, Preis pro SB-Packung.

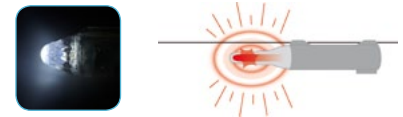

## KNICKLICHTHALTER



Unbestritten erhöht ein Knicklicht die Fangaussichten. Der Knicklichthalter lässt sich bombenfest auf der Schnur montieren ohne diese zu beschädigen. Einfach Topp!

Art.-Nr.	Best.-Nr.	Haken	Länge cm	Schnur Ø mm
148270	/002	-	-	-

VPE: 10 SB-Packungen à 2 Stück, Preis pro SB-Packung.



## ANFÜTTERSACK



Den Anfütterungssack füllen Sie mit Fischinnereien und/oder gehackten Fischstücken, drücken den Drahtring zusammen und hängen ihn an die Schnur. Beim Testfischen brachte die Rute mit Futtersack fast immer mehr Fisch als die ohne.

Art.-Nr.	Best.-Nr.	Haken	Länge cm	Schnur Ø mm
148270	/003	-	-	-

VPE: 10 SB-Packungen à 5 Stück, Preis pro SB-Packung.



## NATURKÖDERBINDER



Viele fertige Naturködersysteme besitzen einen Draht, um das Köderfilet zu befestigen, jedoch bricht der Draht nach einigen Anwendungen meistens. Einfache Kabelbinder haben den Nachteil, dass sie zu dick sind. Dieser Köderbinder ist deutlich feiner und hält den Köder dennoch sicher am Haken.

Art.-Nr.	Best.-Nr.	Haken	Länge cm	Schnur Ø mm
148270	/004	-	-	-

VPE: 10 SB-Packungen à 10 Stück, Preis pro SB-Packung.

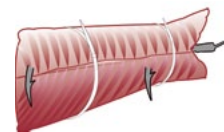

## FLUO SPIN'N'RATTLE, SELBSTLEUCHTEND



Diese selbstleuchtende Rassel macht Ihre Naturködersysteme deutlich fängiger. Sie wird wie eine Laufpose auf die Schnur gezogen (wichtig: immer die beiden beiliegenden Perlen links und rechts von der Rassel auf die Schnur ziehen, damit sie sich optimal dreht). Die Strömung greift in die Flügel und lässt die Rassel drehen. Dabei machen die Stahlkugeln einen »Höllenslärm« und sprechen die empfindlichen Seitenlinien der Räuber an.

Art.-Nr.	Best.-Nr.	Haken	Länge cm	Schnur Ø mm
148270	/014	-	-	-

VPE: 10 SB-Packungen à 2 Stück, Preis pro SB-Packung.

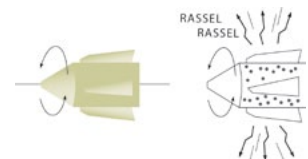

## SPINNERBLATT XXL, SELBSTLEUCHTEND



Selbstleuchtendes Spinnerblatt aus rostfreiem Messing. Lieferung inkl. Gelenkstücken und Rotationsperlen.

Art.-Nr.	Best.-Nr.
148270	/012

VPE: 10 SB-Packungen à 5 Stück, Preis pro SB-Packung.



# 71° North / Bauchgurte

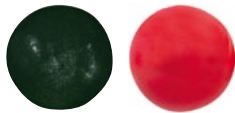

## ANTI-CRASH SOFTPERLEN

Es gibt nichts Schlimmeres, als wenn man beim Hochkurbeln etwas unachtsam ist, mit dem Wirbel in den Spitzenring gerät und die Ringeinlage beschädigt. Deshalb schalten Sie grundsätzlich eine extrem weiche Perle vor den Wirbel.

Art.-Nr.	Best.-Nr.	Farbe	Ø mm
148270	/005	schwarz	8
	/006	schwarz	10
	/105	rot	8
	/106	rot	10



## FLUO PERLEN

Selbstleuchtende Perlen mit extra großer Bohrung, auch für Schnüre jenseits der 1,00 mm geeignet.

Art.-Nr.	Best.-Nr.	Form
148270	/010	rund, 12mm
	/011	oval, 6mm



## ANTI TANGLE BOOM

Anti Tangle Boom aus Messing zum Selbstbau von Systemen.

Art.-Nr.	Best.-Nr.	Größe
148270	/008	klein
	/108	groß



## SPEZIAL ANTI TANGLE BOOM-EXTRA STARK

Superstarker Anti Tangle Boom aus rostfreiem Stahl zum Selbstbau von Systemen.

Art.-Nr.	Best.-Nr.
148270	/007



## ROSTFREIE SPLITRINGE-ULTRA STRONG

Rostfreie Splitringe mit gigantischen Tragkräften. Ein Muss für Wobblers, Pilker etc., wenn es auf die ganz Kapitalen geht.

Art.-Nr.	Best.-Nr.	Ø mm	Tragkr. kg
148310	/000	13	145
	/001	17	175



## ROSTFREIE SPLITRINGE

Ultra starke Splitringe.

Art.-Nr.	Best.-Nr.	mm	Tragkr. kg
144540	/006	6	9
	/007	7	12
	/008	8	18
	/009	9	25
	/011	11	40



## SPEZIAL NATURKÖDERHAKEN

Superscharfer Naturköder-Haken aus salzwasserfestem Tigerstahl.

Art.-Nr.	Best.-Nr.	Haken
148280	/000	6/0
	/001	8/0
	/002	10/0



## SPEZIAL CIRCLE HAKEN

Die neue Circle-Form lässt ihn besser ins Fischmaul eindringen als jeder herkömmliche Circle-Haken.

Art.-Nr.	Best.-Nr.	Haken
148290	/000	6/0
	/001	8/0
	/002	10/0



## HAKENSCHUTZ FÜR DRILLINGS

Art.-Nr.	Best.-Nr.	Größe
174800	/000	groß
	/005	extra-groß



## HOCHSICHERHEITSWIRBEL

Rostfreier Hochleistungswirbel mit Sicherheitskarabiner, der ein ungewolltes Öffnen verhindert.

Art.-Nr.	Best.-Nr.	Tragkraft kg
148300	/000	50
	/001	80



Länge: 100 cm

## FLUORESZIERENDER SCHLAUCH

Art.-Nr.	Best.-Nr.	Größe
148270	/009	4 mm
	/109	2 mm

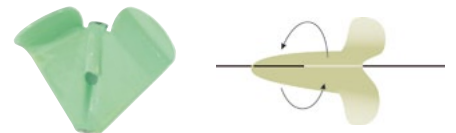

## HELICOPTER XXL, SELBSTLEUCHTEND

Selbstleuchtende Helicopter aus rostfreiem Messing. Lieferung inkl. Rotationsperlen.

Art.-Nr.	Best.-Nr.
148270	/013

## BAUCHGURTE



## STANDARD BAUCHGURT

Universell einsetzbarer Bauchgurt mit großer Auflagefläche.

Art.-Nr.	Best.-Nr.
119590	/010



## GELENK BAUCHGURT

Schwenkbare Rutenaufnahme. Für alle Ruten mit Kreuzabschluss.

Art.-Nr.	Best.-Nr.
119590	/000



## THE CREEPER NORWEGEN

Jetzt gibt's den Creeper auch für Norwegen in 12cm.

Speziell für Norwegen

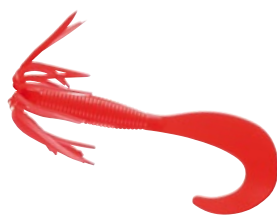

### JAPANROT

Art.-Nr.	Best.-Nr.	Länge cm
147960	/201	12

### BRAUN-GLITTER

Art.-Nr.	Best.-Nr.	Länge cm
147960	/202	12

### TRANSPARENT BLAU-GLITTER

Art.-Nr.	Best.-Nr.	Länge cm
147960	/203	12

## THE CREEPER NORWEGEN - STARTER-SET - 3 FARBEN GEMISCHT



### STARTER-SET - 3 FARBEN GEMISCHT

Art.-Nr.	Best.-Nr.	Länge cm
147960	/200	12

## THE CREEPER NORWEGEN PILKSYSTEME

Fertig gebundene Norwegen-Pilksysteme. Mit zwei Creepern. Twisterlänge: 12cm, Hakengröße 4/0.



### JAPANROT, 2 BEIFÄNGER

Art.-Nr.	Best.-Nr.	Länge cm	Schnur ø mm
147970	/201	140	0,90

### BRAUN-GLITTER, 2 BEIFÄNGER

Art.-Nr.	Best.-Nr.	Länge cm	Schnur ø mm
147970	/202	140	0,90

### BLAU-GLITTER, 2 BEIFÄNGER

Art.-Nr.	Best.-Nr.	Länge cm	Schnur ø mm
147970	/203	140	0,90

## EDITION SEA PILK

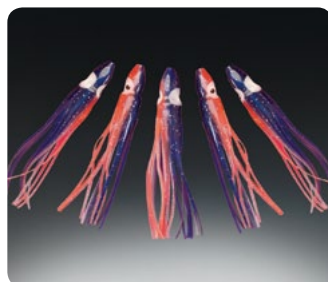
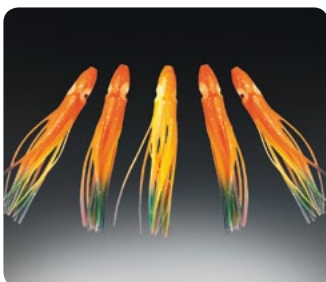

### OCTOPUS MULTICOLOR, LOSE

Art.-Nr.	Best.-Nr.	Größe cm
137510	/004	4
	/009	9
	/012	12

### OCTOPUS BLAU/PINK, LOSE

Art.-Nr.	Best.-Nr.	Größe cm
137510	/104	4
	/109	9
	/112	12

### OCTOPUS LUMINOUS, LOSE

Art.-Nr.	Best.-Nr.	Größe cm
137510	/204	4
	/209	9
	/212	12

### OCTOPUS JAPANROT, LOSE

Art.-Nr.	Best.-Nr.	Größe cm
137510	/304	4
	/309	9
	/312	12



## EDITION SEA HERING

Klasse Heringssysteme – damit sind Sie für alle Situationen bestens gerüstet. Die Micro-Systeme sind extrem fängig bei kaltem Wasser.



**HAKENGRÖSSE 14**  
**ECHTE FISCHHAUT**

### MICRO HERINGSSYSTEM I

Art.-Nr.	Best.-Nr.	Haken	Länge cm	Schnur Ø mm
147920	/100	5	135	0,30/0,20
	/101	2	75	0,30/0,20



**HAKENGRÖSSE 14**  
**ECHTE FISCHHAUT**

### MICRO HERINGSSYSTEM II

Art.-Nr.	Best.-Nr.	Haken	Länge cm	Schnur Ø mm
147920	/102	2	150	0,30/0,20
	/103	5	150	0,30/0,20



**HAKENGRÖSSE 14**

### MICRO HERINGSSYSTEM III FLUO

Art.-Nr.	Best.-Nr.	Haken	Länge cm	Schnur Ø mm
147920	/104	2	75	0,40/0,30
	/105	5	135	0,40/0,30



### MINI SHRIMP RIG

Art.-Nr.	Best.-Nr.	Haken	Länge cm	Schnur Ø mm
147920	/051	5x3	130	0,45/0,45



### MINI SHRIMP RIG

Art.-Nr.	Best.-Nr.	Haken	Länge cm	Schnur Ø mm
147920	/050	5x3	130	0,45/0,45

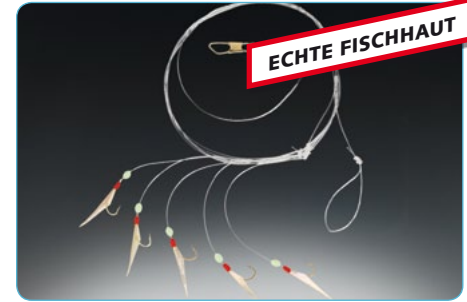

**ECHTE FISCHHAUT**

### HERINGSVORFACH ECHTE FISCHHAUT

Art.-Nr.	Best.-Nr.	Haken	Länge cm	Schnur Ø mm
147920	/090	2	80	0,40/0,30
	/091	5	150	0,40/0,30



**ECHTE FISCHHAUT**  
**EXTRA STARK**

### PILK-/HERINGSVORFACH

Art.-Nr.	Best.-Nr.	Haken	Länge cm	Schnur Ø mm
147920	/092	5	120	0,60/0,45

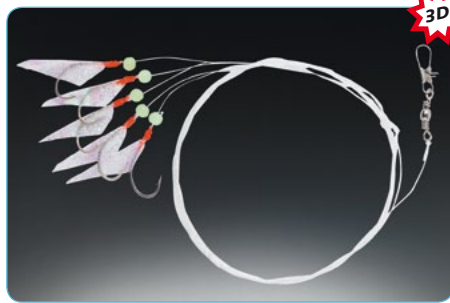

**3D**

### 3D-HERINGSVORFACH

Art.-Nr.	Best.-Nr.	Haken	Länge cm	Schnur Ø mm
147920	/093	5	125	0,40/0,30
	/094	2	70	0,40/0,30



**ECHTE FISCHHAUT**

### FLUO HERINGSVORFACH

Art.-Nr.	Best.-Nr.	Haken	Länge cm	Schnur Ø mm
147920	/096	2	80	0,40/0,30
	/095	5	150	0,40/0,30



**ECHTE FISCHHAUT**

### HERINGSSYSTEM SPEZIAL

Art.-Nr.	Best.-Nr.	Haken	Länge cm	Schnur Ø mm
147920	/099	5	135	0,40/0,30



**MIT CIRCLE HAKEN**

### HERINGSSYSTEM MIT CIRCLE HAKEN

Art.-Nr.	Best.-Nr.	Haken	Länge cm	Schnur Ø mm
147920	/097	2	80	0,40/0,30
	/098	5	150	0,40/0,30

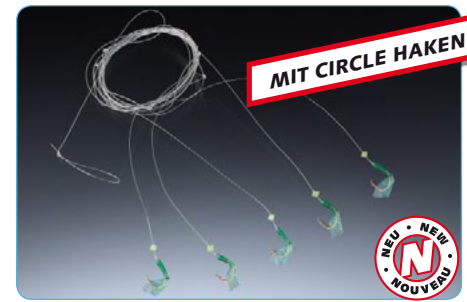

**MIT CIRCLE HAKEN**



### FLUO HERINGSSYSTEM MIT CIRCLE HAKEN

Art.-Nr.	Best.-Nr.	Haken	Länge cm	Schnur Ø mm
147920	/106	2	75	0,40/0,30
	/107	5	135	0,40/0,30

# Edition Sea

## EDITION SEA MAKRELE

Sehr fängige Makrelelsysteme. Alle Vorfächer sind mit Wirbeln ausgestattet, in die Sie Pilker oder Blei einhängen können.



**MIT CIRCLE HAKEN**



147550/001 = Pink  
147550/002 = Grün  
147550/003 = Gelb  
147550/000 = Weiss



### MAKRELENVORFACH MIT CIRCLE HAKEN

Art.-Nr.	Best.-Nr.	Haken	Länge cm	Schnur Ø mm
147920	/089	5	145	0,55/0,40

### MAKRELELPATERNOSTER

Art.-Nr.	Best.-Nr.	Haken	Länge cm	Schnur Ø mm
147550	/000	5	180	0,60/0,40
	/001	5	180	0,60/0,40

Art.-Nr.	Best.-Nr.	Haken	Länge cm	Schnur Ø mm
147550	/002	5	180	0,60/0,40
	/003	5	180	0,60/0,40



### MAKRELELPATERNOSTER

Art.-Nr.	Best.-Nr.	Haken	Länge cm	Schnur Ø mm
147410	/005	5	145	0,55/0,40



**3D**

### 3D MAKRELELPATERNOSTER

Art.-Nr.	Best.-Nr.	Haken	Länge cm	Schnur Ø mm
147410	/006	5	145	0,55/0,40



**ECHTE FISCHHAUT**

### MAKRELELPATERNOSTER ECHTE FISCHHAUT

Art.-Nr.	Best.-Nr.	Haken	Länge cm	Schnur Ø mm
147410	/007	5	145	0,55/0,40

## EDITION SEA PILK

Pilksysteme, die nach dem neuesten Stand der Angeltechniken entwickelt wurden. So verwenden wir Schnellwechsel-Perlen, gleitende Paternosterwirbel etc.

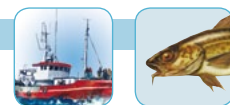

### PILK SYSTEM

Art.-Nr.	Best.-Nr.	Arme	Länge cm	Schnur Ø mm
147920	/061	1	95	0,70/0,60
	/062	2	125	0,70/0,60



### PILK SYSTEM

Art.-Nr.	Best.-Nr.	Arme	Länge cm	Schnur Ø mm
147320	/007	1	45	0,60
	/008	2	75	0,60



### PILKVORFACH

Art.-Nr.	Best.-Nr.	Arme	Länge cm	Tragkraft kg
147920	/082	1	80	25
	/083	2	120	25

# Edition Sea Pilk

## EDITION SEA PILK

Fertige Pilksysteme mit 1 oder 2 Beifängern in fängigen Farbkombinationen.

Mit „schneller Perle“.

Twisterlänge: 8 cm

Hakengröße 2/0

Bleikopfgewicht 4g.

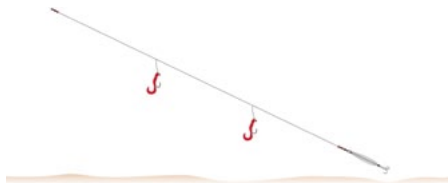

### PILKSYSTEM 1 x / 2 x JAPANROT

Art.-Nr.	Best.-Nr.	Haken	Länge cm	Schnur Ø mm
147920	/052	1	90	0,60/0,45
	/053	2	100	0,60/0,45



### PILKSYSTEM 1 x / 2 x SCHWARZ-JAPANROT

Art.-Nr.	Best.-Nr.	Haken	Länge cm	Schnur Ø mm
147920	/056	1	90	0,60/0,45
	/156	2	100	0,60/0,45



### PILKSYSTEM 1 x / 2 x PINK

Art.-Nr.	Best.-Nr.	Haken	Länge cm	Schnur Ø mm
147920	/059	1	90	0,60/0,45
	/159	2	100	0,60/0,45



### PILKSYSTEM 1 x / 2 x BRAUN-GLITTER

Art.-Nr.	Best.-Nr.	Haken	Länge cm	Schnur Ø mm
147920	/058	1	90	0,60/0,45
	/158	2	100	0,60/0,45

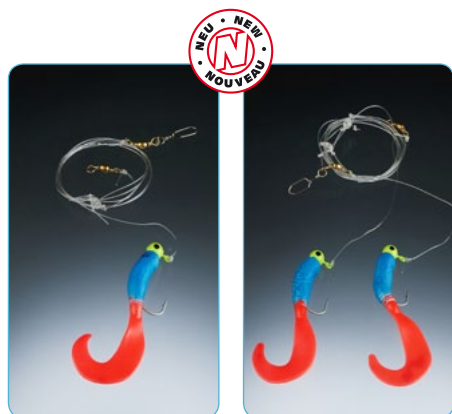

### PILKSYSTEM 1 x / 2 x BLAU-JAPANROT

Art.-Nr.	Best.-Nr.	Haken	Länge cm	Schnur Ø mm
147920	/057	1	90	0,60/0,45
	/157	2	100	0,60/0,45



### PILKSYSTEM 1 x JAPANROT 1 x SCHWARZ

Art.-Nr.	Best.-Nr.	Haken	Länge cm	Schnur Ø mm
147920	/055	2	100	0,60/0,45



### 50 JAPANROT TWISTER, 7 CM, LOSE

Art.-Nr.	Best.-Nr.
147320	/050



# Edition Sea Wondertails

## DORSCH TWISTER – WONDERTAIL

Der vierfach eingeschlitzte Schwanz verleiht diesen Twistern ein einmaliges Spiel, was sie wohl so unglaublich fängig auf Dorsch macht. Die etwas härtere Gummimischung hält auch häufigen Dorschattacken stand. Zum einfachen Aufziehen auf den Haken ist der Körper mit einem Kanal versehen.



### JAPANROT

Art.-Nr.	Best.-Nr.	Länge cm
147320	/060	8



### JAPANROT-SCHWARZ

Art.-Nr.	Best.-Nr.	Länge cm
147320	/063	8



### SCHWARZ

Art.-Nr.	Best.-Nr.	Länge cm
147320	/061	8

## DORSCH TWISTER – WONDERTAIL MIT JIGHEAD

Mit Jighead von 4 g, Hakengröße: 2/0



### JAPANROT

Art.-Nr.	Best.-Nr.	Länge cm	Gew. g
147320	/070	8	4



### JAPANROT-SCHWARZ

Art.-Nr.	Best.-Nr.	Länge cm	Gew. g
147320	/073	8	4



### SCHWARZ

Art.-Nr.	Best.-Nr.	Länge cm	Gew. g
147320	/071	8	4

## DORSCH TWISTER WONDERTAIL PILKVOVFÄCHER

Unsere fängigen Wondertails gibt es jetzt auch als fertiges Pilksystem mit 1 oder 2 Beifängern. Twisterlänge: 8 cm



Starke Wirkung unter UV-Licht



### JAPANROT

Art.-Nr.	Best.-Nr.	Länge cm	Schnur ø mm
147320	/080	90	0,60/0,45

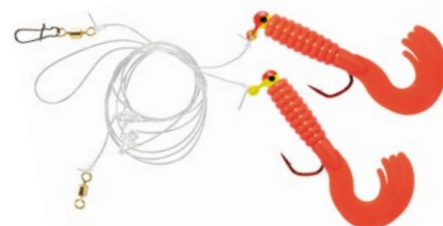

### JAPANROT

Art.-Nr.	Best.-Nr.	Länge cm	Schnur ø mm
147320	/090	100	0,60/0,45



### JAPANROT - SCHWARZ

Art.-Nr.	Best.-Nr.	Länge cm	Schnur ø mm
147320	/082	90	0,60/0,45



### JAPANROT - SCHWARZ

Art.-Nr.	Best.-Nr.	Länge cm	Schnur ø mm
147320	/092	100	0,60/0,45

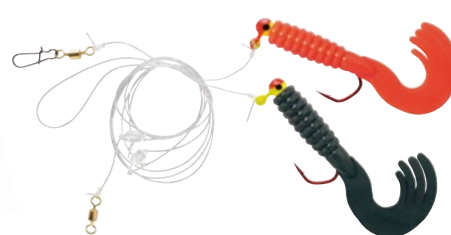

### JAPANROT - SCHWARZ

Art.-Nr.	Best.-Nr.	Länge cm	Schnur ø mm
147320	/093	100	0,60/0,45

# Edition Sea The Creeper

## THE CREEPER PILKSYSTEME

Fertig gebundene Pilksysteme an schneller Perle. Wahlweise mit einem oder zwei Creepern. Twisterlänge: 8cm, Bleikopf in 4g, Hakengröße: 2/0

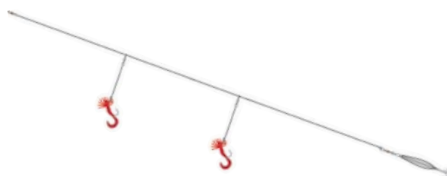
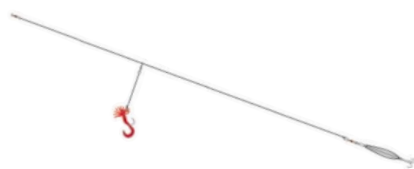

### JAPANROT, 1 BEIFÄNGER

Art.-Nr.	Best.-Nr.	Länge cm	Schnur ø mm
147970	/001	90	0,60/0,45



### JAPANROT, 2 BEIFÄNGER

Art.-Nr.	Best.-Nr.	Länge cm	Schnur ø mm
147970	/101	100	0,60/0,45



### JAPANROT-SCHWARZ, 1 BEIFÄNGER

Art.-Nr.	Best.-Nr.	Länge cm	Schnur ø mm
147970	/002	90	0,60/0,45



### JAPANROT-SCHWARZ, 2 BEIFÄNGER

Art.-Nr.	Best.-Nr.	Länge cm	Schnur ø mm
147970	/102	100	0,60/0,45



### BRAUN-GLITTER, 1 BEIFÄNGER

Art.-Nr.	Best.-Nr.	Länge cm	Schnur ø mm
147970	/003	90	0,60/0,45



### BRAUN-GLITTER, 2 BEIFÄNGER

Art.-Nr.	Best.-Nr.	Länge cm	Schnur ø mm
147970	/103	100	0,60/0,45



### BLAU-JAPANROT, 1 BEIFÄNGER

Art.-Nr.	Best.-Nr.	Länge cm	Schnur ø mm
147970	/004	90	0,60/0,45

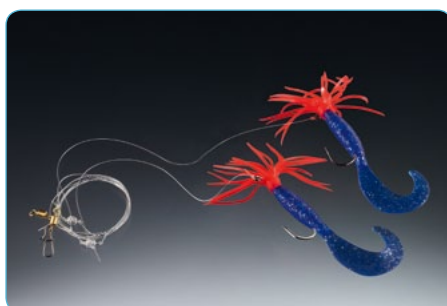

### BLAU-JAPANROT, 2 BEIFÄNGER

Art.-Nr.	Best.-Nr.	Länge cm	Schnur ø mm
147970	/104	100	0,60/0,45



### BLAU-GLITTER, 1 BEIFÄNGER

Art.-Nr.	Best.-Nr.	Länge cm	Schnur ø mm
147970	/005	90	0,60/0,45



### BLAU-GLITTER, 2 BEIFÄNGER

Art.-Nr.	Best.-Nr.	Länge cm	Schnur ø mm
147970	/105	100	0,60/0,45

# Edition Sea The Creeper

## THE CREEPER

### THE CREEPER – DER ULTIMATIVE DORSCHKILLER!

Die Fransen des Creepers aus schwimmendem Gummimaterial stellen sich im Wasser wie ein Kranz auf und spielen somit schon bei der kleinsten Bewegung. Im Zusammenspiel mit dem Twisterschwanz macht der Creeper die Dorsche schier verrückt. Die Testergebnisse waren unglaublich!



Klasse Video über The Creeper unter [www.balzer.de](http://www.balzer.de) oder im Balzer Youtube-Kanal.

Tipp: Der Creeper kann auch wie ein Twister oder Shad im Süßwasser auf Barsch und Zander gefischt werden!



#### BRAUN-GLITTER

Art.-Nr.	Best.-Nr	Länge cm
147960	/003	8



#### JAPANROT

Art.-Nr.	Best.-Nr	Länge cm
147960	/001	8



#### JAPANROT-SCHWARZ

Art.-Nr.	Best.-Nr	Länge cm
147960	/002	8



#### BLAU-JAPANROT

Art.-Nr.	Best.-Nr	Länge cm
147960	/005	8



#### TRANSPARENT-BLAU-GLITTER

Art.-Nr.	Best.-Nr	Länge cm
147960	/006	8



#### STARTER-SET - 3 FARBEN GEMISCHT

Art.-Nr.	Best.-Nr	Länge cm
147960	/004	8

## THE CREEPER MIT PASSENDEM BLEIKOPF

Creeper mit passendem Bleikopf.

Gewicht 4g, Hakengröße: 2/0

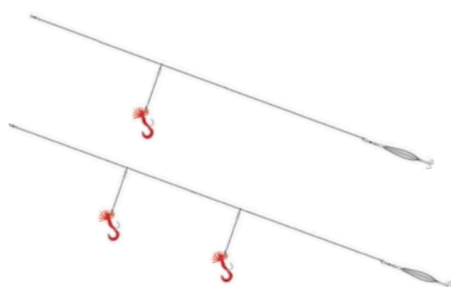

Montagebeispiel



#### JAPANROT

Art.-Nr.	Best.-Nr	Länge cm	Gew. g
147960	/101	8	4



#### JAPANROT-SCHWARZ

Art.-Nr.	Best.-Nr	Länge cm	Gew. g
147960	/102	8	4



#### BRAUN-GLITTER

Art.-Nr.	Best.-Nr	Länge cm	Gew. g
147960	/103	8	4



#### BLAU-JAPANROT

Art.-Nr.	Best.-Nr	Länge cm	Gew. g
147960	/104	8	4



#### TRANSPARENT-BLAU-GLITTER

Art.-Nr.	Best.-Nr	Länge cm	Gew. g
147960	/105	8	4



## PLATTFISCH-BLINKER

Wird in Verbindung mit einem Vorfach mit Naturköder (z.B. Wattwurm) gefischt. Dabei wird der Plattfisch Blinker über den Boden gepupft wie ein Gummifisch und erweckt schnell die Aufmerksamkeit der Platten.



### ORANGE

Art.-Nr.	Best.-Nr.	Gewicht g
147320	/401	40
	/601	60
	/801	80



### GELB

Art.-Nr.	Best.-Nr.	Gewicht g
147320	/402	40
	/602	60
	/802	80



### ORANGE-GELB

Art.-Nr.	Best.-Nr.	Gewicht g
147320	/403	40
	/603	60
	/803	80



### WEISS

Art.-Nr.	Best.-Nr.	Gewicht g
147320	/404	40
	/604	60
	/804	80



### WEISS MIT ROTEN PUNKTEN

Art.-Nr.	Best.-Nr.	Gewicht g
147320	/405	40
	/605	60
	/805	80

## PLATTFISCH-BLINKER VORFÄCHER

Genau passende Systeme für unsere Plattfisch-Blinker.



### PLATTFISCH-BLINKER VORFACH, GELB

Art.-Nr.	Best.-Nr.	Haken	Länge cm	Schnur Ø mm
147330	/000	1 x 1	35	0,40



### PLATTFISCH-BLINKER VORFACH, ORANGE

Art.-Nr.	Best.-Nr.	Haken	Länge cm	Schnur Ø mm
147330	/001	1 x 2	35	0,40



### PLATTFISCH-BLINKER VORFACH, WEISS

Art.-Nr.	Best.-Nr.	Haken	Länge cm	Schnur Ø mm
147330	/002	1 x 1	35	0,40

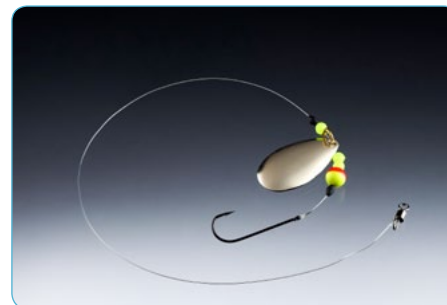

### PLATTFISCH-BLINKER LÖFFEL-VORFACH

Art.-Nr.	Best.-Nr.	Haken	Länge cm	Schnur Ø mm
147330	/100	1 x 1	35	0,40

# Edition Sea

## EDITION SEA NATURKÖDERSYSTEME

Erstklassige Systeme zum Fischen mit Naturködern.

Das Programm beinhaltet Systeme zum Brandungsangeln, zum Fischen von Molen und Häfen sowie zum Bootsangeln.

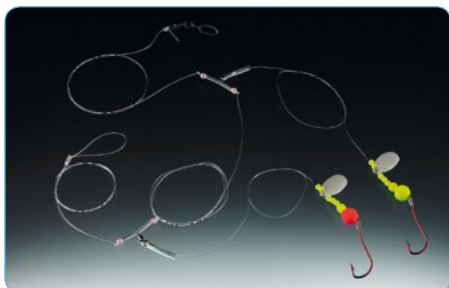

### BRANDUNGS-SYSTEM

Art.-Nr.	Best.-Nr.	Haken	Länge cm	Schnur Ø mm
147930	/012	2 x 1	120	0,60/0,35

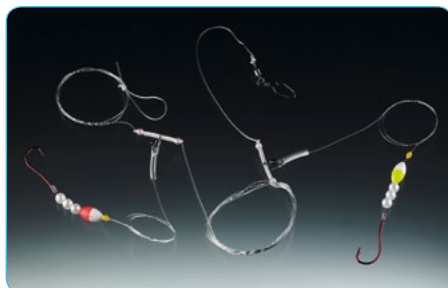

### BRANDUNGS-SYSTEM

Art.-Nr.	Best.-Nr.	Haken	Länge cm	Schnur Ø mm
147930	/013	2 x 1	160	0,60/0,35

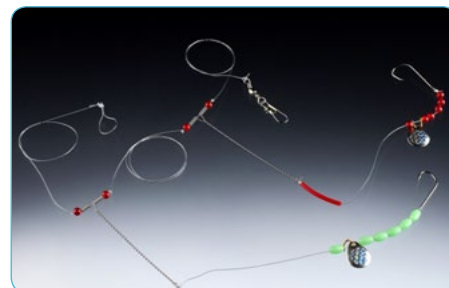

### NATURKÖDER-SYSTEM

Art.-Nr.	Best.-Nr.	Haken	Länge cm	Schnur Ø mm
147930	/001	2 x 1	85	0,60/0,40



### NATURKÖDER-SYSTEM

Art.-Nr.	Best.-Nr.	Haken	Länge cm	Schnur Ø mm
147930	/002	2 x 1	125	0,60/0,40



### NATURKÖDER-SYSTEM

Art.-Nr.	Best.-Nr.	Haken	Länge cm	Schnur Ø mm
147930	/003	2 x 2/0	115	0,60/0,40

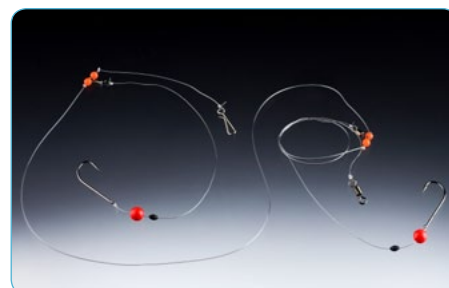

### BRANDUNGS-SYSTEM

Art.-Nr.	Best.-Nr.	Haken	Länge cm	Schnur Ø mm
147930	/004	2 x 1/0	90	0,60/0,40

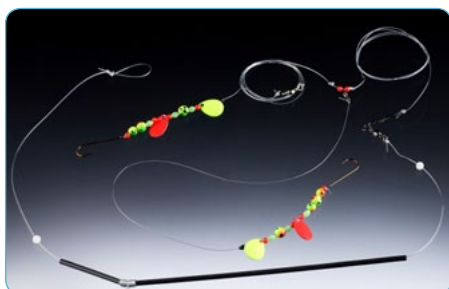

### NATURKÖDER-SYSTEM

Art.-Nr.	Best.-Nr.	Haken	Länge cm	Schnur Ø mm
147930	/005	2 x 1	200	0,60/0,40



### NATURKÖDER-SYSTEM

Art.-Nr.	Best.-Nr.	Haken	Länge cm	Schnur Ø mm
147930	/006	2 x 1	95	0,60/0,40

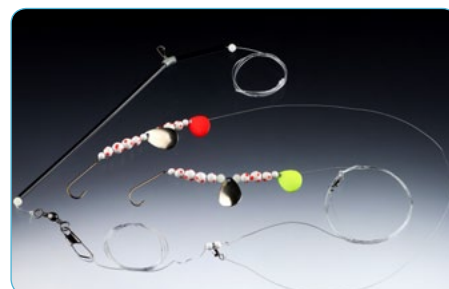

### NATURKÖDER-SYSTEM

Art.-Nr.	Best.-Nr.	Haken	Länge cm	Schnur Ø mm
147930	/007	2 x 1	195	0,60/0,40



### NATURKÖDER-SYSTEM

Art.-Nr.	Best.-Nr.	Haken	Länge cm	Schnur Ø mm
147930	/008	2 x 1	60	0,60/0,40



### BRANDUNGS-SYSTEM

Art.-Nr.	Best.-Nr.	Haken	Länge cm	Schnur Ø mm
147930	/009	2 x 1	75	0,60/0,40

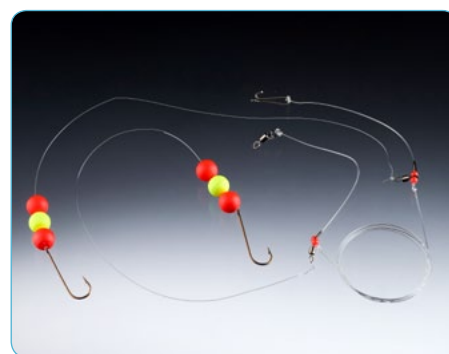

### BRANDUNGS-SYSTEM

Art.-Nr.	Best.-Nr.	Haken	Länge cm	Schnur Ø mm
147930	/010	2 x 1	80	0,60/0,40



Foto: Fotolia © HHBCK



# Geschlossene Methoden- programme

## Wozu das Rad neu erfinden?

Sie wissen den Wert von Hintergrundinformationen zu schätzen? Sie pflegen den Austausch mit Angelkollegen, um Ihre Angeltaktik zu optimieren? Sie wollen aus einem Angeltag das Beste herausholen?

Dann greifen Sie doch auch auf die Erfahrung und das Wissen von echten Profis zurück! Erhöhen Sie Ihre Fangquote, indem Sie sich mit einem unserer Komplettprogramme das Know-how unserer Spezialisten zu eigen machen. Die Faszination des Angelns liegt schließlich auch in der Vielfalt der Möglichkeiten. Erweitern Sie Ihren Horizont und stellen Sie sich neuen Herausforderungen. Die Methodenprogramme machen es Ihnen leicht.

### **DAS METHOD FEEDER PROGRAMM VON MICHAEL ZAMMATARO!**

Genauso wie das Boiliefischen vor vielen Jahren das Karpfenangeln revolutioniert hat, so intensiv sendet das Method Feedern mit Miniboilies und Pellets seit einiger Zeit Impulse innerhalb des Feederfischens.

Michael Zammataro hat in Zusammenarbeit mit Willy Frosch ein innovatives Komplettprogramm zum erfolgreichen Method Feedern entwickelt. Ob Rute, Rolle, Zubehör oder Futter, hier finden Sie alles, was Sie zum erfolgreichen Method Feedern brauchen.

### **MODERNES FORELLENANGELN. DAS TROUT ATTACK®-PROGRAMM**

Unter dem Namen TROUT ATTACK® haben die Forellenprofis Willy Frosch und Tim Paasch ein Top-Programm entwickelt. Angeln mit Sbirolino und Schlepp-Pose zählen nach wie vor zu den erfolgreichen Methoden. Aber in Kombination mit unseren neuen, innovativen Ködern bringen diese Techniken deutlich mehr Erfolg. Und der Erfolg der Tremarella-Methode ist dank unserer Klasse Systeme und Ruten auch weiter auf dem Vormarsch.

### **JÖRG STREHLOWS ZANDER EDITION: JETZT MIT NEUEN KAULI-SORTEN**

Deutschlands Zanderexperte Nr. 1 hat für uns ein einzigartiges Zander- und Barschprogramm entwickelt und dieses um innovative Produkte ergänzt. Und seinen legendären KAULI gibt es auch nur exklusiv bei uns und jetzt in zwei neuen Sorten. Weitere Top-Köder zum Jig-, Drop Shot- und Vertikalfischen sowie Spezialsysteme zum Fischen mit Carolina Rig warten darauf, viele Räuber für Sie auf die Planken zu legen.

### **EDITION CARP**

Ein kompaktes Zubehörprogramm mit den wichtigsten Artikeln zum modernen Karpfenangeln. Ein Highlight aus dem Komplettprogramm stellen die präzise gefertigten OWNER Karpfenrigs dar, geeignet für die wichtigsten Einsatzgebiete und Angelbedingungen.

# Jörg Strehlow's Edition Zander



## Original KAULI, der Klassiker

Der Kultköder mit optimiertem Schwanz für ein filigranes und verführerisches Spiel.

Zusätzlich ist das Gummi mit **echtem Fischöl** angereichert, was ihn noch unwiderstehlicher macht!

Diese Kaulis schwimmen und eignen Sie sich zum Faulenzen, Dropshotten, Jiggen und an-geln mit dem Texas- oder Carolina-Rig.



- Motoroil-Glitter:** Ideal bei bedecktem Himmel und trüben Gewässern.
- Blau-Silber-Glitter:** Bei starkem Lichteinfall, z.B. in den Mittagsstunden.
- Perlmutter-Silber:** V.a. in klaren Gewässern mit starkem Laubenbestand
- Weiß-Blau-Rot:** Für alle Situationen und Gewässertypen eine gute Wahl.
- Transparent-Silber-Rot:** Imitiert perfekt einen verletzten Beutefisch.
- Transparent-Silber-Pink:** Eine Universalwaffe für alle Situationen
- Gelb-Silber:** Für Angler, die an Flüssen, Naturseen und Talsperren angeln
- Blau-Silber-Rot:** Einer seiner kultigsten Kaulis, der Klassiker
- Mushroom:** Dieser Kauli imitiert perfekt ein verpilztes, krankes Fischlein.
- Törtel:** Damit hat Jörg mehr als die Hälfte seiner Zander gefangen.

- Blau-Pinky:** Ein Kauli, der in klaren und trüben Gewässern zieht.
- Amber:** Diese Farbkombination darf in keiner Köderkiste fehlen. Unschlagbar in großen Flüssen und in Talsperren!
- Schwarz-Rot-Glitter:** Speziell zum Nachtangeln.
- Orange:** Für steigendes, trübes Wasser, für große Tiefen in dunkler Umgebung, oder im Schatten.
- Barsch:** Barsche gehören zu den Köderfischen, die Zander, Hecht und sogar die eigenen Artgenossen zum Fressen gerne haben.
- Trutte:** Das Dekor der Regenbogenforelle zieht Raubfische magisch an, vielleicht liegt's an der Tatsache, dass sie immer in Bewegung sind.



### ORIGINAL KAULI 6, 9, 12, 15 CM

Art.-Nr.	Farbe	Längen cm
A	Motoroil-Glitter	6, 9, 12, 15
B	Blau-Silber-Glitter	6, 9, 12, 15
C	Perlmutter-Silber	6, 9, 12, 15
D	Weiss-Blau-Rot	6, 9, 12, 15
E	Transp.-Silber-Rot	6, 9, 12, 15
F	Transp.-Silber-Pink	6, 9, 12, 15
G	Gelb-Silber	6, 9, 12, 15
H	Blau-Silber-Rot	6, 9, 12, 15
I	Mushroom	6, 9, 12, 15
J	Törtel	6, 9, 12, 15
K	Blau-Pinky	6, 9, 12, 15
L	Amber	6, 9, 12, 15
M	Schwarz-Rot-Glitter	6, 9, 12, 15
N	Barsch	6, 9, 12, 15
O	Orange	6, 9, 12, 15
P	Trutte	6, 9, 12, 15

### ORIGINAL KAULI SETS - 6, 9, 12 UND 15 CM

Die gängigsten Kaulis von Jörg in 6, 9, 12 und 15cm. Die Köder in den SB Packungen sind alle unterschiedlich gemischt. Damit sind Sie immer bestens auf alle Situationen vorbereitet.

**MIT ECHTEM FISCHÖL**



Art.-Nr.	Best.-Nr.	Länge cm	Inhalt/Farben
166030	/061	6	1 66030: /006, /106, /406, /806, /906
	/062	6	1 66030: /206, /306, /606, /907, /919
	/063	6	1 66030: /006, /206, /506, /706, /908
	/091	9	1 66030: /009, /109, /409, /809, /909
	/092	9	1 66030: /209, /309, /609, /910, /920
	/093	9	1 66030: /009, /209, /509, /709, /911
	/121	12	1 66030: /012, /112, /412, /812, /912
	/122	12	1 66030: /212, /312, /612, /913, /921
	/123	12	1 66030: /012, /212, /512, /712, /914
	/151	15	1 66030: /015, /115, /415
	/152	15	1 66030: /215, /315, /615
	/153	15	1 66030: /015, /215, /515

## Der KAULI in perfekter Tarnfarbe – arme Räuber

Machen Sie doch mal den Test und legen Sie einen echten Kleinfisch auf Ihre Hand – Sie werden staunen, welche Reflektionen sie da sehen! Je nachdem, in welche Richtung Sie das Fischlein drehen, wird sich das Farbenspiel seines Schuppenkleides verändern. Die Natur ist so vollkommen, dass es einem schier die Sprache verschlägt...

Wer sich schon einen dieser Tage am Wasser um die Ohren geschlagen hat, an denen aufgrund starker Luftdruck-Veränderungen oder einer

massiven Abkühlung des Wassers, einfach keine Chance auf den Fang eines Zanders (oder sogar eines Hechtes) bestand, der hat sich bestimmt schon einmal einen echten Köderfisch an die Angel gewünscht.

Brauchen Sie aber nicht! Mit dem KAULI HOLO in den sechs neuen Mineral-Effekt-Farben sind Sie so verdammt nah dran an der Natur, dass die Illusion perfekt ist. Mit den unterschiedlichen Dekoren gibt es für alle Lichtverhältnisse die perfekte Alternative an den Angeltagen, an denen wir noch vor kurzem als Schneider nach Hause gefahren sind!

### KAULI HOLO 12 CM

Erhältlich in 6 Farben in 12cm.

Art.-Nr.	Best.-Nr.	Farbe	Länge cm
166050	/012	A Blau-Transparent	12
	/112	B Pink-Transparent	12
	/212	C Gelb-Transparent	12
	/312	D Weissfisch	12
	/412	E Transparent-Rot	12
	/512	F Barsch	12



### KAULI HOLO SET 12 CM

Gemischtes Set mit 5 unterschiedlichen Farben. Damit sind Sie immer bestens auf alle Situationen vorbereitet.

Art.-Nr.	Best.-Nr.	Länge cm	Inhalt/Farben
166050	/120	12	1 66050: /012, /112, /212, /312, /512



## Kauli Active - neues Gummi für die Räuber

Der Kauli bekommt nun einen etwas weniger zahmen Bruder – den KAULI ACTIVE! Trotz seines breiten Schwanzstieles und des vergleichsweise großen Schwanztellers lässt er sich ohne Überschläge und flattern auf sehr große Wurfweiten katapultieren! Das kompakte Design sorgt für ausgezeichnete Köderkontrolle und lässt sich somit prima gegen die

Strömung führen. Sogar beim Fischen mit der Strömung und beim Halten auf der Stelle setzt der Lauf des neuen Kaulis ein und macht Hechte, Zander und Barsche wahnsinnig! **Und JA – die Gummimischung verträgt sich auch zusammen mit allen anderen Ködern aus meiner Kauli-Serie und mit vielen anderen Ködern am Markt völlig ohne Probleme!**



Jörg's Kaulis Active gibt in 12cm und in den gleichen 16 Farben wie den Kauli.



# Jörg Strehlow's Edition Zander

## KAULI ACTIVE 12 CM - GEMISCHTE SETS

Zusammenstellung der gängigsten Kauli Actives von Jörg in 12cm. Die Köder in den SB Packungen sind alle farblich unterschiedlich gemischt. Damit sind Sie immer bestens auf alle Situationen vorbereitet.



Art.-Nr.	Best.-Nr.	Farbe
166040	/121	Farbe A, B, E, I, J
	/122	Farbe C, D, G, K, M
	/123	Farbe A, C, F, H, L

## ANGSTHAKENVORFACH

Das Angsthaken-Vorfach wird kinderleicht mit Jörgs Spezial-Clip in das Hakenöhr eingehängt und der Drilling seitlich in den Gummifisch gestochen. Wir bieten die Stringer in unserem neuen, bissfesten Fluorocarbon und in 7x7 Edelstahl an.

Angsthakenclips auch einzeln erhältlich: siehe Kapitel »Wirbel«.



### 7 X 7 EDELSTAHL

Art.-Nr.	Best.-Nr.	Länge cm	Haken-größe	Für Köderlänge
166140	/004	7,5	4	bis 15 cm
	/006	5,5	6	bis 10 cm
	/008	3,5	8	bis 6 cm



### FLUOROCARBON-HARDMONO

Art.-Nr.	Best.-Nr.	Länge cm	Haken-größe	Für Köderlänge
166150	/004	7,5	4	bis 15 cm
	/006	5,5	6	bis 10 cm
	/008	3,5	8	bis 6 cm

## SPEZIAL ANGSTHAKENVORFACH

Die gerade Spitze wird in den Köder- oder Gummifisch gesteckt, die beiden anderen Haken stehen so absolut gerade und bringen wesentlich weniger Fehlbisse.



### SPEZIAL 7X7 EDELSTAHL

Art.-Nr.	Best.-Nr.	Länge cm	Haken-größe	Für Köderlänge
166140	/104	7,5	4	bis 15 cm
	/106	5,5	6	bis 10 cm
	/108	3,5	8	bis 6 cm



### SPEZIAL FLUOROCARBON HARDMONO

Art.-Nr.	Best.-Nr.	Länge cm	Haken-größe	Für Köderlänge
166150	/104	7,5	4	bis 15 cm
	/106	5,5	6	bis 10 cm
	/108	3,5	8	bis 6 cm

## DROPSHOT-SYSTEM »PIKE-KILLER«

Dropshot-System aus 7x7-Edelstahl und Stinger Rig zum Drop Shotten auf Hecht.

Art.-Nr.	Best.-Nr.	Größe	Tragkraft kg
166200	/606	1/0	6
	/609	2/0	9



## JIGHEADS



### JIGHEAD MIT SPIRALE

Die Spirale wird einfach in den Shad oder Twister gedreht und vermeidet eine Beschädigung. In die hintere Öse wird ein Angsthaken mit Drilling eingehängt.

Art.-Nr.	Best.-Nr.	Gewicht g
166330	/010	10
	/015	10
	/020	10
	/025	10



### HOT BALLS ROT/SILBER

Art.-Nr.	Best.-Nr.	Gewicht g	Farbe
138480	/010	10	rot
	/015	15	rot
	/020	20	rot
	/025	25	rot
138490	/010	10	silber
	/015	15	silber
	/020	20	silber
	/025	25	silber



### HOTBALLS XL

Mit extra großem Hakenbogen für größere Köfis oder Shads.

Art.-Nr.	Best.-Nr.	Gewicht g	Farbe
138480	/110	10	rot
	/115	15	rot
	/120	20	rot
	/125	25	rot
138490	/110	10	silber
	/115	15	silber
	/120	20	silber
	/125	25	silber

# Jörg Strehlows Zander Edition Drop Shot



## Drop Shot

Klasse Video von der Drop Shot Edition unter [www.balzer.de](http://www.balzer.de) oder im Balzer Youtube-Kanal. Ausführliches dazu in Jörgs Zanderfibel.

### DROP SHOT SHAD

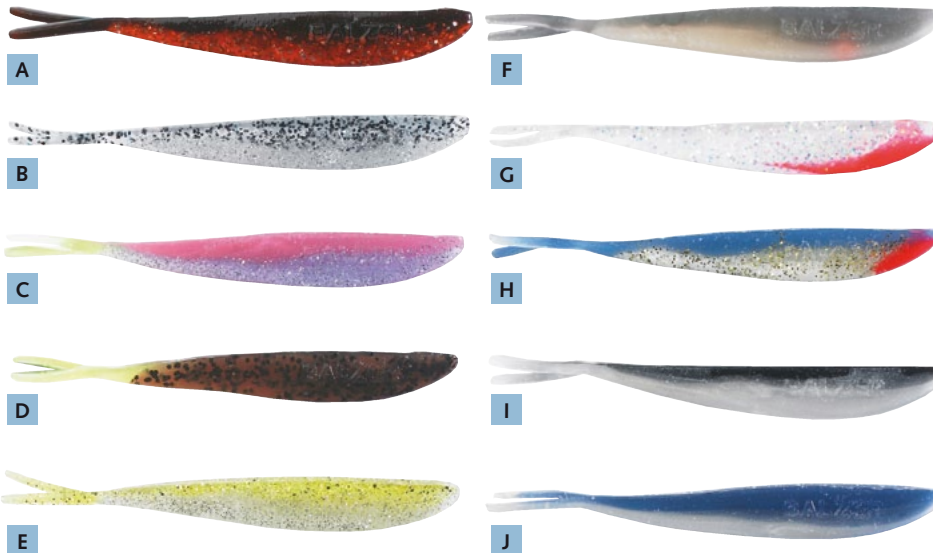

### ZANDER-MAGNET, 10 CM

Speziell für Zander, aber auch Hechte sind nicht abgeneigt! Die permanenten, feinen Schwingungen wirken unwiderstehlich!

### BARSCH-KILLER, 6 CM

Ein echter Barschkiller, aber auch sehr erfolgreich auf Forelle! Der V-förmige Schwanz erzeugt permanente, feine Schwingungen.

### DROP SHOT RIG-FERTIGSYSTEME

Fertig montierte Drop Shot-Systeme, gebunden an Fluorocarbon! Länge: 1,50m; Durchmesser: 0,35mm.

**System A:** Ideal zum Vertikalfischen vom Boot oder Spundwänden.

**System B:** Mit 5cm langen Seitenarm, ideal zum Uferangeln im Stillwasser und in leichter Strömung.

**System C:** Haken an 15 cm langen Seitenarm. Ideal zum Fischen in mittlerer Strömung oder wenn etwas bewegungsintensiver gefischt werden soll.

### DROP SHOT RIG-FERTIGSYSTEME

Art.-Nr.	Best.-Nr.	Hakengröße	Seitenarmlänge cm
166200	/000	A 1	ohne
	/005	B 2	5
	/015	C 4	15

### CLASSIC

Ein Allrounder für die kalte Jahreszeit, oder geringer Aktivität der Räuber.

Art.-Nr.	Best.-Nr.	Hakengröße	Seitenarmlänge cm
166200	/101	1	0,30
	/102	2	0,28
	/104	4	0,25
	/106	6	0,25

### ACTIVE

Mit 5 cm langem Seitenarm für lebhaftes Spiel. Inkl. roter Auftriebsperle.

Art.-Nr.	Best.-Nr.	Hakengröße	Seitenarmlänge cm
166200	/201	1	0,30
	/202	2	0,28
	/204	4	0,25
	/206	6	0,25

### ZANDER-MAGNET

Art.-Nr.	Best.-Nr.	Farbe	Länge cm	
166260	/100	Schwarz-Rot-Glitter	10	A
	/101	Schwarz-Silber-Glitter	10	B
	/102	Pink-Glitter	10	C
	/103	Braun-Schwarz-Glitter	10	D
	/104	Grün-Silber-Glitter	10	E
	/105	Braun-Grün-Perlmutter	10	F
	/106	Transparent-Silber-Glitter	10	G
	/107	Transp.-Blau-Goldglitter	10	H
	/108	Schwarz-Perlmutter	10	I
	/109	Blau-Perlmutter	10	J

### BARSCH-KILLER

Art.-Nr.	Best.-Nr.	Farbe	Länge cm	
166260	/060	Schwarz-Rot-Glitter	6	A
	/061	Schwarz-Silber-Glitter	6	B
	/062	Pink-Glitter	6	C
	/063	Braun-Schwarz-Glitter	6	D
	/064	Grün-Silber-Glitter	6	E
	/065	Braun-Grün-Perlmutter	6	F
	/066	Transparent-Silber-Glitter	6	G
	/067	Transp.-Blau-Goldglitter	6	H
	/068	Schwarz-Perlmutter	6	I
	/069	Blau-Perlmutter	6	J

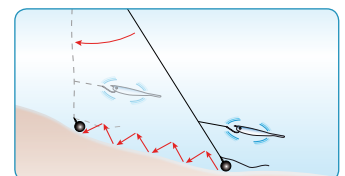
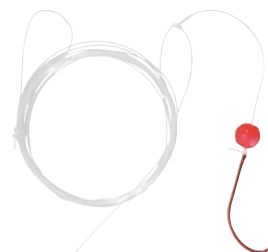
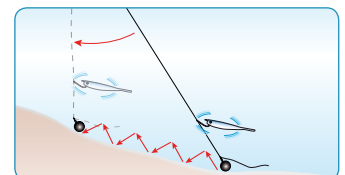
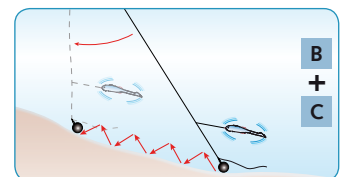
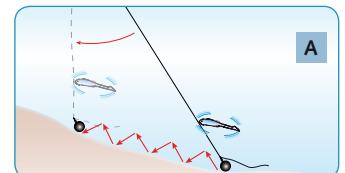
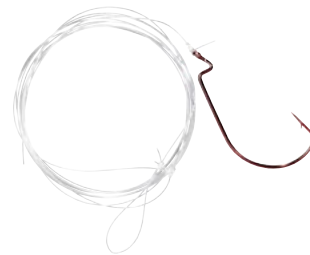

# Jörg Strehlow's Spezialwobbler

## DROP SHOT BLEIE

Die Drop Shot-Bleie sind mit einem speziellen Schnur-Clip ausgestattet, der die Schnur bombenfest umklammert und sich auch bei weiten Würfen und Hängern nicht löst. Der Clip lässt sich mühelos wieder aushängen. So kann der Abstand zwischen Köder und Grund jederzeit variiert werden!

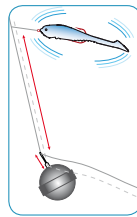

### DROP SHOT BLEI »ROUND«

Kommt bei hartem Grund und/oder leichter Strömung zum Einsatz, da er nach dem Zupfen noch über den Grund rollt und dem Köder zusätzliches Leben einhaucht. Erhältlich in 5, 10, 15, 20 und 25g.

### DROP SHOT BLEI »LONG«

Durch seine lange Form geht das Blei schnell runter. Während des Zupfens kippt das Blei permanent von der stehenden in die liegende Stellung, so dass der Köder ständig in sanfter Bewegung bleibt. Erhältlich in 5, 10, 15, 20 und 25g.

## DROP SHOT HAKEN

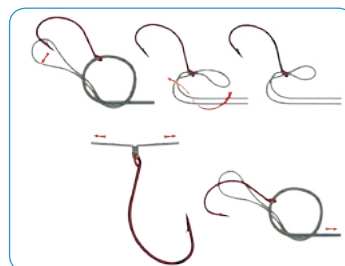
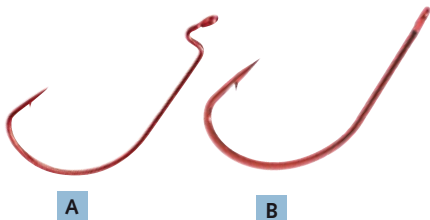

Der PALOMAR-Knoten.

Art.-Nr.	Best.-Nr.	Bezeichnung	Haken-größe
166210	/001	A Drop Shot Haken, rot	1
	/002	A Drop Shot Haken, rot	2
	/004	A Drop Shot Haken, rot	4
	/006	A Drop Shot Haken, rot	6
	/100	A Drop Shot Haken, rot	1/0
166210	/101	B Drop Shot Haken	1
	/102	B Drop Shot Haken	2
	/104	B Drop Shot Haken	4
	/106	B Drop Shot Haken	6

## CAROLINA SYSTEM



### CAROLINA BLEI MIT PERLE

Patronenbleie plus Perlen zum Selbstbau von Carolina Rigs.

Art.-Nr.	Best.-Nr.	Gewicht g
166170	/005	5
	/010	10
	/015	15
	/020	20
	/025	25

### CAROLINA DS SYSTEM, 15g

An Fluorocarbon gebundenes Carolina Rig zum Dropshot-Fischen.

Art.-Nr.	Best.-Nr.	Schnur Ø	Größe
166200	/502	0,25	2
	/510	0,30	1/0
	/530	0,35	3/0

### DS HAKEN »CAROLINA«

Art.-Nr.	Best.-Nr.	Größe
166210	/302	2
	/310	1/0
	/330	3/0

### GLASKUGELN MIT BOHRUNG

Zum Bau von Carolina Rigs.

Art.-Nr.	Best.-Nr.	Farbe	Ø in mm
166170	/100	transp.	8
	/101	rot	8

## JÖRG STREHLOW ZUBEHÖR

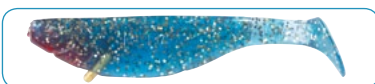

### ZANDER-RASSEL

Rassel mit Metallkugeln, die bei der kleinsten Köderbewegung gegeneinander schlagen und auch faule Räuber aufscheuchen. Rasseln einfach in den Gummifisch stecken!

Art.-Nr.	Best.-Nr.
166170	/000



### KARABINER

Dieser Spezial-Karabiner kann über Erfolg und Misserfolg entscheiden! Die spezielle, weit ausladende Form des Einhängers erlaubt ein äußerst natürliches Köderspiel – auch mit kalten Händen bequem zu öffnen!

Art.-Nr.	Best.-Nr.	Größe Tragkraft kg
166160	/002	S / 8kg
	/006	M / 17kg
	/010	L / 26kg
	/014	XL / 35kg



### DUFTPERLEN

Nimmt flüssige Lockstoffe gut auf und sorgt für eine lang anhaltende Duftspur. Durchmesser 7mm.

Art.-Nr.	Best.-Nr.
166250	/000



# Jörg Strehlow's Spezialwobbler

## JÖRG STREHLOW'S SPEZIALWOBBLER FÜR ZANDER

Schon als Jungangler am Rhein fiel mir auf, dass an lauen Sommerabenden die raubenden Zander im Uferbereich wesentlich besser auf einen Schwimmwobbler als auf einen bodennah geführten Gummifisch reagieren.

Für BALZER sind daraus wertvolle Erkenntnisse für Wobbler entstanden, die für alle Wetter- und Wasser-Verhältnisse die entsprechende Lösung bieten.

Ein spezieller Zander-Wobbler muss andere Eigenschaften haben als klassische Hardbaits. So sind meine Wobbler alle länglich und schlank und haben einen fast runden Querschnitt. So haben Sie genug Volumen, um einen Zander auch im turbulenten Wasser eines großen Stromes anzusprechen. Und doch bieten sie nicht so viel Widerstand im Wasser und lassen sich daher perfekt auch gegen den Strom fischen!

Ein besonderes Detail ist die Anbringung des Bauch-Drillings fast auf

Kopfhöhe, denn Zander attackieren ihre Beutefische meist am Kopf.

Da es sich bei meinen Modellen um Schwimmwobbler handelt, lassen Sie den Köder über Hindernissen einfach kurz auftreiben - das verhindert wirkungsvoll Hänger.

Außerdem können Sie den Wobbler perfekt mit der Strömung in fängige Bereiche abdriften lassen – zum Beispiel weit an einer Strömungskante entlang, bis zum Prallwasser einer gegenüber liegenden Buhne.

Wobbler dürften auch die erfolgreichsten Köder zum nächtlichen Spinnfischen auf Zander sein. Daher finden Sie in meiner Serie auch zwei spezielle Nachtwobbler.

Alle Wobbler sind als Tief- und Flachläufer erhältlich. Die max. Tauchtiefen der Flachläufer liegen bei 1-3m, der Tiefläufer kommt leicht auf 5m.



Deeprunner



Deeprunner



Deeprunner



Floating



Floating



Floating

### TAGES ZANDER WOBBLER BLUE ARTIC

Perfekt für klare und leicht bis mitteltrübe Gewässer. Am besten fängt er bei hellem Wetter und wechselnden Lichtverhältnissen.

Art.-Nr.	Best.-Nr.	Typ	Gew. g	Länge cm
134570	/211	Flachläufer, floating, 1-3m	11	11
	/311	Deeprunner, floating, 2,5-5m	11	11

### TAGES ZANDER WOBBLER HONEY BEE

Gelb-Schwarz hat allerhöchstem Kontrast. Ideal vor allem bei trübem Regenwetter, trübem Wasser und am Abend.

Art.-Nr.	Best.-Nr.	Typ	Gew. g	Länge cm
134570	/411	Flachläufer, floating, 1-3m	11	11
	/511	Deeprunner, floating, 2,5-5m	11	11

### TAGES ZANDER WOBBLER FUNNY VIOLA

Perfekte Synthese aus Naturfarbe und Schockfarbe! Sensationelle Fangergebnisse auch in klaren Gewässern bei Nacht!

Art.-Nr.	Best.-Nr.	Typ	Gew. g	Länge cm
134570	/611	Flachläufer, floating, 1-3m	11	11
	/711	Deeprunner, floating, 2,5-5m	11	11



Deeprunner



Floating

### NACHT ZANDER WOBBLER

Da die Zander den Wobbler am besten in der Abenddämmerung oder sogar nachts im nahen Uferbereich und an der Oberfläche attackieren, musste ein schwarzer Schwimmwobbler her! Nur ein schwimmender und flach laufender Wobbler kann hängerfrei über dem Böschungsgestein geführt werden. Obendrein sollte er schlank sein, fleißig arbei-

ten und rasseln. Für etwas größere Wassertiefen ist hingegen ein reflektierender Wobbler, am besten in der Farbe Perlmutter und mit größerer Tauchtiefe, erste Wahl beim Spinnfischen auf Zander in der Dunkelheit. Gleich zwei geniale Ideen, die Jörg Strehlow bei der Entwicklung seiner exklusiven Wobbler realisieren konnte.

### TAGES ZANDER WOBBLER SUNNY SIN

Herausragende Farbe bei sehr niedrigen Wassertemperaturen oder stark getrübttem Wasser! Ideal auch für sehr aggressive Zander (und Hechte) im Frühsommer geeignet.

Art.-Nr.	Best.-Nr.	Typ	Gew. g	Länge cm
134570	/811	Flachläufer, floating, 1-3m	11	11
	/911	Deeprunner, floating, 2,5-5m	11	11



### NACHT ZANDER WOBBLER BLACK KNIGHT

Ideal für jagende Zander im ufernahen Flachwasser, da die schwarze Farbe einen idealen Kontrast zum Himmel bietet.

Art.-Nr.	Best.-Nr.	Typ	Gew. g	Länge cm
134570	/011	Flachläufer, floating, 1-3m	18	11



### NACHT ZANDER WOBBLER WHITE PEARL

Dieser perlmuttfarbene Tiefläufer ist in dunklen Nächten und größeren Wassertiefen ein Erfolgsgarant.

Art.-Nr.	Best.-Nr.	Typ	Gew. g	Länge cm
134570	/111	Deeprunner, floating, 2,5-5m	18	11

# Edition Felchen / Barsch

*Edition* FELCHEN

*Edition* BARSCH

Professionelle Hegenen, entwickelt in Zusammenarbeit mit unserem Schweizer Experten Ruedi Bleuer. Bereits auf den ersten Blick erkennt man den hohen Qualitätsstandard und die Liebe zum Detail. So stammen die chemisch geschärften Haken und die Hochleistungsschnur aus Japan, die präzisen Wirbel aus Korea. Bei diesen Hegenen stimmt einfach alles, beginnend bei den hochwertigen Nymphen, über die richtige Länge der Seitenarme bis zum durchdachten Wickelbrett. Keine Wunder also, dass diese Hegenen oftmals um ein Vielfaches fängiger sind als so manch andere.



Sicheres Fixieren, klares Erkennen:  
Aufkleber auf Wickelbretchen zeigt richtige Reihenfolge!

## FELCHEN HEGENEN



### JURA HEGENE

Art.-Nr.	Best.-Nr.	Haken-größe	Länge cm	Schnur Ø mm
147880	/012	12	195	0,20
	/014	14	195	0,18



### BUZZER HEGENE

Art.-Nr.	Best.-Nr.	Haken-größe	Länge cm	Schnur Ø mm
147880	/112	12	195	0,20
	/114	14	195	0,18



### CANDY HEGENE

Art.-Nr.	Best.-Nr.	Haken-größe	Länge cm	Schnur Ø mm
147880	/212	12	195	0,20
	/214	14	195	0,18



### PUPPA HEGENE

Art.-Nr.	Best.-Nr.	Haken-größe	Länge cm	Schnur Ø mm
147880	/312	12	195	0,20
	/314	14	195	0,18



### KANTON HEGENE

Art.-Nr.	Best.-Nr.	Haken-größe	Länge cm	Schnur Ø mm
147880	/412	12	195	0,20
	/414	14	195	0,18



### ZÜRICH HEGENE

Art.-Nr.	Best.-Nr.	Haken-größe	Länge cm	Schnur Ø mm
147880	/512	12	195	0,20
	/514	14	195	0,18



### THUNERSEE HEGENE

Art.-Nr.	Best.-Nr.	Haken-größe	Länge cm	Schnur Ø mm
147880	/612	12	195	0,20
	/614	14	195	0,18

## BARSCH HEGENEN

**GEBUNDEN AN FLUOROCARBON**



### BARSCH HEGENE »EGLI CLASSIC«

Art.-Nr.	Best.-Nr.	Haken-größe	Länge cm	Schnur Ø mm
147830	/001	3 x 6	195	0,25



### BARSCH HEGENE »EGLI CLASSIC«

Art.-Nr.	Best.-Nr.	Haken-größe	Länge cm	Schnur Ø mm
147890	/006	5 x 6	195	0,25



### BARSCH HEGENE »LAMETTA«

Art.-Nr.	Best.-Nr.	Haken-größe	Länge cm	Schnur Ø mm
147830	/002	3 x 6	195	0,25



### BARSCH HEGENE »LAMETTA«

Art.-Nr.	Best.-Nr.	Haken-größe	Länge cm	Schnur Ø mm
147890	/106	5 x 6	195	0,25

## BARSCH HEGENEN

Sehr fängige Barsch-Hegenen mit 5cm langen Shads.

Jedes System SB gepackt mit Schaumstoffaufwickler.

Art.-Nr.	Best.-Nr.		Haken-größe	Vorfach-länge m	Schnur Ø mm
147820	/001	A	6	1,65	0,28
	/002	B	6	1,65	0,28
	/003	C	6	1,65	0,28



## BARSCH HEGENEN

Sehr fängige Barschhegene, realistische Gummifischchen mit 3D Augen.

Art.-Nr.	Best.-Nr.		Haken-größe	Vorfach-länge m	Schnur Ø mm
147840	/000	A	6	1,65	0,25
	/005	B	6	1,65	0,25
	/010	C	6	1,65	0,25

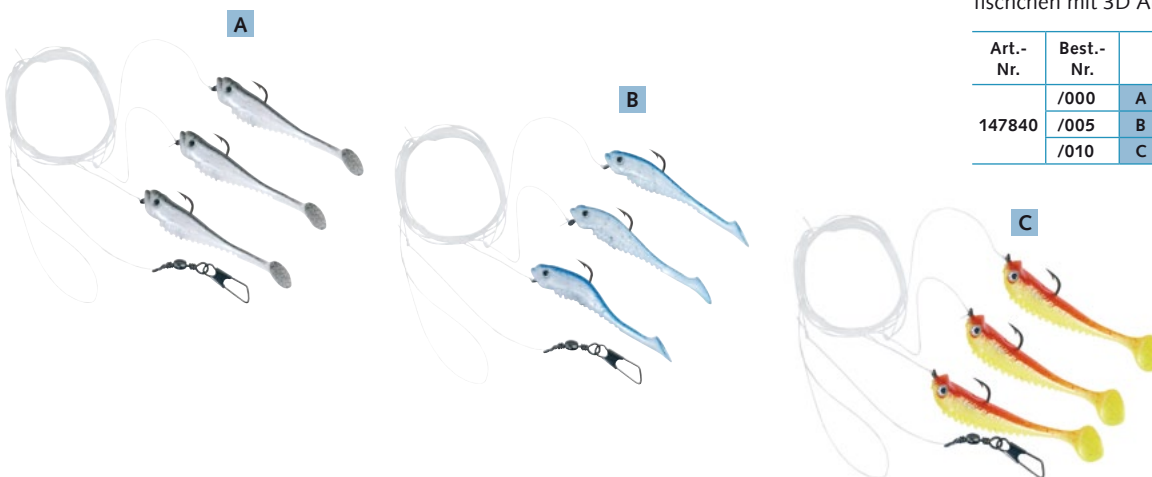

## 3D BARSCH HEGENEN

Äußerst fängige Barschhegene mit sehr beweglichen Hologramm Shads. Jedes System SB gepackt mit Schaumstoffaufwickler.

Art.-Nr.	Best.-Nr.		Haken-größe	Vorfach-länge m	Schnur Ø mm
147840	/100	A	6	1,65	0,25
	/105	B	6	1,65	0,25
	/110	C	6	1,65	0,25





# Sbirolinofischen – Trout Attack



## Das Komplettprogramm für den maximalen Erfolg am Forellensee

Unter dem Namen TROUT ATTACK® haben die erfahrenen Forellenprofis Willy Frosch und Tim Paasch ein topp Programm für das moderne und erfolgreiche Angeln an Forellenseen entwickelt.

Natürlich lässt sich das Rad nicht neu erfinden und Sbirolino und Schlepp-Pose zählen nach wie vor zu den erfolgreichen Methoden. Aber in Kombination mit unseren neuen, innovativen Ködern bringen diese Techniken deutlich noch mehr Erfolg! Spezialisten fischen mittlerweile gezielt mit der Drop Shot Methode auf Forellen. Mit der richtigen Technik und unserem TROUT ATTACK® Drop Shot Programm sind selbst dann noch Massenfänge möglich, wenn Ihre Nachbarn nur noch resigniert mit den Köpfen schütteln.

Die Verpackungseinheiten der Kunstköder haben wir bewusst »anglerfreundlich« gestaltet. So sind alle Köder einer Verpackung farblich sortiert. D.h., sie müssen nicht 10 Twister einer Farbe kaufen, in einem Blister befinden sich gleich verschieden farbige Twister. Das spart bares Geld und lässt viel Raum zum Experimentieren.

In der kostenlosen TROUT ATTACK® Fibel können Sie nachlesen, wie man erfolgreich an Forellenseen fischt. Erhältlich bei Ihrem Fachhändler.

Oder schauen Sie sich die TROUT ATTACK® DVD an, auf der Willy Frosch und Tim Paasch Ihre Tricks und Kniffe verraten.



### POWER SBIROS



Die Power Sbiros lassen sich in sekundenschnelle wechseln, ohne die Schnur zu kappen. So können Sie bestens variieren, auf sich ändernde Situationen reagieren und werden garantiert mehr fangen als Ihr Nachbar! Das Prinzip entspricht dem eines Catharinen-Bleies. Das Röhrchen bleibt auf der Schnur, die geschlitzten Körper lassen sich beliebig auswechseln.

Die attraktiv verpackten Sets sind jeweils mit 2 Röhrchen und 3 Power Sbiros (10g, 15g, und 20g) ausgestattet. Die Sbiros lassen sich untereinander kombinieren.



#### SET POWER SBIRO SCHWIMMEND

Art.-Nr.	Best.-Nr.	Gewicht g*
160000	/000	10 (6g), 15 (10g), 20 (14g)



#### SET POWER SBIRO LANGSAM SINKEND

Art.-Nr.	Best.-Nr.	Gewicht g
160000	/100	10, 15, 20

### TROUT ATTACK FORELLEN-EI

Zum erfolgreichen Oberflächenangeln an Forellenseen. Garantiert weite Würfe und auch auf weite Entfernung eine gute Sichtbarkeit. Von 10 bis 25g erhältlich. Auf jeder SB Packung ist eine Montageanleitung.



Art.-Nr.	Best.-Nr.	Gewicht g
160490	NEU	7
	/007	10
	/010	15
	/015	20
	/020	25

### SCHNURINFÄDLER

Zum Einfädeln der Schnur durch die Sbirolinos. 1 Stück SB gepackt.

Art.-Nr.	Best.-Nr.
160350	/002

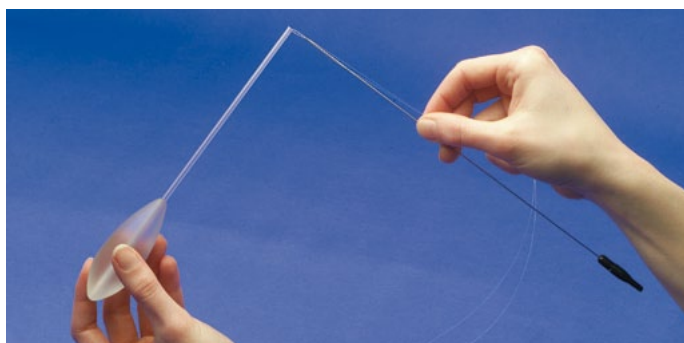

# Sbirolinos / Silent Hunter



## SBIROLINO SCHWIMMEND IN SB-PACKUNG

Fast unsichtbarer, schwimmender Sbirolino für die Oberflächenfischerei.  
Art.-Nr. 151100/: Erhältlich in 5, 8, 10, 12, 15, 20, 25, 30 und 40g.



## SBIROLINO HALBSINKEND IN SB-PACKUNG

Fast unsichtbar, halbsinkend für die Ober- und Mittelwasserfischerei. Durch sein spezifisches Gewicht besitzt der Sbirolino unter Wasser nur 1/5 seines Wurfgewichtes (z. B. 10g Wurfgewicht, 2g unter Wasser).  
Art.-Nr. 150100/: Erhältlich in 5, 8, 10, 12, 15, 20, 25, 30 und 40g.

## SILENT HUNTER

Neu entwickelter Sbirolino mit schlankem, aerodynamischem Körper. Dieser Sbiro hat hervorragende Wurfeigenschaften und taucht, im Gegensatz zu Sbirolinos mit normaler Form, fast lautlos ins Wasser ein und hat so kaum Scheuchwirkung. Alle Sbiros sind SB gepackt!

### \*Beachte:

Das **Volumen** der schwimmenden Sbiros entspricht in etwa denen der langsam sinkenden Modelle, jedoch sind die **Gewichte** teilweise geringer.



## SILENT HUNTER LANGSAM SINKEND

Art.-Nr. 150220/: Erhältlich in 10, 12, 15, 20, 25, 30 und 40g.



## SILENT HUNTER SCHWIMMEND

Art.-Nr. 150200/: Erhältlich in 10, 12, 15, 20, 25, 30 und 40g.



## SILENT HUNTER SUPER LANGSAM SINKEND

Art.-Nr. 150210/: Erhältlich in 10, 12, 15, 20, 25, 30 und 40g.



## RASSEL-EI

Wird wie ein schwimmender Sbirolino gefischt. In dem Ei befinden sich kleine Kugeln, die beim Einkurbeln garantiert die Aufmerksamkeit der Forellen erregen werden.  
Art.-Nr. 160070/: Erhältlich in 7, 11, 15g.



## BOMBARDO, SCHWIMMEND

Schwimmender Bombardo aus Rohacell, hergestellt aus Rohacell in Deutschland. Ideal für die Oberflächenangelei.  
Art.-Nr. 160480/: Erhältlich in 8, 10, 12, 15, 20g.



## BODENABTASTER I SET MIT WECHSELGEW.

Schneller geht's nicht: Mittels Gewinde können die Gewichte während des Angelns in Sekundenschnelle gewechselt werden. Somit ist man mega flexibel!  
Gewichte: 8, 10, 12 und 15g.

Art.-Nr.	Best.-Nr.	Gewicht g
160030	/400	8, 10, 12, 15



JETZT AUCH IN 8 UND 12 GRAMM

## BODENABTASTER I

Beim Bodenabtaster liegt die Bleikugel am Grund, der Holzstab steht aufrecht und lässt die Schnur sauber durch die Öse laufen. Ideal zum Fischen mit auftriebenden Grundmontagen.  
Art.-Nr. 160300/: Erhältlich in 5, 8, 10, 12, 15, 20, 25 und 30g.



## BODENABTASTER II

Durch seine aerodynamische Form lässt sich unser neuer Bodentaster sehr gut werfen. Am Grund stellt er sich auf und lässt die Schnur sauber durch die Öse gleiten. Ideal für auftriebende Grundmontagen.  
Art.-Nr. 160300/: Erhältlich in 5, 8, 10, 12, 15, 20, 25 und 30g.

# Sbirolinofischen, Tremarellafischen

## SCHLEPP-POSEN/BODENABTASTER



### A SCHLEPP-POSE »TROUT ATTACK«

Pose für weite Würfe. Lieferung inkl. passendem Schleppblei!  
Art.-Nr. 160020/: erhältlich in 2, 4, 6, 8g.

### B SCHLEPP-POSE »TROUT ATTACK«

Schlepp- und Ansitzpose, inklusive passendem Schleppblei!  
Art.-Nr. 160010/: erhältlich in 2, 4, 6, 8g.

### C SCHLEPP-POSE MIT SLIM JIM 1

Innenlauf-Pose zum Schleppen und Ansitzangeln inklusive passendem Glasgewicht!  
Art.-Nr. 1600440/: erhältlich in 3, 4, 5g.

### D SCHLEPP-POSE MIT SLIM JIM 2

Weitwurfpose mit Schnurinnenführung. Zum Schleppen und Ansitzangeln! Inkl. passendem Glasgewicht!  
Art.-Nr. 160420/: erhältlich in 3, 4, 5g.

### E TROUT ATTACK MIT SLIM JIM 3

Zum Schleppen und Ansitzangeln! Inkl. passendem Glasgewicht!  
Art.-Nr. 160430/: erhältlich in 3, 4, 5g.

### F SCHLEPP-POSE »TROUT ATTACK 1«

Art.-Nr. 160440/: erhältlich in 3, 4, 5g.

### G SCHLEPP-POSE »TROUT ATTACK 2«

Art.-Nr. 160420/: erhältlich in 3, 4, 5g.

### H SCHLEPP-POSE »TROUT ATTACK 3«

Art.-Nr. 160430/: erhältlich in 3, 4, 5g.

### I TWIN TIP SCHLEPP-POSE

Je nach Sichtverhältnissen kann mit roter oder gelber Spitze gefischt werden.  
Art.-Nr. 160520/: erhältlich in 1, 2, 3, 4, 5g.

### J KRISTALL SCHLEPP-POSE MIT SILIKONBLEI

Fast unsichtbare Schlepp-Pose mit passendem Silikonblei. Auch als Feststell- und Laufpose verwendbar.  
Art.-Nr. 160010/: erhältlich in 2, 3, 4, 5, 6g.

### K SCHLEPP-POSE MIT SLIM JIM

Art.-Nr. 160470/: erhältlich in 3, 4, 5g.

### L SCHLEPP-POSE

Art.-Nr. 160470/: erhältlich in 3, 4, 5g.

### M ALLROUND-POSE MIT SLIM JIM

Art.-Nr. 160540/: erhältlich in 3, 4, 5g.

### N ALLROUND POSE

Art.-Nr. 160540/: erhältlich in 3, 4, 5g.

### O WEITWURF-POSE, VORBEBLEIT

Art.-Nr. 160550/: erhältlich in 2+2, 4+2, 6+2g.



### P LAUFBLEI MIT SILIKONÜBERZUG

Extrem schnurschonend. Ideal zum Ausbleien beliebiger Posen-/Schleppmontagen.  
Art.-Nr. 160590/: erhältlich in 2, 3, 4, 5, 6g.

## TREMARELLA SYSTEME

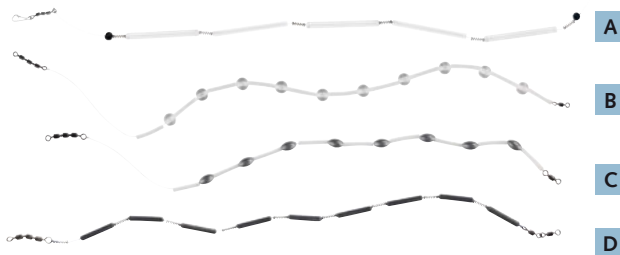

**A** Art.-Nr. 160340/100: sehr langsam sinkend = wenn die Forellen an der Oberfläche stehen. 2g, 26cm.

**B** Art.-Nr. 160340/101: langsam sinkend = wenn die Forellen im oberen Drittel aktiv sind. 4g, 24cm.

**C** Art.-Nr. 160340/102: mittelschnell sinkend = wenn die Fische im Mittelwasser oder darunter stehen. 6g, 24cm.

**D** Art.-Nr. 160340/103: schnell sinkend = wenn die Fische in Grundnähe sind. 8g, 24cm.

Diese in Italien entwickelten Systeme sind speziell für das Fischen auf nähere und mittlere Distanz. In den Wirbel wird analog zum Sbirolino ein Vorfach mit gebundenem Haken eingehängt. Nach dem Auswurf wird der Köder (z.B. Bienenmade) langsam eingeholt und dabei permanent mit der Rutenspitze gezittert. Eine unglaublich fängige Art auf Forellen zu angeln! Zum Fischen benutzt man spezielle Ruten, wie z.B. unsere Edition IM 12 Tremarella und Trota Italia Tremarella. Unsere 4 Systeme unterscheiden sich durch unterschiedliche Sinkgeschwindigkeiten, so dass Sie in allen Wassertiefen fischen können!

### TREMARELLA STARTER SET

Alle 4 Systeme inklusive Anleitung zum Superpreis! In attraktivem Blister.  
Art.-Nr. 160340/400: Starter Set mit 4 Systemen



**TOP TIPP**



# Sbirolinofischen, Schleppsysteme

## SCHLEPP-SYSTEME

Sehr fängige Systeme für die Schleppfischerei. Sie können mit Natur- oder Kunstködern gefischt werden. Alle Systeme sind an japanischer **Fluorocarbon-Schnur** gebunden und damit quasi unsichtbar für die Forellen. **Länge aller Systeme: 2 m.**

**GEBUNDEN AN FLUOROCARBON**



### HELICOPTER-SYSTEM

Schon bei leichtem Zug fängt der silberne Helicopter sich zu drehen und zieht die Aufmerksamkeit der Fische auf sich.  
Inhalt: 2 Systeme.

Art.-Nr.	Best.-Nr.	Haken-größe	Schnurdurchmesser mm
160320	/000	6	0,25



### SPINNER-SYSTEM

Das verchromte Spinnerblättchen dreht sich beim Zug und lockt die Forellen an. Der Anti-Tangle Schlauch verhindert Verhedderungen.  
Inhalt: 2 Systeme.

Art.-Nr.	Best.-Nr.	Haken-größe	Schnurdurchmesser mm
160320	/308	6	0,25



### HAKEN-SPINNERBLATT SYSTEM

Bei diesem System ist das Spinnerblatt mit Hilfe eines Microwirbels direkt am Hakenschenkel befestigt und taumelt verführerisch hin und her. Inhalt: 2 Systeme.

Art.-Nr.	Best.-Nr.	Haken-größe	Schnurdurchmesser mm
160320	/208	6	0,25



### TANDEM-SPINNER SYSTEM

Wie oben, aber mit 2 hintereinander laufenden Spinnerblättchen für doppelten Reiz.  
Inhalt: 2 Systeme.

Art.-Nr.	Best.-Nr.	Haken-größe	Schnurdurchmesser mm
160320	/408	6	0,25



### PILOTKUGEL-SYSTEM

2 Systeme mit unterschiedlich großen Pilotkugeln. Zum Schleppen und Treibangeln.  
Inhalt: 2 Systeme

Art.-Nr.	Best.-Nr.	Haken-größe	Schnurdurchmesser mm
160320	/108	6/8	0,25/0,22

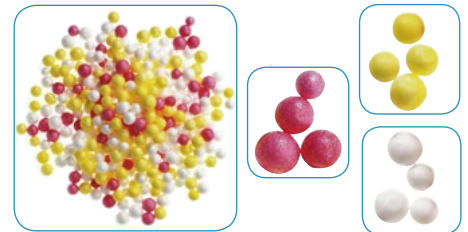

### STYROPOR-KUGELN

Farbige Styropor-Auftriebskugeln in 5–7 mm. Ideal für auftreibende Grundmontagen.  
Inhalt: ca. 150 Kugeln.

Art.-Nr.	Best.-Nr.	Inhalt
160370	/000	ca. 150 St., sortiert
160530	/000	ca. 150 St., rot
	/001	ca. 150 St., weiß
	/002	ca. 150 St., gelb



### PILOTKUGELN, RUND UND OVAL

Auch bei diffusen Lichtverhältnissen stets gut zu sehen.  
Art.-Nr. rund: 1 58820/: erh. in 12, 15, 20mm  
Art.-Nr. oval: 1 58830/: erh. in 12, 15, 20mm

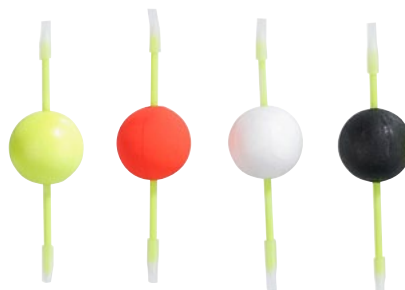

### WILLI FROSCH'S PILOT KUGELN

Die Pilotkugel wird wie eine Pose auf die Schnur gezogen und mit einem Stick arretiert. Die Kugeln können gewechselt werden ohne die Schnur zu kappen! So kann man schnell auf wechselnde Lichtverhältnisse reagieren.

Art.-Nr. 160600/: erhältlich in 12, 15 und 20mm in den abgebildeten Farben.



### SOFT-GUMMI-PERLEN

Zum Schutz des Wirbelknoten, federt den Sbirolino bestens ab. Inhalt 10 Stück.

Art.-Nr.	Best.-Nr.	Ø mm
160360	/004	4
	/006	6
	/008	8



### SBIROLINO SCHNURSTOPPER XL

Schützt den Knoten zwischen Sbirolino und Wirbel sicher. Einfach zu handhaben.  
Art.-Nr. 160580/000.



### TROUT ATTACK HAKENLÖSER

Der wohl beste Hakenlöser, den es auf dem Markt gibt. Löst schnell und sicher den Haken, ohne dass sich die Spitze im Schlund verhängen kann.  
Art.-Nr. 160350/: erhältlich in 15 und 18cm.

# Soft Lachseier / Powermade / Forellenteig / Zubehör



## SOFT LACHSEIER

Auftreibende Lachseier aus weichem Gummi. Sie werden zusammen mit Naturködern an Pop Up Montagen gefischt, z.B. mit unserem Bodentaster.

Art.-Nr.	Best.-Nr.
160390	/000



## BIENENMADEN-ÖL

Das Öl dient vornehmlich dazu, dass sich der Teig gut aus dem Teigformer löst. Einfach die Backen des Teigformers mit dem Öl bestreichen. Inhalt 10ml.

Art.-Nr.	Best.-Nr.
160070	/000



## TROUT ATTACK TEIGFORMER

Macht im Handumdrehen aus der Teigkugel ein unwiderstehliches, rotierendes »Spinnerblatt« und fängt so mehr Fisch! Gebrauchsanleitung beiliegend.

Art.-Nr.	Best.-Nr.	Größe
160380	/000	klein-mittel
	/001	groß



## TROUT ATTACK POWER AROMEN

Diese 100% naturreinen Aromen Made in Germany machen alle Köder wesentlich fängiger. Mit praktischem Sprüher! Inhalt 10ml.

Art.-Nr.	Best.-Nr.	Aroma
160080	/000	Bienenmade
	/001	Leber/Blut
	/002	Zuckmückenlarve
	/003	Lachsei
	/004	Forelli
	/005	Knoblauch



## TROUT ATTACK POWER MADE

Bienenmaden, die durch ein neuartiges Sauerstoff-Druckverfahren ihre völlig natürliche Konsistenz behalten und somit genauso fängig sind wie lebende Bienenmaden. Lieferung im vakuum-verschlossenem Glas (Inhalt ca. 30-35 Stück). Geöffnet ca. 6-8 Wochen (gekühlt).

Art.-Nr.	Best.-Nr.	Packung à 10 ml
160080	/100	Natur
	/101	Rot
	/102	Grün



## FORELLENTEIG DEPOT

Diese tolle Box bietet bruch sicheren Platz für bis zu 12 Forellenteig-Gläser, Dips etc. Maße: 26 x 17 x 8cm.

Art.-Nr. 160510/000.

## 3 IN 1 WONDER TOOL

Darauf haben viele Angler gewartet: Profi-Hakenlöser, Fischtöter und Abstechmesser in einem. Das bietet das neue Wonder Tool. Zum Transport lassen sich Hakenlöser und Klinge transportfreundlich im Tool verstauen.

Art.-Nr.	Best.-Nr.
184570	/030

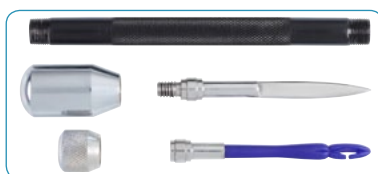

**MIT KNOBLAUCH AROMA**



## TROUT ATTAC KNOBLAUCH FORELLENTEIG

Unsere neuen Schwimmteige bestechen durch perfekte Konsistenz. Der Teig ist etwas zäh, dadurch lässt er sich hervorragend formen und bleibt lange am Haken. Die Teige sind mit Aminosäuren versetzt, auf die Forellen besonders scharf sind. Alle Sorten sind mit Glitterpartikeln versetzt und verfügen über ein sehr intensives Knoblaucharoma was sich schon seit längerem als besonders fängig herausgestellt hat. Lieferung im 50g Glas



Art.-Nr.	Best.-Nr.	Aroma
185450	/100	Knoblauch-Weiss
	/101	Knoblauch-Rot
	/102	Knoblauch-Schwarz
	/103	Knoblauch-Chartreuse
	/104	Knoblauch-Gelb
	/105	Knoblauch-Regenbogen

# Forellenfliegen / Forellen-Streamer

## STREAMER-SORTIMENTE

Topp Forellen-Streamer Sortimente in den fängigsten Farben! Sie werden mit Sbirolino, Slim Jim oder dem Crazy Rattle langsam zupfend eingeholt. Ob schwimmend, langsam- oder schnell sinkend, damit sind Sie für alle Situationen bestens gerüstet!



### STREAMER-SORTIMENT

#### Schnell sinkend.

Das Zusammenspiel der elastischen Gummifüße mit den Marabou-Federn ist einmalig. Die Kettenaugen bringen die Streamer schnell auf Tiefe. Inhalt: 4 Streamer.

Art.-Nr.	Best.-Nr.
160260	/000



### STREAMER-SORTIMENT

#### Langsam sinkend.

Äußerst reizvolles Spiel der Gummifüße und Maraboufedern. Sinkt langsam ab. Inhalt: 4 Streamer.

Art.-Nr.	Best.-Nr.
160270	/000



### LACHSEI-STREAMER

Verblüffend realistische Imitation von Lachseiern mit Milch (Sperma). Superfängig, speziell an heiklen Tagen. Wird an einem Sbirolino langsam zupfend eingeholt. Inhalt: 4 Stück.

Art.-Nr.	Best.-Nr.
160330	/200



### STREAMER-SORTIMENT

#### Super langsam sinkend.

Dieser Streamer schwebt geradezu im Wasser und sollte mit Einholstopps gefischt werden. Inhalt: 4 Streamer.

Art.-Nr.	Best.-Nr.
160280	/000



### STREAMER-SORTIMENT

#### Schwimmend.

Wenn die Forellen an der Oberfläche stehen, ist dieser Streamer eine sichere Bank! Inhalt: 4 Streamer.

Art.-Nr.	Best.-Nr.
160290	/000



### GOLDKOPF-NYPHEN SORTIMENT

Die Goldkopf-Nymphe zählt bei Fliegenfischern zu den besten Forellenködern. Dieses Sortiment ist in Größe und Farbzusammenstellung auf Teichforellen abgestimmt. Inhalt: 4 Streamer.

Art.-Nr.	Best.-Nr.
160300	/000



### MICRO-JIGHEAD SORTIMENT

Die Micro-Jigs mit Marabou-Schwanz können sogar mit einer ultraleichten Jigrute gefischt werden. Langsam zupfend eingeholt sind sie unglaublich fängig! Inhalt: 3 Streamer.

Art.-Nr.	Best.-Nr.
160310	/000



### HELIKOPTER-FLIEGENSORTIMENT

Beim Einholen rotiert der Propeller, die Maraboufedern spielen verführerisch. Äußerst fängig.

Art.-Nr.	Best.-Nr.
160320	/100



### STREAMER SORTIMENT »BIG EYE«

DER Streamer auf große Regenbogenforellen. Da die Augen dem Streamer Auftrieb verleihen, sollte auf dem Vorfach ein Schrotblei befestigt werden. Dann zupfend einholen mit kurzen Stopps!

Art.-Nr.	Best.-Nr.
160330	/100



# Forellen Spinner / Blinker



## PROP & SPIN SPINNER

Doppelter Reiz, mehr Fisch! Neben dem rotierenden Spinnerblatt dreht gleichzeitig oben auch ein Propellerblatt. Kann mit Sbirolino oder an ultraleichter Spinnrute gefischt werden. Äußerst fängig! Gewicht: 2,5g.

Art.-Nr.	Best.-Nr.	Farbe
160460	/101	Silber
	/102	Gold
	/103	Schwarz
	/104	Weiss
	/105	Regenbogen
	/106	Pink-Weiss



## FORELLEN BLINKER

Hervorragende Laufeigenschaften, sehr fängig. Gefischt mit Sbiro oder solo an ultraleichter Spinnrute. Gewicht 2 g.

Art.-Nr.	Best.-Nr.	Farbe
160450	/001	Silber
	/002	Gold
	/003	Kupfer
	/004	Rot
	/005	Gelb
	/006	Blau-Schwarz
	/101	Silber-Hammerschlag
	/102	Gold-Hammerschlag
	/103	Kupfer-Hammerschlag



## FORELLEN TWISTER-SPINNER

Sehr fängige Kombination aus Spinner und Twister. Wird mit Sbiro gefischt oder solo an ultraleichter Spinnrute. Länge 7 cm, Gewicht 2 g.

Art.-Nr.	Best.-Nr.	Farbe
160460	/001	Silber
	/002	Gold
	/003	Kupfer
	/004	Rot
	/005	Gelb
	/006	Blau-Schwarz

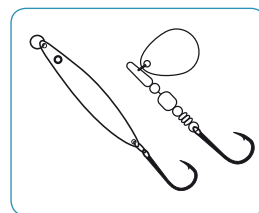

## KUNSTKÖDER EINZELHAKEN

Spezieller Einzelhaken zum Umrüsten von Kunstködern.

Art.-Nr.	Best.-Nr.	Haken-größe
160450	/202	2
	/206	6



## SBIRO SPINNER-SORTIMENT DRILLING

Hervorragende Laufeigenschaften, sehr fängig. Gefischt mit Sbiro oder solo an ultraleichter Spinnrute. Gewicht 1,5g.

Art.-Nr.	Best.-Nr.
160330	/000



## SPINNER-SORTIMENT EINZELHAKEN

Wie links, aber mit Einzelhaken zum Beködern mit Naturködern, ideal in Kombination mit Maden oder Wurm! Gewicht 1,5g.

Art.-Nr.	Best.-Nr.
160330	/001



## SBIROLINO-BLINKER

Winziger Blinker mit topp Laufeigenschaften. Besonders an stark befischten Seen ein echter Geheimtipp! Länge 3 cm, Gewicht 1,5g.

Art.-Nr.	Best.-Nr.	Farbe
160230	/000	Silber
	/001	Kupfer
	/002	Gold

# Forellenköder



## KILLER MADE

Diese Kopie einer Biene kann mit feiner Spinnrute oder Sbiro gefischt werden. Beim Einziehen rotiert sie um die eigene Achse. Megafängig, speziell auf große Forellen! Erhältlich in 4 fängigen Farben. Sinkend.

Art.-Nr.	Best.-Nr.	Länge/Gew. cm/g	Farbe
160150	/100	4cm / 2,5g	weiss
	/101	4cm / 2,5g	gelb-grün (UV)
	/102	4cm / 2,5g	gelb-schwarz (UV)
	/103	4cm / 2,5g	rot-schwarz



## FORELLEN MICRO POPPER

Die Forellpopper werden an feiner Rute an der Oberfläche getwitcht und erzeugen dabei Ploppergeräusche sowie kleine Wasserfontänen. V.a. in den Sommermonaten sehr fängig und das Angeln damit macht einen Heidenspass!

**Typ:** Auch unbedingt auf Barsch probieren!!

Art.-Nr.	Best.-Nr.	Farbe	Länge cm Gewicht g
160500	/003	A Weissfisch	3 / 2
	/103	B Forelle	2 / 1
	/203	C Barsch	3 / 2
	/303	D Fireshark	2 / 1

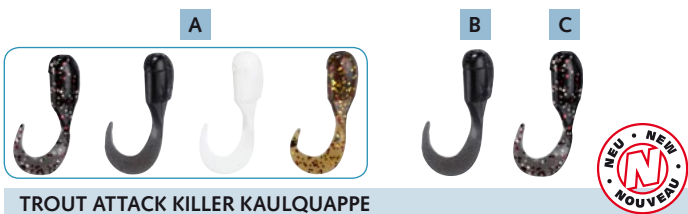

## TROUT ATTACK KILLER KAULQUAPPE

Im späten Frühjahr sind Forellenseen oftmals massig mit Kaulquappen bevölkert. Die Forellen, speziell die Kapitalen, machen dann gezielt Jagd auf diese leicht zu fangende und schmackhafte Beute. Wohl dem, der unsere Killer Kaulquappen dabei hat, eine perfekte Imitation dieser Amphibien! Sie werden am Sbirolino oder am ultrafeinem Jigkopf gefischt. Natürlich schwimmend für eine variantenreiche Führung und aus superweichem Material! Inhalt: 12 Stück.

Art.-Nr.	Best.-Nr.	Länge cm	Farbe
160750	/012	A 2 cm	gemischtes Set
	/112	B 2 cm	Schwarz
	/212	C 2 cm	Schwarz-Glitter



## WOBLER »TROUT CRANK«

Hektisch arbeitender Crank Wobler mit Ratteln. Sinkend.

**Wichtig:** Für einen optimalen Lauf sollten die Wobler mit Schlaufenknoten gefischt werden.

Art.-Nr.	Best.-Nr.	Farbe	Länge cm Gewicht g
160240	/000	A Barsch	3 / 2
	/100	A Barsch	2 / 1
	/001	B Weißfisch	3 / 2
	/101	B Weißfisch	2 / 1
	/002	C Gelb/Rot	3 / 2
	/102	C Gelb/Rot	2 / 1
	/003	D Fireshark	3 / 2
	/103	D Fireshark	2 / 1
	/004	E Red Head	3 / 2
	/104	E Red Head	2 / 1
	/005	F Monsterbarsch	3 / 2
	/105	F Monsterbarsch	2 / 1
	/006	G Forelle	3 / 2
	/106	G Forelle	2 / 1



## "KING WILLI" WOBLER-FLIEGE

Willi Frosch's Favorit auf feiste Forellen! Eine Mischung aus Wobler und Fliege. Lässt sich sowohl mit einem Sbirolino, als auch mit einer leichten Spinnrute fischen. King Willi hat einen aggressiven Lauf wobei die Marabu Feder sich schlängelnd durchs Wasser bewegt, wie eine Schwanzflosse.

Auch auf Barsch und Döbel topp!

**Typ:** Floating. Tauchtiefe: 0,5m. Länge 2,5cm (ohne Federn).

Art.-Nr.	Best.-Nr.	Länge/Gew. cm/g	Farbe
160510	/004	2,5cm / 1,5g	A rot-weiß
	/104	2,5cm / 1,5g	B rot-schwarz
	/204	2,5cm / 1,5g	C blau-weiß
	/304	2,5cm / 1,5g	D grün-weiß
	/404	2,5cm / 1,5g	E grün-schwarz
	/504	2,5cm / 1,5g	F grün-gelb
	/604	2,5cm / 1,5g	G pink

# Drop Shot Sortimente / Trout Attack Gummiköder



## DROP SHOT SORTIMENT »TROUT KILLER«

Schwimmende Dropshot-Shads, gerade zu tödlich auf große Forellen! Aber auch auf Barsch topp! 10 farblich sortierte Shads im SB Blister.

Art.-Nr.	Best.-Nr.	Länge cm
160190	/000	4
160200	/000	2,5



## DROP SHOT SORTIMENT »BLOODY TROUT«

Die permanent feinen Schwingungen des V-Gabelschwanzes reizen auch träge Regenbogner zum Anbiss. Auch auf Barsch topp! Inhalt: 5 Farben à 2 Stück.

Art.-Nr.	Best.-Nr.	Länge cm
160330	/300	3



## 3D SHADS

Das Erfolgsgeheimnis dieser Shads: Sehr natürliches Spiel kombiniert mit einmaligen Lichtreflexen. Inhalt: 5 Farben.

Art.-Nr.	Best.-Nr.	Länge cm
160130	/000	6

## TROUT ATTACK GUMMIKÖDER

**SUPER WEICH!**

**SCHWIMMEND!**

Unsere beliebten und erfolgreichen Gummiköder-Sortimente jetzt mit einer neuen superweichen Gummimischung.

Tests haben ergeben, dass Forellen härtere Gummis nur attackieren, während sie extrem weiche Gummiköder inhalieren! Wie die Vorgängermodelle sind auch die Super Soft Lures alle schwimmend wodurch sich die Köder wesentlich variantenreicher mit einem Sbiolino führen lassen.

Neu sind die künstlichen Bienenmaden, die jetzt noch realistischer als die vorherigen sind und von echten kaum noch zu unterscheiden sind.



## FORELLEN-TWISTER

Extra ausladende Schwanzform für dynamisches Spiel. Inhalt: 5 Farben à 2 Stück.

Art.-Nr.	Best.-Nr.	Länge cm
160100	/100	3
160110	/100	4



## TWISTER-SHAD

Die Kombination aus Shad und Twister besteht durch hervorragende Laufeigenschaften. Inhalt: 5 Farben à 2 Stück.

Art.-Nr.	Best.-Nr.	Länge cm
160120	/100	3



## SPAGHETTI

Kurzes Stück abschneiden und L-förmig auf den Haken stecken. Ruhig mal Farben kombinieren! Inhalt: 5 Farben à 2 Stück.

Art.-Nr.	Best.-Nr.	Länge cm
160160	/100	8



## POWER-BIENENMADEN

Forellen lieben sie! Können allein oder mit echten Bienenmaden kombiniert gefischt werden. Immer L-förmig anködern für eine optimale Rotation. **Tipp:** Mit Power Aroma »Bienenmade« einsprühen und auch mal Farben kombinieren! Inhalt: 5 Farben à 2 Stück.

Art.-Nr.	Best.-Nr.	Länge cm
160140	/002	2,0
160150	/002	2,5



## POWER-BIENENMADEN

Die neuen Super Soft Lure Bienenmaden sind schwimmend und jetzt noch realistischer, da sie von echten kaum noch zu unterscheiden sind.

Art.-Nr.	Best.-Nr.	Länge cm
160140	/102	2,0
160140	/202	2,5

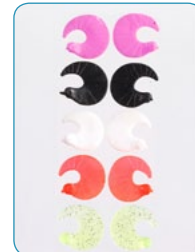

## FORELLEN SICHEL

Die Forellen-Sichel wird in Kombination mit einem Naturköder (z.B. Bienenmade oder Forellenteig) gefischt. Zuerst kommt der Naturköder auf den Haken, danach die Sichel. Sehr verführerisches Spiel.

Art.-Nr.	Best.-Nr.	Farbe
160740	/200	5 Farben sortiert



# Gummiköder-Sortimente / Bienenmaden-Zubehör



## TROUT WORM

Der Trout Worm wird auf den Haken geschoben. Beim Sbirolinofischen dreht sich der Trout Worm verführerisch um die eigene Achse. Inhalt: 5 Farben à 2 Stück.

Art.-Nr.	Best.-Nr.	Farbe
160740	/100	5 Farben sortiert



## TURBO PROPS

Äußerst fängiger Forellen-Schleppköder. Durch die Spiralform drehen sich die Turbo Props beim Einziehen um die eigene Achse. Da die Turbo Props schwimmend sind, können sie sehr facettenreich geführt werden.

Art.-Nr.	Best.-Nr.	Farbe
160390	/012	sortiert



## TWISTING TAIL

**Tipp:** 5cm oberhalb des Hakens auf die Schnur fädeln und mit Stopper fixieren.

Art.-Nr.	Best.-Nr.	Farbe
147810	/000	Weiß
	/001	Schwarz
	/002	Chartreuse
	/003	Rot
	/004	Gelb
	/005	Braun

## PROP & TWIST TWISTER



Die neuen Prop&Twist Twister sind sensationell fängig und waren bei zahlreichen Tests anderen Ködern drückend überlegen! Knackpunkt ist der Propeller vorne. Beim Einziehen arbeitet der Schwanz wie bei einem normalen Twister, gleichzeitig dreht er aber permanent um die eigene Achse, so wie man es von L-förmig angeköderten Bienenmaden oder Schleppteig kennt.



**ZUM GEBRAUCHS-MUSTER ANGEMELDET**

Dieser parallele Bewegungsablauf übt einen enormen Reiz auf die Forellen aus. Wir haben Tests an stark befischten Gewässern gemacht und gleichzeitig herkömmliche Schleppköder und die Prop&Twist Gummis gefischt wurden. Während sich an den Standardgummis

Art.-Nr.	Best.-Nr.	Farbe	Länge cm
1 60400	/103	Weiß	3,5
	/203	Rot	3,5
	/303	Schwarz	3,5
	/403	Chartreuse	3,5
	/503	Braun-Glitter	3,5
	/603	Pink	3,5
	/703	Gelb	3,5

Sortiment 3,5cm: 5 Farben (außer gelb u. schwarz)			
1 60400	/100	5 Farben	3,5

## TOP INNOVATION!

wenig bis nichts tat gab es auf die Prop&Twist Gummis permanent Bisse. Auch auf Barsch top! Die Twister sind schwimmend!  
**Super Video im Balzer Youtube-Kanal!**

Art.-Nr.	Best.-Nr.	Farbe	Länge cm
1 60400	/105	Weiß	5
	/205	Rot	5
	/305	Schwarz	5
	/405	Chartreuse	5
	/505	Braun-Glitter	5
	/605	Pink	5
	/705	Gelb	5

Sortiment 5cm: 5 Farben (außer gelb u. schwarz)			
1 60400	/101	5 Farben	5

## BIENENMADEN HAIR RIGS UND ZUBEHÖR

Am Hair befindet sich ein Silikon-Ring. Mit der Spreiz-Zange den Ring spreizen und die Bienenmade in den Ring stecken. Die Maden laufen nicht aus, spielen verführerisch und halten.



### BIENENMADEN HAIR RIG, 60 CM

Art.-Nr.	Best.-Nr.	Hakengröße / Schnurdurchm.	Vorfachlänge cm
160710	/006	6 / 0,22 mm	60
	/008	8 / 0,20 mm	60
	/010	10 / 0,18 mm	60

### BIENENMADEN HAIR RIG, 140 CM

Art.-Nr.	Best.-Nr.	Hakengröße / Schnurdurchm.	Vorfachlänge cm
160700	/006	6 / 0,22 mm	140
	/008	8 / 0,20 mm	140
	/010	10 / 0,18 mm	140



### SPREIZZANGE FÜR BIENENMADEN

Unverzichtbares Tool zum Befestigen der Silikonringe. Einfach die Zange in den Silikonring stecken, beim Drücken spreizen sich die Backen und der Köder kann in das Band gesteckt werden.

Art.-Nr.	Best.-Nr.
160730	/000

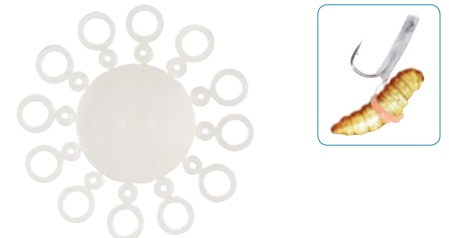

### QUICKIES FÜR BIENENMADEN

Mit den Quickies wird der Haken im Handumdrehen zum Hair Rig. Quicki auf den Haken ziehen, Bienenmade mit der Spreiz-Zange in den Silikonring stecken, fertig!

Art.-Nr.	Best.-Nr.
160720	/000

# Fliegenfischen

## EDITION FLY FLIEGENSORTIMENTE

Die populärsten und fängigsten Fliegen, zusammengestellt von führenden Fliegenfischern für verschiedene Einsatzbereiche. Auf jedem Bliester stehen die Namen der jeweiligen Fliegen als Orientierungshilfe für Neueinsteiger.



### TROCKENFLIEGEN-SORTIMENT

Art.-Nr.	Best.-Nr.
168000	/001



### NASSFLIEGEN-/NYMPHENSORTIMENT

Art.-Nr.	Best.-Nr.
168000	/002



### GOLDKOPFNYMPHEN-SORTIMENT

Art.-Nr.	Best.-Nr.
168000	/003



### FORELLEN STREAMER-SORTIMENT

Art.-Nr.	Best.-Nr.
168000	/004



### REGENBOGENFORELLEN SORTIMENT

Art.-Nr.	Best.-Nr.
168000	/005



### MEERFORELLEN-SORT. WINTER/FRÜHLING

Art.-Nr.	Best.-Nr.
168000	/006



### MEERFORELLEN-SORT. SOMMER/HERBST

Art.-Nr.	Best.-Nr.
168000	/007



### COLONEL-VORFACH F. TROCKENFLIEGEN

Weiche und geschmeidige COLONEL-Fliegen-vorfächer mit hervorragender Nassknotenfestigkeit. Knotenlos verjüngt. Länge 3 yds. = 2,75 m.

Art.-Nr. 145220/: erh. von 0,10 bis 0,28mm.



### SILIKON-FLIEGEN- UND SCHNURFETT

Auch für Vorfächer oder nicht mehr schwimmfähige Fliegenschnüre. Nur einmaliges Einfetten der Fliege für mehrere Fänge. Zwischen zwei Fingern schmelzen und feinst verteilen. Inhalt 20g. Art.-Nr. 169100/000.

### SCHNURFETT

Auch für ölpräparierte oder kunststoffüberzogene Fliegenschnüre geeignet. Lang andauernde Präparation durch hohen Silicongehalt. Inhalt 20g. Art.-Nr. 129000/000.



### CAMTEC FLY

Schwimmende Fliegenschnur, zu beiden Enden hin verjüngt (DT). Ist eine Seite abgenutzt, einfach umspulen und das andere Ende benutzen. Lauflänge 25m.

Art.-Nr.	Best.-Nr.	Schnurbezeich.	Eigenschaft	Farbe
128350	/056	DT 5 FL	FL-schwimmend	pfirsich



### FLIEGENSCHNURVERBINDER

Für eine knotenlose, bombenfeste Verbindung von Fliegenschnur und Vorfach.

Art.-Nr. 145210/015



### ROLLER CLIP

Praktischer Aufroller mit Halteclip, ideal zum Befestigen von nützlichem Zubehör wie Hakenlöser, Arterienklemmen etc. Art.-Nr. 169200/000.



## 2 Hefte + 2 DVDs

# +

## Gratis dazu:

### CAMTEC-Messer

- Klingenlänge 6,5 cm
- Gesamtlänge 15,5 cm
- Gewicht 46 g



### Ihre Vorteile:

- 2 x DER RAUBFISCH für nur 7,40 € statt 9,80 €
- Sie sparen 25%
- CAMTEC-Messer gratis

Einfach Coupon ausfüllen, ausschneiden und in einem frankierten Umschlag senden an:

Paul Pary Zeitschriftenverlag GmbH,  
DER RAUBFISCH-Leserservice, Erich-Kästner-Str. 2,  
56379 Singhofen, Deutschland

nur **7,40** €

### So einfach geht's:

- ✉ Coupon ausfüllen und absenden oder
- ✉ [leserservice.raubfisch@paulpary.de](mailto:leserservice.raubfisch@paulpary.de)

- ☎ +49 (0) 26 04 / 978-881
- ☎ +49 (0) 26 04 / 978-6710

**PAUL PAREY**  
ZEITSCHRIFTENVERLAG

Ein Angebot der Paul Pary Zeitschriftenverlag GmbH,  
Erich-Kästner-Str. 2, 56379 Singhofen, Deutschland.  
Es gilt das gesetzliche Mängelhaftungsrecht.

[www.abo.raubfisch.de](http://www.abo.raubfisch.de)

Ich bestelle mein Testpaket: 2 x DER RAUBFISCH + 2 DVDs + CAMTEC-Messer für nur 7,40 €

Name, Vorname des Abonnenten/Auftraggebers

IBAN/Kontonummer

Geburtsdatum Telefon (für evtl. Rückfragen)

BIC/BLZ Bankinstitut

Straße, Nr.

SEPA-Lastschriftmandat: Ich ermächtige die Paul Pary Zeitschriften GmbH, Erich-Kästner-Str. 2, 56379 Singhofen, Deutschland, Gläubiger-ID DE62PPZ00000770973, Zahlungen von meinem Konto mittels Lastschrift einzuziehen. Zeitgleich weise ich mein Kreditinstitut an, die von der Paul Pary Zeitschriftenverlag GmbH auf mein Konto gezogenen Lastschriften einzulösen. Die Mandatsreferenz wird separat mitgeteilt. Hinweis: Ich kann innerhalb von 8 Wochen, beginnend mit dem Belastungsdatum, die Erstattung des belasteten Betrages verlangen. Es gelten dabei die mit meinem Kreditinstitut vereinbarten Bedingungen.

PLZ, Ort

E-Mail-Adresse

Datum 052016EA01

- Ich möchte den kostenlosen DER RAUBFISCH-Newsletter an obenstehende E-Mail-Adresse erhalten. Der Newsletter kann jederzeit wieder abbestellt werden.

Wenn ich 10 Tage nach Erhalt des zweiten Heftes keine schriftliche Absage an den Verlag sende, erhalte ich DER RAUBFISCH zum Jahresabonnementspreis von 25,00 € inkl. MwSt. (Ausland jährlich 3,20 € Aufschlag). Zusätzliche Versandkosten fallen nicht an. Nach Ablauf des Testbezugszeitraumes kann das Abo jederzeit gekündigt werden. Der Versand der Zuzüge erfolgt nach Zahlungsingang und nur an eine Adresse innerhalb Deutschlands und der EU. Sie haben das Recht, binnen 14 Tagen ohne Angabe von Gründen diesen Vertrag zu widerrufen. Die Frist beginnt ab dem Tag, an dem Sie die erste Ware in Besitz genommen haben. Die ausführliche Widerrufsbelehrung inkl. des Muster-Widerrufsformulars finden Sie unter [www.paryshop.de/widerruf/](http://www.paryshop.de/widerruf/)

**Datenschutz:** Die im Rahmen des Bestellvorgangs erhobenen personenbezogenen Daten verarbeitet und nutzt der Verlag zur Unterbreitung von interessanten Angeboten (schriftlich / per E-Mail) des eigenen Hauses. Ich möchte über interessante Angebote auch  per Telefon unterrichtet werden. Der Nutzung meiner personenbezogenen Daten kann ich jederzeit gegenüber dem Verlag widersprechen.





## PVA BEUTEL, INKL. DISPENSER

PVA Bags in Dispenserpackung zum Abreißen für Boilies, Partikel oder Stickmixe. Löst sich vollständig auf. Leicht zu verarbeiten. 20 Beutel.

Art.-Nr.	Best.-Nr.	Maße mm
164310	/000	80x105



## EDELSTAHL BOILIEBOHRER

Robuster Edelstahl-Boiliebohrer. Bohrerlänge 45 mm, auch für Big Balls geeignet. Art.-Nr. 164120/000



## EDELSTAHL STRINGER NADEL

Edelstahl-Stringer-Nadel zum Aufziehen von Boilie Stringern oder PVA Säckchen. Art.-Nr. 164120/003



## SUPERGRIP BOILIENADEL FLUO MIT KLAPPÖSE

Fluo-Boiliennadel mit Klappöse zum Aufziehen von Boilies und anderen Ködern. Art.-Nr. 164130/002



## BOILIESTOPPER

Standardform. Art.-Nr. 164000/002.

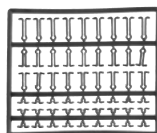

## BOILIESTOPPER V-FORM

Brettchen mit 3 Stopperlängen. Art.-Nr. 164000/005.



## EDELSTAHL GEWINDE-ADAPTER

Schnellwechsel-Adapter für Bissanzeiger am Bankstick oder auf der Buzzer-Bar in sehr robuster Edelstahl-Ausführung.

Art.-Nr.	Best.-Nr.
164110	/004



## PVA SCHNUR

PVA Schnur zum Bauen von Stringern mit Boilies oder zum Verknoten von PVA Bags. Löst sich vollständig auf. Leicht zu verarbeiten.

Art.-Nr.	Best.-Nr.	Länge m
164310	/001	20



## EDELSTAHL BOILIENADEL MIT HAKEN

Edelstahl-Boilienadel mit Haken zum Aufziehen von Boilies und anderen Ködern. Art.-Nr. 164120/001



## SUPERGRIP BOILIEBOHRER FLUO

Boiliebohrer in Fluo-Ausführung (Verlust fast unmöglich) mit einer Bohrerlänge von 45mm. Art.-Nr. 164130/000



## SUPERGRIP STRINGER NADEL FLUO

Stringer Nadel zum Aufziehen von Boilie Stringern oder PVA Säckchen. In Fluo-Ausführung. Art.-Nr. 164130/003



## SCHRUMPFSCHLAUCH

Zum Bau von Rigs, Montagen oder zum Knotenschutz. Top Schrumpfeigenschaften. Länge 5cm, transparent-braun. Art.-Nr. 164160/000.



## ANTI TANGLE SLEEVES

Anti Tangle Sleeves gewährleisten eine sichere Verbindung des Vorfaches und verhindern ein Verheddern der Montage beim Werfen. Transparent-braun. Art.-Nr. 164190/000.



## KNOTENFESTZIEHER

Zum einfachen und sicheren Festziehen dicker oder geflochtener Schnüre.

Art.-Nr.	Best.-Nr.	Größe
148270	/015	groß



## PVA BEUTEL

PVA Bags, um Boilies, Partikel oder Stickmixe direkt neben dem Hakenköder anzubieten. Löst sich vollständig auf. Leicht zu verarbeiten.

Art.-Nr.	Best.-Nr.	Maße mm
164310	/002	85x175
	/003	60x220
	/004	85x120



## EDELSTAHL BOILIENADEL MIT KLAPPÖSE

Robuste Edelstahl-Boilienadel mit Klappöse für Boilies und ander Köder. Art.-Nr. 164120/002



## SUPERGRIP BOILIENADEL FLUO MIT HAKEN

Fluo-Boilienadel mit Haken zum Aufziehen von Boilies und anderen Ködern. Art.-Nr. 164120/001



## SAFETY CLIPS MIT TUBE

Safety Clip mit dazugehörigen Gummi. Gibt im Falle eines Hängers das Blei zuverlässig frei. Art.-Nr. 164180/000: transparent-braun.



## PVC SCHLAUCH

Verhindert ein Verheddern der Montage beim Werfen und schützt den Fisch im Drill vor Verletzungen. Sehr abriebfeste Oberfläche. Leichtes Einfädeln der Schnüre. Länge 1m. Art.-Nr. 164150/000: transparent-braun.

Auch als Silikonschlauch erhältlich, 1m: Art.-Nr. 164170/000: transparent-braun.

## Edition Carp

Erstklassige Rigs mit japanischen Haken zu tollen Preisen. Inhalt: 2 Rigs.



### STANDARD / LINE-ALIGNER RIG

Das Rig ist einsetzbar auf festem und schlammigem Untergrund. Durch einen bereits vorhandenen Gummistopper auf dem Haar wird das Verrutschen von Partikeln oder Boilies verhindert. Das Rig kann für Partikel und Boilies verwendet werden. Auch für Big Balls geeignet.

Art.-Nr.	Best.-Nr.	Hakengröße	Tragkraft lbs	Länge cm
164350	/002	2	25	20
	/004	4	25	20
	/006	6	25	20



### COMBI RIG

Der Gummistopper auf dem Haar verhindert das Verrutschen des Köders. Durch die Kombination von Fluorocarbon und weichem Geflecht im ersten Drittel kommt das Bleigewicht noch schneller zum Wirken und der Fisch wird noch schneller gehakt. Auch für Big Balls geeignet.

Art.-Nr.	Best.-Nr.	Hakengröße	Tragkraft kg	Länge cm
164340	/002	2	8,5	20
	/004	4	8,5	20
	/006	6	8,5	20



### ANTI BLOW OUT RIG

Verwendbar für festen Untergrund. Das Rig eignet sich optimal für vorsichtig fressende Fische. Wenn der Fisch versucht den Köder samt Haken auszublasen, wird der gleitende Ring an dem das Haar befestigt ist, in Richtung Hakenöhr geschoben. Der Köder verlässt das Maul des Karpfens und der Haken zieht sich in die Unterlippe.

Art.-Nr.	Best.-Nr.	Hakengröße	Tragkraft lbs	Länge cm
164360	/002	2	25	20
	/004	4	25	20
	/006	6	25	20



### POP UP RIG / STANDARD RIG

Verwendbar auf schlammigem und festem Untergrund. Das Rig kann mit Pop-Up, sinkendem Boilie, oder auch Partikeln gefischt werden. Der Hakenschenkel ist für einen optimalen Hakeffekt extra lang gebogen. Beim Einsaugen des Pop-Ups dreht sich der Haken mit der Spitze sofort nach unten und der Fisch wird optimal gehakt.

Art.-Nr.	Best.-Nr.	Hakengröße	Tragkraft lbs	Länge cm
164370	/002	2	25	18
	/004	4	25	18
	/006	6	25	18



### FALLBISSANZEIGER MIT KETTE

Durch Zusatzgewichte kann der Hänger der jeweiligen Situation angepasst werden. Mit verstellbarem Metallauslöse-Clip.

Mini-Knicklicht kann verwendet werden  
Korrosionsbeständige Kette  
Abnehmbare Halterung (Schnellwechselsystem)  
Zusatzgewichte sind optional erhältlich.  
Art.-Nr. 164210/000.



### FALL-BISSANZEIGER MIT VERST. GEWICHT

- Verstellbarer Metallauslöse-Clip
  - Mini-Knicklicht kann verwendet werden
  - Korrosionsbeständiger Arm
  - Abnehmbare Halterung (Schnellwechselsystem)
  - verschiebbares Gewicht
- Art.-Nr. 164210/002.

### KARPFEN-ZUBEHÖR



### METALL WEITWURFSCHAUFEL

Sehr stabile Metall-Wurfschaufel, die beim Füttern mit Partikeln, Boilies oder anderen Ködern sehr hilfreich ist.

Art.-Nr.	Best.-Nr.
164110	/000

### FALL-BISSANZEIGER MIT VERST. GEWICHT



### Zusatzgewichte für Bissanzeiger

Zusatzgewichte für Balzer Bissanzeiger.  
Einfach anschraubbar. Gewicht je 10g.  
Art.-Nr. 164210/003.



### FALLBISSANZEIGER MIT KETTE UND LED

Gleiche Ausstattung wie das Modell mit Kette. Zusätzlich findet durch ein Verbindungskabel zum Sounderbox-Anschluss des Bissanzeigers eine 1:1 Übertragung zum Fallbissanzeiger statt. Leuchtet die LED am Bissanzeiger, so reagiert die LED im Fallbissanzeiger zeitgleich.  
Art.-Nr. 164210/001.



### WURFSTAB FÜR WEITWURFSCHAUFEL

25 cm langer Wurfstab für das Füttern im Nahbereich oder vom Boot. Ideale Ergänzung für die Wurfschaufel.

Art.-Nr.	Best.-Nr.
164110	/100

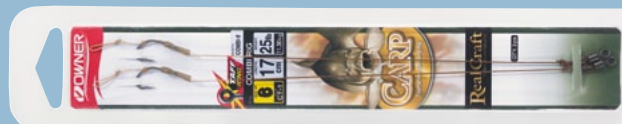

Alle Owner® Rigs in praktischer SB-Packung. Inhalt: 2 Rigs.



### AGILE CARP RIG C8

Für festen und schlammigeb Untergrund. Die Schlaufe dient zum schnellen Wechseln, sodass das Rig an einem Schnellwechselclip verwendet werden kann. Ein Gummistopper auf dem Haar fixiert den Köder, somit wird das Verrutschen von Partikeln oder mehreren Boilies verhindert. Das Rig ist universell einsetzbar für Boilies oder Partikel. Ideal für schwierige Gewässer und sehr vorsichtig fressende Fische.

Art.-Nr.	Best.-Nr.	Hakengröße	Tragkraft kg	Länge cm
164280	/002	2	8,5	20
	/004	4	8,5	20
	/006	6	8,5	20



### STANDARD RIG MIT CT-4M TEFLON

Für festen und schlammigen Untergrund. Die Schlaufe dient zum schnellen Wechseln, sodass das Rig an einem Schnellwechselclip verwendet werden kann. Ein Gummistopper auf dem Haar fixiert den Köder, somit wird das Verrutschen von Partikeln oder mehreren Boilies verhindert. Das Rig ist universell einsetzbar für Boilies oder Partikel. Dank sehr langem Haar können sogar Big Balls verwendet werden.

Art.-Nr.	Best.-Nr.	Hakengröße	Tragkraft lbs	Länge cm
164260	/002	2	25	18
	/004	4	25	18
	/006	6	25	18



### ANTI BLOW OUT RIG MIT CT-1 TEFLON

Kann mit Schnellwechselclip verwendet werden. Ein Gummistopper auf dem Haar fixiert den Köder. Beim Versuch, den Köder samt Haken wieder auszublasen, wird der auf dem Schenkel gleitende Ring, in Richtung Hakenöhr geschoben. Somit verlässt der Köder das Maul des Karpfens und der Haken wird in die Unterlippe gezogen.

Art.-Nr.	Best.-Nr.	Hakengröße	Tragkraft lbs	Länge cm
164240	/002	2	25	20
	/004	4	25	20
	/006	6	25	20

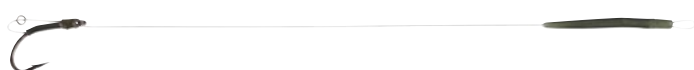

### D-RIG MIT CT-1 TEFLON

Einsetzbar auf festem Untergrund. Kann mit Schnellwechselclip (Speed Link) verwendet werden. Das Rig ist ideal für überfischte Gewässer, da es nahezu unsichtbar ist. Durch das D mit dem darauf gleitenden Ring ist es dem Fisch kaum möglich den Haken auszublasen. Gebunden an 0,40mm Fluorocarbon.

Art.-Nr.	Best.-Nr.	Hakengröße	Tragkraft kg	Länge cm
164230	/002	2	8,5	20
	/004	4	8,5	20
	/006	6	8,5	20



### AGILE KARPFFEN HAKEN C8

Art.-Nr.	Best.-Nr.	Hakengröße
171280	/002	2
	/004	4
	/006	6



### COMBI RIG MIT CT-4 TEFLON

Einsetzbar auf festem Untergrund. Ein Gummistopper auf dem Haar fixiert den Köder. Durch die Kombination von steifem Fluorocarbon und weichem Geflecht liegt es nahezu gestreckt und ist im ersten Drittel flexibel. Nimmt der Fisch den Köder auf, kommt das Bleigewicht noch schneller zum Wirken und der Fisch wird noch schneller gehakt. **Tragkraft Fluorocarbon: 8,5 kg (0,40 mm).**

Art.-Nr.	Best.-Nr.	Hakengröße	Tragkraft lbs	Länge cm
164270	/002	2	25	18
	/004	4	25	18
	/006	6	25	18



### RIG MIT VERSTELLBAREM HAIR MIT CT-5 TEFLON

Der Gummistopper auf dem Haar fixiert den Köder. Das geschieht, in dem der Stopper fest unter den Köder geschoben wird. Die Schlaufe am Ende dient zum schnellen Wechseln, sodass das Rig an einem Schnellwechselclip (Speed Link) verwendet werden kann. Durch das verstellbare Haar können mehrere Köder aufgezogen werden.

Art.-Nr.	Best.-Nr.	Hakengröße	Tragkraft lbs	Länge cm
164220	/002	2	25	20
	/004	4	25	20
	/006	6	25	20



### BANANA POP UP RIG MIT CT-1 TEFLON

Der Gummistopper fixiert den Köder. Mit extra langem Schlauch für einen optimalen Hakeffekt. Saugt der Fisch den Pop up ein, dreht sich der Haken durch den gebogenen Schlauch mit der Spitze sofort nach unten und der Fisch wird optimal gehakt. Wichtig: ein kleines Bleischrot unter den Schlauch klemmen, damit das Pop up schwebt.

Art.-Nr.	Best.-Nr.	Hakengröße	Tragkraft lbs	Länge cm
164250	/002	2	25	20
	/004	4	25	20
	/006	6	25	20

### D-RIG EINZELN MIT CT-1 TEFLON



Art.-Nr.	Best.-Nr.	Hakengröße
164230	/102	2
	/104	4
	/106	6



# Metallica Pod

## Metallica Pod. Das weltweit einzige kombinierbare Dreibein, Rod- und High Pod

Die einmalige Konstruktion des Metallica Pods macht das Unmögliche möglich: Sie können dieses Combi Pod, je nach Bedarf, als Dreibein, Rod- oder High Pod einsetzen ... und das in wenigen Handgriffen! Es werden nur hochwertigste Teile und Materialien verarbeitet, viele Teile werden auch bei Fotostativen verwendet, wo es auf höchste Präzision ankommt.

So hat jedes der drei Beine 2 Rasterpunkte, so dass sich der Neigungswinkel jedes einzelnen Beines individuell verstellen lässt. Durch Betätigung eines Schnellverschlusses lässt sich das Dreibein in Sekunden entfernen, dann nur noch die 4 teleskopierbaren Füße an den Doppelrohren ausklappen und schon haben Sie ein erstklassiges höhen- und längenverstellbares Rod Pod.

### BEWERTUNG BLINKER, AUSGABE 06/2008

Ausstattung:



Praxistest:



Preis:



Das Blinker-Gütesiegel wird ausschließlich an hochwertiges Gerät verliehen, das in der Testskala mindestens 13 (von 15 möglichen) Punkten erreicht hat.



### EIGENSCHAFTEN

- Duraluminium, leicht und verwindungsfrei
- Sekundenschneller Umbau vom Dreibein zum Rod Pod
- Präzisions-Schnellverschlüsse
- Buzzer Bars separat höhenverstellbar
- Jedes Bein hat 2 Raster-Neigungswinkel
- Stufenlos 360° drehbar, bombenfest arretierbar
- Neigungswinkel stufenlos von 0° bis zu 70° verstellbar
- Haken für Zusatzgewicht
- Lieferung inkl. 3 x V- und 3 x U-Rutenauflagen
- Hochwertige Nylon-Transporttasche plus Anleitungsheft

## Abbildungen: Metallica Gold

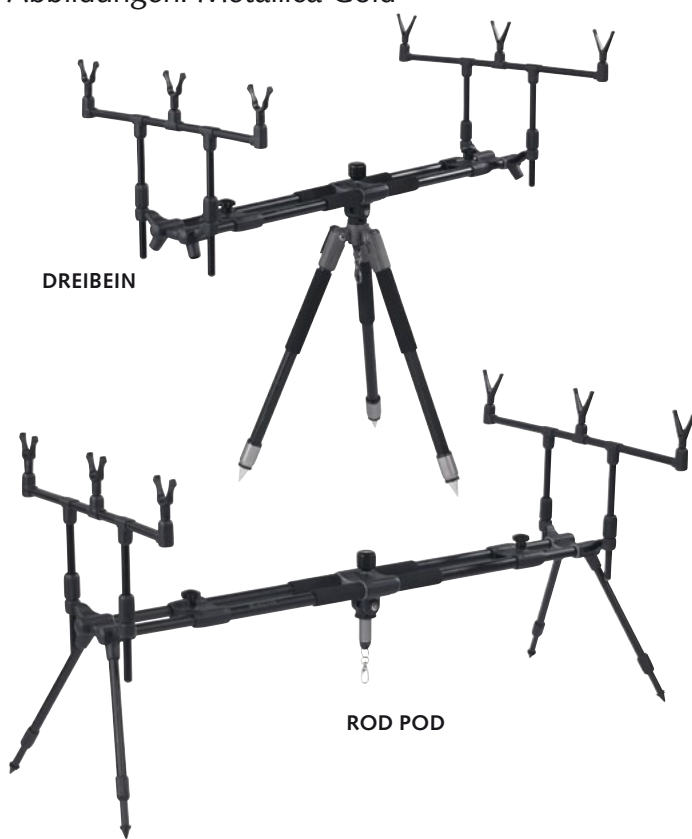

Sekundenschneller Umbau vom Dreibein zum Rod Pod



Druck-Knöpfe des Gold Pods zur Einstellung des Beinwinkels



Spitze Füße für sicheren Halt beim Gold Pod

### METALLICA POD GOLD

Art.-Nr.	Best.-Nr.	Länge stufenlos	Höhe stufenlos
119490	/200	1,00–1,60 m	0,60–1,00 m



RUTENAUFLEGE

Soft-Rutenauflege mit Messinggewinde. Beugt Kratzern am Blank oder ein Verrutschen der Rute vor. Art.-Nr. 164110/005.



SOFT-GUMMI RUTENAUFLEGE

Soft-Rutenauflege mit Messinggewinde. Beugt Kratzern am Blank oder ein Verrutschen der Rute vor. Art.-Nr. 164110/001.



### BECHER-RUTENHALTER FÜR HIGH PODS

Ideale Ergänzung für die Metallica Pods, wenn es als High Pod aufgebaut wird, damit die Ruten nach hinten abgesichert werden können.

Art.-Nr.	Best.-Nr.	Durchmesser cm
164110	/003	5 cm
	/103	3 cm

# Metallica Pod / Rod Pod Holiday

## METALLICA POD SILVER

Das Metallica Pod Silver ist ähnlich aufgebaut und ausgestattet wie das Metallica Gold Pod.

Die wichtigsten Unterschiede sind:

- Kleinere Maße
- Andere Füße beim Dreibein
- Andere Schnellverschlüsse an den Teleskopbeinen des Dreibeins und Rod Pods
- Anderer Mechanismus für den Umbau vom Dreibein zum Rod Pod



Das Silver Pod lässt sich natürlich ebenfalls in sekundenschnelle vom Dreibein zum Rod Pod umbauen



Quick-Snap-Verschlüsse beim Silver Pod für die Teleskop-Füße beim Dreibein und 4-Bein Rod Pod



Druck-Verschlüsse des Silver Pods zur Einstellung des Beinneigungswinkels

### METALLICA POD SILVER

Art.-Nr.	Best.-Nr.	Länge stufenlos	Höhe stufenlos
119490	/100	0,90–1,40 m	0,50–0,90 m

## ROD POD HOLIDAY



Schnellverschlüsse für die Längeneinstellung sowie an den Teleskopbeinen.

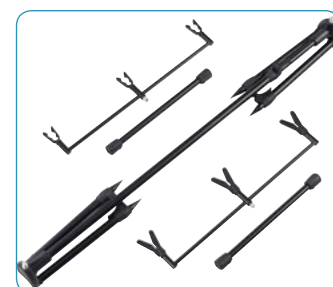

Kompaktes Pack- und Transportmaß.

### ROD POD HOLIDAY

Höhen- und längenverstellbares Rod Pod aus Aluminium mit Schnellverschlüssen und Rutenauflagen für bis zu 3 Ruten. Ideal für Einsteiger und Gelegenheitsangler.

Art.-Nr.	Best.-Nr.	Länge stufenlos	Höhe stufenlos
1 19480	/200	0,70–1,20 m	0,54–0,64 m

# Feedermaster – Method Feedern

**METHOD FEEDER**  
by Michael Zammataro



## Das komplette Method Feeder Programm von Michael Zammataro

Genauso wie das Boiliefischen vor vielen Jahren das Karpfenangeln revolutioniert hat, so intensiv sendet das Method Feedern mit Miniboilies und Pellets seit einiger Zeit Impulse innerhalb des Feederfischens. Diese Angelart ist mittlerweile so erfolgreich auf große Weissfische, Satzkarpfen und Schleien, dass sie an manchen Gewässern schon untersagt wurde.

Michael Zammataro hat in Zusammenarbeit mit Willy Frosch sowie den Teams Balzer/Zammataro ein innovatives Komplettprogramm zum erfolgreichen Method Feedern entwickelt. Ob Rute, Rolle, Zubehör oder Futter, hier finden Sie alles, was Sie zum erfolgreichen Method Feedern brauchen.

Besonders stolz ist Michael auf das in sich geschlossene Futter- und Köderprogramm, bei dem alle Komponenten genauestens aufeinander abgestimmt sind und maximalen Fangerfolg garantieren!



Team Zammataro  
Deutscher Feeder Meister 2013 und 2012

### METHOD FEEDER KORB «AERO WING»

Ein top Method Futterkorb, der alle Schwächen anderer Körbe eliminiert und die Stärken vereint:

**Aerodynamik:** Die Flügel und die Tropfenform verleihen dem Korb eine klasse Aerodynamik. Ebenso sorgen die Flügel dafür, dass sich der Korb beim Einholen schnell vom Grund hebt und so Hänger vermieden werden.

**Pellet/Boilie-Auflage:** Perfekte Auflage, der Köder liegt immer zentriert oben in der Futterbombe, so dass der Fisch ihn sofort findet.

**Silicon Schock-Absorber:** Beim Method Feedern wird nicht angeschlagen, der Fisch hakt sich selber. Der Schock Absorber sorgt dafür, dass die erste Flucht „abgefedert“ wird und das Vorfach nicht reisst.

**Schnellwechsel-Clip:** Das Vorfach in den Clip einhängen, Schlauch drüber ziehen, fertig!

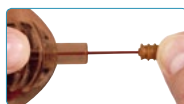

Schock-Absorber



Schnellwechsel-Clip

### METHOD FEEDER FORM FÜR AERO WING

Das Futterei ist das Gegenstück zum Korb und passt für alle Gewichte! Separat erhältlich: Art.-Nr. 141010/000.

### METHOD FEEDER KORB «WINDBREAKER»



**Verbindungsöse:** Bei den meisten Körben ist die Hauptschnur mit dem Schock-Absorber verbunden, der zieht sich beim Abwurf raus und der Korb kann nicht kontrolliert geworfen werden. Bei Michaels Korb ist die Verbindungsöse zur Hauptschnur im Bleischlitten eingegossen und nicht mit dem Schock-Absorber verbunden!

### So funktioniert's:



Vorfach mit Haken und Köder in Auflage legen.



Futterei befüllen.



Futterkorb ins Ei pressen, dann über die flexible Gummi-Gegenseite den Korb raus drücken.



Das Resultat ist eine perfekte Köderpräsentation auf der Futterbombe.

Art.-Nr.	Best.-Nr.	Gewicht g
141000	/020	20
	/030	30
	/040	40
	/050	50

Michael WINDBREAKER-Korb, der sich auch bei starkem Seitenwind sehr genau werfen lässt. Dieser Korb ist - im Gegensatz zum Flügelkorb - ein Inlinerkorb, d.h. er wird wie ein Laufblei auf die Schnur gezogen, um noch mehr Kontrolle zu erlangen. Lieferung komplett mit Wirbel zum Einhängen des Vorfachs.

Art.-Nr.	Best.-Nr.	Gewicht g
141000	/120	20
	/130	30
	/140	40
	/150	50

Das Futterei passt für alle Gewichte und dient dazu, das Futter in den Futterkorb zu pressen. **Weitere Details: siehe Beschreibung links.**

Art.-Nr.	Best.-Nr.
141010	/100



# Feedermaster – Method Feedern

## QUICKIES

Mit den genialen Quickies wird jeder Haken im Handumdrehen zum Hair Rig! Einfach den Quickie auf den Haken ziehen, fertig! Es gibt 3 Varianten, 1x mit Pelletband und die Speervariante in 2 Längen!

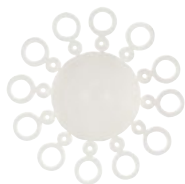

Art.-Nr.	Best.-Nr.
141080	/000

Art.-Nr.	Best.-Nr.	Länge mm
141090	/000	8
	/010	15

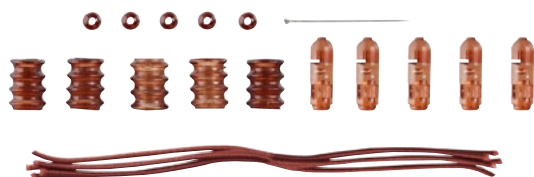

## ERSATZSET FÜR METHOD FUTTERKORB

Bei Verlust oder Beschädigung des Schock-Absorbers des Method Futterkorbes kann dieser inklusive des Schnellwechslers problemlos getauscht werden. Inhalt: 5 Sets.

Art.-Nr.	Best.-Nr.
141050	/006

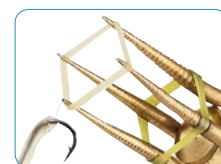

## PELLETZANGE

Unverzichtbares Tool zum Befestigen des Hakenpellet im Pelletband. Einfach die Zange in das Pelletband stecken, beim Drücken spreizen sich die Backen und der Pellet kann in das Band gesteckt werden. Für Pellets bis 10 mm.

Art.-Nr.	Best.-Nr.
141070	/000

## METHOD FEEDER HAIR RIGS UND HAKEN

### HAIR RIG FÜR PELLETS

Am Hair befindet sich ein Pelletband aus Silicon. Mit der Pelletzange das Band öffnen, den Pellet einlegen, fertig! Für 6-10 mm Pellets. Vorfachlänge: 12 cm.

### HAIR RIG MIT SPEER

Geniales Rig für Miniboilies und Pellets. Am Hair befindet sich ein kleiner Speer, auf den einfach ein Boilie oder Pellet gespießt wird. Dank kleiner Widerhaken am Speer hält der Köder auch bei weiten Würfen sehr gut. Der kleine Speer ist mit 8mm Länge ideal für Boilies und Pellets bis 10 mm, der längere für Maden oder Combi-Köder. Vorfachlänge: 12 cm.

### METHOD FEEDER HAKEN

Spezieller Ösenhaken zum Selberbinden von Method Feeder Vorfächern.



Art.-Nr.	Best.-Nr.	Hakengröße / Schnur-Ø mm	Pellet Ø mm
141030	/010	10 / 0,22 mm	6 + 10
	/012	12 / 0,20 mm	6 + 10
	/014	14 / 0,18 mm	6 + 10
	/016	16 / 0,18 mm	6 + 10



Art.-Nr.	Best.-Nr.	Hakengröße / Schnur-Ø mm	Speerlänge
141020	/008	8 / 0,22 mm	15
	/010	10 / 0,22 mm	15
	/012	12 / 0,20 mm	15
	/014	14 / 0,18 mm	15
141020	/110	10 / 0,22 mm	8
	/112	12 / 0,20 mm	8
	/114	14 / 0,18 mm	8
	/116	16 / 0,18 mm	8



Art.-Nr.	Best.-Nr.	Hakengröße
141040	/010	10
	/012	12
	/014	14
	/016	16

# Feedermaster – Method Feedern

## HAKEN PELLETS 6 UND 10 MM / MINI BOILIES 10 MM

Unsere Hookpellets und Miniboilies werden im Gegensatz zu herkömmlichen Pellets/Boilies nicht gekocht, sondern schonend gedämpft! Dadurch bleiben alle fressstimulierenden Inhaltsstoffe, wie z.B. Aminosäuren, Fischmehle, Seidenraupen vollständig erhalten und werden nicht zerköcht. Gleichzeitig werden die Pellets/Boilies leicht gummiartig geschmeidig und lösen sich auch bei weiten Würfen nicht aus dem Pelletband. Schon nach kürzester Zeit im Wasser geben sie ihre lockintensiven Inhaltsstoffe ab.



## HAKEN PELLET POP UPS 10 MM / MINI BOILIES POP UPS 10 MM

Hookpellets PopUps und Mini Boilie Pop Ups werden nach der gleichen Rezeptur produziert und sind genauso wie ihre sinkenden Pendants schonend gedämpft. Pop Ups, insbesondere in grellen Farben, haben sich in vielen Tests besonders beim Method Feedern hervorragend bewährt. Ein winziges Bleischrot knapp vor den schwimmenden Köder auf die Schnur geklemmt macht den schwimmenden Hakenköder zu einer Balance, der dem Fisch ohne Widerstand ins Maul hineinschwebt.



## DIPS

Die Dips haben eine zähe und sehr klebrige Konsistenz wie Honig und ummanteln den eingedippten Pellet/Boilie wie eine zweite Haut. Da bleibt richtig was dran und sitzt so fest, dass auch bei Weitwürfen nichts verloren geht. Im Wasser löst sich der Dip langsam auf und gibt die fressstimulierenden Inhaltsstoffe über einen langen Zeitraum gleichmäßig ans Wasser ab. Beim Anbiss werden die Geschmacksrezeptoren des Fisches intensiv stimuliert und der Köder voll genommen.



## MICRO PREMIUM HALIBUT PELLETS, 2 UND 3 MM



## HAKEN PELLETS 6 MM

Art.-Nr.	Best.-Nr.	Aroma Inhalt 120g
185270	/006	Erdbeer-rot
	/106	Scopex-gelb
	/206	Muschel/Fisch-grün
	/306	Blut/Leber-schwarz
	/406	Kokos/Krokant-weiss

## HAKEN PELLETS 10 MM

Art.-Nr.	Best.-Nr.	Aroma Inhalt 120g
185280	/010	Erdbeer-rot
	/110	Scopex-gelb
	/210	Muschel/Fisch-grün
	/310	Blut/Leber-schwarz
	/410	Kokos/Krokant-weiss

## MINI BOILIES 8 MM

Art.-Nr.	Best.-Nr.	Aroma Inhalt 75g
185260	/008	Erdbeer-rot
	/108	Scopex-gelb
	/208	Muschel/Fisch-grün
	/308	Blut/Leber-schwarz
	/408	Kokos/Krokant-weiss

## MINI BOILIES 10 MM

Art.-Nr.	Best.-Nr.	Aroma Inhalt 120g
185260	/010	Erdbeer-rot
	/110	Scopex-gelb
	/210	Muschel/Fisch-grün
	/310	Blut/Leber-schwarz
	/410	Kokos/Krokant-weiss

## HAKEN PELLETS POP UPS 10 MM

Art.-Nr.	Best.-Nr.	Aroma Inhalt 100g
185290	/010	Scopex-gelb
	/110	Erdbeer-rot
	/210	Kokos/Krokant-weiss

## MINI BOILIES POP UPS 10 MM

Art.-Nr.	Best.-Nr.	Aroma Inhalt 75g
185270	/010	Scopex-gelb
	/110	Erdbeer-rot
	/210	Kokos/Krokant-weiss

Art.-Nr.	Best.-Nr.	Aroma Inhalt 100 ml
185310	/075	Erdbeer-rot
	/175	Scopex-gelb
	/275	Muschel/Fisch-grün
	/375	Blut/Leber-schwarz
	/475	Kokos/Krokant-weiss

Qualitativ sehr hochwertige Halibut Pellets in 2mm und 3mm mit hohem Anteil an Fischmehlen und Proteinen.

Die Pellets ca. 2-3 Minuten in Wasser einweichen und etwas nachziehen lassen. Anschließend dann mit dem angefeuchteten Method Feeder Futter vermischen und in den Method Feeder Korb geben.

Sehr fängig in Verbindung mit unseren Hakenpellets und Mini Boilies. Inhalt: 1000g.

## HALIBUT PELLETS

Art.-Nr.	Best.-Nr.	Pellet Durchmesser mm
184840	/002	2 mm
	/003	3 mm

# Feedermaster Zubehör

## FEEDERMASTER FERTIG-SYSTEME



Michael's Erfolgsmontagen fix und fertig gebunden für den sofortigen Einsatz am Wasser. Alle Rigs sind für Fließ- und Stillwasser geeignet.

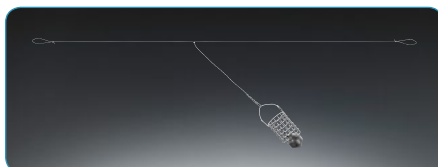

### MONO SEITENARM-SYSTEM/FEEDER RIG

Art.-Nr.	Best.-Nr.	Länge cm
141060	/000	110 / 12

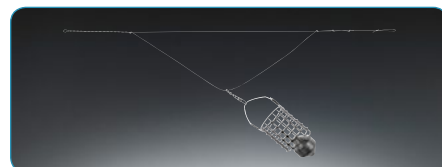
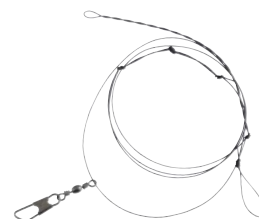

### SCHLAUFEN-SYSTEM/FEEDER RIG

Art.-Nr.	Best.-Nr.	Länge cm
141060	/001	30

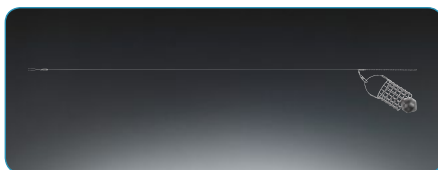

### FREILAUF-SYSTEM/FEEDER RIG

Art.-Nr.	Best.-Nr.	Länge cm
141060	/002	50

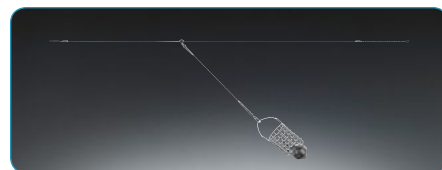

### SCHNELLWECHSEL-SYSTEM MIT PERLE

Art.-Nr.	Best.-Nr.	Länge cm
141060	/003	17

## FEEDERMASTER FREE RUNNING SEITENARM

Der Free Running Seitenarm wird einfach auf die Hauptschnur gefädelt und ermöglicht, bedingt durch seine vorgegebene Länge (10 cm), einen für den Fisch absolut widerstandslosen Abzug bei der Köderaufnahme. Die Schnur gleitet durch eine Bohrung der Führungsbuchse. Am Ende des Adapters wird der Futterkorb einfach in den Karabiner des Wirbels eingehängt. Dieses Produkt arbeitet absolut verwicklungsfrei.



### FEEDERMASTER FREE RUNNING SEITENARM

Art.-Nr.	Best.-Nr.
125920	/001

## FEEDER-DOPPELSNAP



Perfekte Verbindung zwischen Schlaufenmontage und Futterkorb. Durch den Snap dreht sich der Korb beim Einholen nicht und verhindert ein Verdrallen der Schlagschnur.

Art.-Nr.	Best.-Nr.
144040	/000

## MICRO-WIRBEL



Für eine sichere, drallfreie Verbindung von Vorfach und Hauptschnur.

Art.-Nr.	Best.-Nr.	Größe
144040	/005	20

## MICRO-WIRBEL MIT SIC RING



Hauptschnur durch den gelagerten Ring führen und den Feeder-Doppelsnap an der gegenüberliegenden Öse besetzen. Jetzt den Korb auf der anderen Seite des Doppelsnaps einhängen - fertig! Der Adapter ist so klein, dass er durch die Ringe passt und so nach dem Angeln auf der Schnur bleiben kann. Mit SIC Ring für maximale Schnurschonung.

Art.-Nr.	Best.-Nr.	Größe
144210	/100	S
	/105	M



Montagevorschlag



# Feedermaster Zubehör / Futterkörbe

## FEEDERMASTER EDELSTAHL-FUTTERKÖRBE....THE NEXT GENERATION!

Die neue Generation von Michael's Edelstahlkörben überzeugt durch hohe Qualität, durchdachte Features und nicht zuletzt durch den Preis! Die Aufhängungen sind jetzt aus Nylon und mit Quetschhülsen am Korb befestigt. Das Blei der Cage Körbe ist zusätzlich vernietet. Das Bleigewicht der Speed Körbe ist in beide Richtungen spitz zulaufend, so dass auch beim Einholen der leere Korb deutlich weniger Widerstand im Wasser hat. Maschenweite: 8 mm. Lieferung sortenrein in attraktivem Display.



### SPEED-FUTTERKORB

Wenn es um große Wurfweiten geht, ist dieser Korb Pflicht, da er über hervorragende Wurfeigenschaften verfügt.

Art.-Nr.	Best.-Nr.	Gewicht g	Maße mm BxH
<b>SPEED-FUTTERKORB, V2A, KLEIN</b>			
189800	/030	30	24x25
	/040	40	24x25
	/050	50	24x25
	/060	60	24x25
<b>SPEED-FUTTERKORB, V2A, GROSS</b>			
189810	/030	30	28x34
	/040	40	28x34
	/050	50	28x34
	/060	60	28x34
	/070	70	28x34
	/080	80	28x34
	/090	90	28x34
	/100	100	28x34

### OFFENER-FUTTERKORB

Klassische Form, lässt sich gut werfen und gibt schnell das Futter frei.

Art.-Nr.	Best.-Nr.	Gewicht g	Maße mm BxH
<b>OFFENER-FUTTERKORB, V2A, KLEIN</b>			
189820	/020	20	28x35
	/030	30	28x35
	/040	40	28x35
	/050	50	28x35
	/060	60	28x35
	/070	70	28x35
	/080	80	28x35
<b>OFFENER-FUTTERKORB, V2A, GROSS</b>			
189830	/040	40	35x45
	/060	60	35x45
	/080	80	35x45
	/100	100	35x45
	/120	120	35x45
	/140	140	35x45
	/160	160	35x45

## FEEDERMASTER FUTTERKÖRBE AUS KUNSTSTOFF

Michael's neue Futterkörbe aus Kunststoff haben in bestimmten Situationen klare Vorteile gegenüber Drahtkörben:

### 1. Schlammiger Grund

Beim Fischen auf schlammigem oder hindernisreichem Boden liegen die Körbe aufgrund ihres geringeren Gewichtes leichter auf und versinken so nicht im Schlamm.

### 2. Hindernisreicher Boden

Die Körbe steigen wesentlich schneller als Drahtkörbe auf, was bei hindernisreichem Grund die Gefahr von Hängern deutlich reduziert.

### 3. Engere Öffnungen

Aufgrund der engeren Öffnungen lassen sich

„Sandwichs“ anfüttern. D.h. in die Mitte des Korbes kommen Lebendköder (z.B. Pinkies), die dann von beiden Seiten mit Futter verschlossen werden.

Die Aufhängungen sind wie bei den Edelstahlkörben aus Nylon mit Quetschhülsen.

Lieferung in attraktiven Displays.



**LIEFERUNG IM DISPLAY**



### OFFENER FUTTERKORB

Art.-Nr.	Best.-Nr.	Gewicht g	Maße mm BxH
<b>OFFENER FUTTERKORB, KLEIN</b>			
189700	/020	20	26x38
	/030	30	26x38
	/040	40	26x38
<b>OFFENER FUTTERKORB, GROSS</b>			
189710	/020	20	30x44
	/030	30	30x44
	/040	40	30x44
	/050	50	30x44
	/060	60	30x44

### SPEED FUTTERKORB

Art.-Nr.	Best.-Nr.	Gewicht g	Maße mm BxH
<b>SPEED-FUTTERKORB, KLEIN</b>			
189720	/020	20	27x27
	/030	30	27x27
	/040	40	27x27
<b>SPEED-FUTTERKORB, GROSS</b>			
189730	/020	20	27x33
	/030	30	27x33
	/040	40	27x33
	/050	50	27x33
	/060	60	27x33

# Michael Zammataro's Feedermaster Futter



**ZUSÄTZLICHE METHOD FEEDER SORTEN**

## Feedermaster: das Futter von Feeder Champ Michael Zammataro

Fertigfuttermischung, speziell zum Feedern für Fließ- und Stillwasser.

Die Aromen und Farben sind perfekt auf den jeweiligen Zielfisch abgestimmt. Die Rezepturen stammen von Feeder Champion Michael Zammataro und haben eine enorme Lockwirkung.

Das Futter löst sich schnell aus dem Korb und hält die Fische lange am Platz.

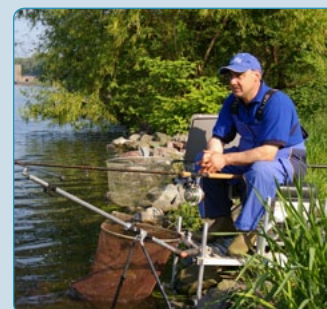

### FEEDERMASTER FUTTER

Beachten Sie beim Futteranmischen folgendes:

Das Futter in einem gut durchmischen. Anschließend nach und nach Wasser hinzugeben und gut durchmischen. Diesen Vorgang evtl. mehrfach wiederholen.

Lassen Sie das Futter etwas ziehen.

Jetzt geben Sie das feuchte Futter auf ein Sieb und drücken es durch das Sieb. Den Siebevorgang evtl. mehrfach wiederholen. So erreicht man die beste Konsistenz und den gewünschten Effekt.

Michael Zammataro empfiehlt, auch folgende Kombinationen einmal zu versuchen:

Black Jack und Rotauge

Wenn ein klebriges Futter wie das der Sorte Brassen aufgelockert werden soll, kann es mit weniger klebrigem Futter wie den Sorten Rotauge oder Black Jack gemischt werden

Wenn ein gemischter Fischbestand zu erwarten ist, kann man eine Tüte Rotauge und eine Tüte Brassen kombinieren.

#### HINWEIS:

Das **Method Feeder Futter** hat einen extra hohen Anteil an Fischmehl. In Gewässern, in denen regelmäßig mit Boilies geangelt und gefüttert wird, zieht dieses Futter geradezu magisch Großbrassen und Karpfen an und ist unschlagbar!

Art.-Nr.	Best.-Nr.	Aroma
	/001	Brasse
	/002	Brasse gelb
	/003	Karpfen/Schleie
	/004	Rotauge
	/005	Black Jack
184810	/006	Barbe
	/007	MF* Muschel-Fisch
NEU	/008	MF* Erdbeere
NEU	/009	MF* Scopex
NEU	/010	MF* Kokos/Krokant
NEU	/011	MF* Blut/Leber

MF\* = Method Feeder



# Feedermaster Zubehör

## Feedermaster Softbaits

Michael Zammataros neueste Kreation: Nachbildungen von Maden, Castern und Mais aus auftreibendem Softgummi.

Die Köder werden mit natürlichen Ködern am Haken kombiniert. Durch ihren Auftrieb neutralisieren sie das Eigengewicht des Hakens und verleihen so den echten Ködern eine viel natürlichere Präsentation.

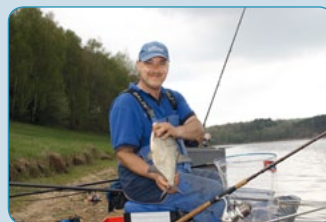

**SCHWIMMEND**



**SCHWIMMEND**

### SOFT PINKIES / MADEN

Die knalligen Maden wecken in trüben Gewässern die Aufmerksamkeit der Fische. Sehr natürliche Form. Farben: gelb, orange, japanrot und weiß. Inhalt 40 Stück farblich sortiert.

Art.-Nr.	Best.-Nr.	Länge mm
138750	/000	10 (Pinkies)
	/100	15 (Maden)

### SOFT MAIS

Auch hier wecken die knalligen Farben die Aufmerksamkeit der Fische. Für klare Gewässer gibt es den Mais auch in seiner natürlichen Farbe. Erhältlich in 3 Größen in je 4 Farben sortiert. Farben: gelb, orange, japanrot und weiß. Inhalt 40 Stück farblich sortiert.

Art.-Nr.	Best.-Nr.	Länge mm
138760	/000	6
	/100	8
	/200	10

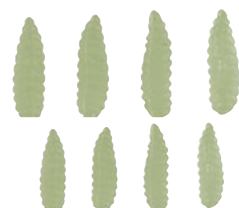

### SOFT PINKIES / MADEN SELBSTLEUCHTEND

Ideal für das Fischen in trüben Gewässern und bei Dämmerung. Nicht schwimmend. Inhalt: 40 Stück.

Art.-Nr.	Best.-Nr.	Länge mm
138750	/400	10 (Pinkies)
	/700	15 (Maden)



### SOFT MAIS SELBSTLEUCHTEND

Ideal für das Fischen in trüben Gewässern und bei Dämmerung. Nicht schwimmend. Inhalt: 40 Stück.

Art.-Nr.	Best.-Nr.	Länge mm
138760	/300	6
	/400	8
	/500	10



**SCHWIMMEND**

### SOFT MADEN / CASTER UND PINKIES

Unglaublich natürliche Nachbildungen von Maden in 4 verschiedenen Stadien: Als Made und Caster in 3 unterschiedlichen Verpuppungsstadien. Speziell auf weite Distanzen setzt Michael gerne diese Caster ein, da echte Caster oftmals beim Wurf unbemerkt vom Haken fliegen. Inhalt: 40 Stück farblich sortiert.

Art.-Nr.	Best.-Nr.	Länge mm
138750	/800	6
	/200	11



**SCHWIMMEND**

### SOFT MADEN JAPANROT UND PINKIES

Japanrot fängt, und das nicht nur im Meer, wie Michael Zammataro eindrucksvoll nach zahlreichen Testfischen bestätigt hat. Inhalt 40 Stück.

Art.-Nr.	Best.-Nr.	Länge mm
138750	/900	6
	/300	11

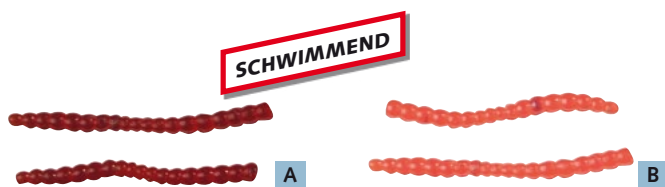

**SCHWIMMEND**

### SOFT MÜCKENLARVEN

Sehr natürliche Nachbildung von Mückenlarven. Extra weich und schwimmend! Inhalt: 40 Stück. Tipp: Auch sehr fängig in Forellenseen.

Art.-Nr.	Best.-Nr.		Farbe
138750	/500	A	natur
	/600	B	japanrot



# Feedermaster Taschen

## RUTENTASCHEN



Geräumige Schirmtasche und weitere Außentasche.

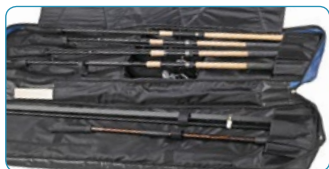

Klettbander halten Ruten, Dreibein und Kescherstock sicher zusammen.



Die Schutzkappen mit Klettverschluss schützen die Rutenenden.



### RUTENFUTTERAL FÜR 4 RUTEN

Art.-Nr.	Best.-Nr.	Maße cm LxBxH
119930	/160	160x40x12



### CARRYALL 60 L

Stauraum-Wunder mit riesigen Hauptfach und einem Fassungsvermögen von 60 Litern, verfügt es über 2 separate Außentaschen für Setzkescher und Kescherkopf. Dazu kommen noch 2 Außentaschen für weiteres Zubehör und ein gepolsterter Tragegurt. Mit gummiertem Boden!

Art.-Nr.	Best.-Nr.	Maße cm LxBxH
119950	/060	75x55x36



### KESCHERTASCHE

Sehr geräumige Keschertasche mit 2 getrennten Fächern zum Transport von Setzkescher und Kescherkopf

Art.-Nr.	Best.-Nr.	Maße cm LxBxH
119960	/005	54x52x17
	/010	65x65x19



### KÖDERTASCHE

Isolierte Ködertasche mit Zubehörfach und gummiertem Boden. Hält Köder, Getränke und Lebensmittel lange kühl und frisch. Insgesamt finden bis zu Feedermaster Madenboxen nebeneinander Platz.

Art.-Nr.	Best.-Nr.	Maße cm LxBxH
119960	/000	40x20x36



### FUTTEREIMER, 25 LITER

Professioneller Futtereimer mit herausnehmbarer Wanne sowie überlappendem Deckel, der bei Regen verhindert, dass Feuchtigkeit in den Eimer kommt. Inhalt 25l.

Art.-Nr. 183470/025



### FUTTERSIEB

Genau passend für unseren Futtereimer. Der Clou an diesem Sieb: Es lässt sich genau in(!) und nicht auf den Eimer setzen. Dadurch kann das Sieb im Eimer inklusive Wanne transportiert werden bei komplett geschlossenem Deckel. Sieb: 38cm, Maschenweite 3,5mm.

Art.-Nr. 183470/125.



### MADENBOX

Madenboxen mit elastischen Gummirahmen, die ein wesentlich leichteres Schließen und Öffnen erlauben. Zu 100% verschleißbar.

Art.-Nr.	Best.-Nr.	Inhalt Liter
182540	/125	1,0
	/175	1,5



### FEEDERSPITZEN HARDCASE

Zur sicheren Aufbewahrung Ihrer Feederspitzen.

Art.-Nr. 119940/065: 65 x 6 x 6cm

Art.-Nr. 119940/075: 75 x 6 x 6cm

# Feedermaster Taschen



## FEEDERMASTER DISTANZ-FINDER

Unser Distanz-Finder ist ein unentbehrliches Hilfsmittel zum genauen Messen der eingestellten Angelentfernung. Auf diese Weise kann aber auch bei Schnurbruch immer wieder die vorgefütterte Angelstelle gefunden werden.

Damit der Futterkorb oder auch die aufgewickelte Angelschnur nicht zu Boden gleitet wurden verschiebbare Moosgummianschläge auf jeder Stange befestigt. Der Abstand der Messvorrichtung wurde von uns auf exakt 3m festgelegt. Auf der Schnur befinden sich 4 farblich gekennzeichnete Spezialklammern, mit denen man unterschiedliche Angelentfernungen einstellen kann. Das ist sehr hilfreich beim Tandemfischen oder beim Feedern mit mehreren Ruten.

Die beiden Alustangen werden so positioniert, dass der Knick in der Alustange (der sog. Schnurfangbereich) nach innen zeigt. Der Abstand wird hierbei durch die gespannte Schnur vorgegeben.

Anleitungsvideo: Balzer Youtube-Kanal: <https://www.youtube.com/user/Fishingalarm/videos>.

Art.-Nr. 119550/000

## DREIBEINE / FEEDER-DREIBEINE



### SPECI FEEDER-DREIBEIN

Tolles Teleskop-Feeder-Dreibein aus Aluminium mit Schnell-Verschlüssen. Die Gummiringe auf der gummierten Auflage lassen sich stufenlos verschieben, so dass sich die Auflagepunkte der Ruten individuell einstellen lassen.

Höhenverstellbar von 75-125cm.

Art.-Nr. 165020/000.



### DREIBEIN MIT ENGLISCHEM GEWINDE

Teleskopierbares Dreibein aus Aluminium mit englischem Gewinde zum Befestigen von Bissanzeigern, Rutengabeln etc. Ideal in Verbindung mit unserer Multifunktions-Ablage.

Höhenverstellbar von 50-105cm.

Art.-Nr. 165020/200.



### DREIBEIN MIT RUTENAUFLAGE

Teleskopierbares Dreibein aus Aluminium und klappbaren Rutenauflagen.

Höhenverstellbar von 50-90cm.

Art.-Nr. 165020/100.



Lieferung ohne Dreibein.

### MULTIFUNKTIONS-ABLAGE

Lässt sich platzsparend transportieren und am Wasser doppelseitig ausziehen. Unten befindet sich ein englisches Gewinde, auf das sich jeder Bankstick, oder, noch idealer, auf unser Dreibein schrauben lässt. Auf der Ablage befinden sich diverse Fächer, so dass Köder, Zubehör, Lebensmittel etc. gut organisiert untergebracht werden können. Größe: mit ausgezogenen Ablagen: 49cm x 18cm.

Art.-Nr. 165020/201.

## EDITION FEEDER AUFLAGEN



### MOOSGUMMI FEEDER-AUFLAGE

Profi Rutenauflage aus weichem Moosgummi mit englischem Gewinde. Ideal in Verbindung mit unserem Dreibein 1 65020/200.

Art.-Nr. 165030/200.



### MOOSGUMMI METHOD FEEDER-AUFLAGE

Profi-Rutenauflage aus weichem Moosgummi mit englischem Gewinde. Da sich beim Method Feedern die Fische oft selbst haken und mit Volldampf abziehen verhindert die spezielle Form, dass die Rute von der Auflage gezogen wird. Ideal in Verbindung mit unserem Dreibein 1 65020/200.

Art.-Nr. 165030/100.



### SPECI FEEDER-AUFLAGE

Feeder-Auflage mit zahlreichen Ruten-Auflagepunkten. Mit dem Klappgelenk lässt sich der Winkel der Auflage verstellen.

Art.-Nr. 119460/000.



### FEEDERRUTEN-AUFLAGE

Gummierte Feederruten-Auflage mit stufenlos verstellbaren Gummiringen für individuelle Auflagepunkte. Mit dem pfiffigen Klappgelenk lässt sich der Winkel der Auflage verstellen.

Art.-Nr. 165030/000.





Foto: Fotolia - © sea and sun





# Blei / Wirbel

## Bis ins kleinste Detail

Zu den Feinheiten des erfolgreichen Angelns gehört neben einer perfekten Abstimmung der Ausrüstung auch die optimale Positionierung von Vorfach und Köder im Wasser.

Dabei spielt die Bebleiung eine wesentliche Rolle. Lochblei und Bleischrote für Posenangler, Festblei- oder Durchlaufblei-Montagen, Wirbel- oder Grundbleie, alles muss bis ins Detail geplant und umgesetzt werden.

Die No Knot-Artikel von Balzer, wie Schnurstopper und Schnurverbinder, helfen Ihnen, Schwachstellen durch gebundene Knoten zu vermeiden und erleichtern das Umbauen von Montagen ebenso wie den Köderwechsel. Die lineare Tragkraft von monofilen und geflochtenen Schnüren bleibt dabei voll erhalten.

Die Verbindung zwischen Schnüren, Seitenarmen, Hakenvorfächern usw. mit Wirbeln sollen ein Verdrallen der Schnur beim Einholen verhindern. Wirbel mit Karabinern erlauben zudem eine Schnellwechsellmöglichkeit von Systemen.

Die perfekten Wirbel von BALZER zeichnen sich besonders durch die hohen und zuverlässigen Tragkräfte aus

### TOP-QUALITÄT VON OWNER: WIRBEL, SNAPS UND SPRENGRINGE

Wir können Ihnen auch die Qualitäts-Wirbel, Snaps und Sprengringe von Owner anbieten. Schauen Sie sich die **Japan-Qualität** einmal an, Sie werden feststellen, dass jeder Cent das mehr an Sicherheit und Zuverlässigkeit wert ist und Sie so Ihrem Hobby ganz beruhigt nachgehen können.

# Posen

## Alles im Blick

„Schneller, größer, mehr“ kann eine Motivation für den ambitionierten Angler sein. Aber „Alles kann, nichts muss“ ist die weitaus entspanntere Form, dieses Hobby auszuüben. So ein Tag in der Natur, am Wasser, kann und soll den Ausgleich zum stressigen Alltag bringen. Was gibt es also schöneres, als einfach die Seele baumeln zu lassen, wenn die Schnüre geworfen und die Köder gelegt sind? Dabei sollen Sie aber auf keinen Fall den Anbiss verpassen. Alles im Griff zu haben ist hier kein Widerspruch. Sie müssen nur die Pose im Blick behalten.

Heben, Zupfen, abziehen, blitzschnell oder gemächlich; der Anbiss ist erfolgt und der Profi erkennt am Verhalten der Pose auf den ersten Blick, wen er am Haken hat.

Achten Sie bei der Auswahl der Pose auf Qualität. Balsaholz oder Rohacell für hohe Tragkraft bei geringen Abmessungen und transparente Posen für das Fischen bei Tag, Posen mit abnehmbarer Antenne für den Einsatz von Knicklichtern bei Nacht und spezielle Zielfischposen sind perfekte Bissanzeiger für jede Gelegenheit.

# Blei

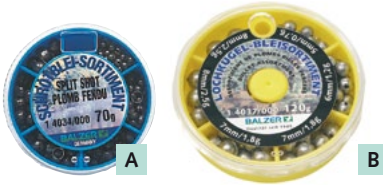

## A BLEISCHROTE / B LOCHBLEIE

Hier findet der Posenangler stets die richtige Bebleiung. Mit Gramm-Angabe auf der Dose.

Art-Nr.	Best.-Nr.	Sortierung in mm
140340	/000	A 2/3/4/5/6 (70g)
	/070	A 2/3/4/5/6 (120g)
	/080	A 5/6/7/8 (120g)
140350	/120	A 0,06g bis 0,8g
140370	/000	B 0,7/1,2/1,8/2x2,5g



## STEHAUFBLEI

Art-Nr. 140910

Gewicht: 10/15 / 20/25 / 30/40g



## TIROLER HÖZL

Art-Nr. 140310, Gew.: 15/20/25/30/40/50/60

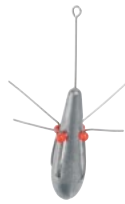

## KLAPPKRALLEN - BLEI

Art-Nr.	Best.-Nr.	Gewicht g
140960	/080	80
	/100	100
	/125	125
	/150	150
	/175	175
	/200	200



## ANTI TANGLE STAND UP BLEI

Art-Nr. 140920

Gewicht: 10/15/20/25/30/40g



## BLEIOLIVEN

Art-Nr. 140180, Gewicht: 3/5/7/10/15/20/30



## GRUNDBLEI 6-ECKIG

Art-Nr. 140060, Gew.:15/20/25/30/35/45/60/80/100g

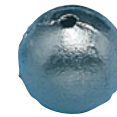

## BLEIKUGEL MIT LOCH

Art-Nr. 140010, Gewicht: 0,7/1,8/4,0/7,5/12,5/19/28/40g



## HERINGSBLEI

Art-Nr. 140880, Gewicht: 50g



## BLEIOLIVEN

Art-Nr. 140110, Gewicht: 3/6/9,5/12/15/21/31/40/55g

## »No Knot«

Speziell bei geflochtenen Schnüren bildet ein Knoten (z.B. am Wirbel) einen immensen Schwachpunkt. Bei Verwendung der No Knot Artikel bleibt die lineare Tragkraft von geflochtenen und monofilen Schnüre voll erhalten.

In jeder Verpackung befindet sich eine detaillierte Anleitung.

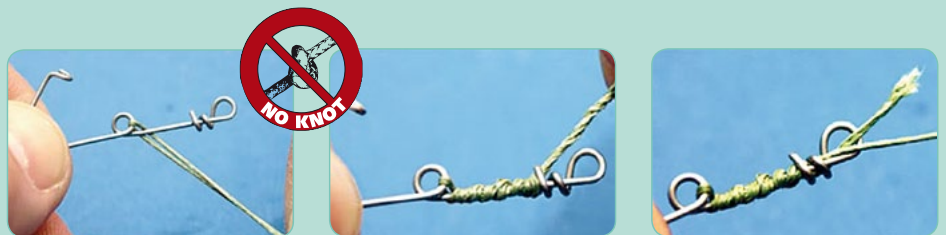

## WAGGLER-SCHNURSTOPPER

Idealer Schnurstopper für schwere Wagglers, Sbirolinos etc., kein Verrutschen mehr. In sekundenschnelle lässt sich der Schnurstopper an der Hauptschnur befestigen, versetzen oder demontieren.

Art.-Nr.	Best.-Nr.
144480	/000

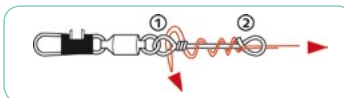

## NO KNOT WIRBEL MIT SNAP

No-Knot Kunstköder-Wirbel mit beweglichem Schnurverbinder. Hält bombenfest!

Art.-Nr.	Best.-Nr.	Tragkr. kg
144490	/004	18
	/006	12



## SPIRAL-VERBINDER MIT TONNE

Sicherer geht's einfach nicht! Köder sitzt 100% sicher, kein Drall durch die Tonne.

Art.-Nr.	Best.-Nr.	Größe	Tragkr. kg
144060	/001	1	50
	/002	2	47
	/003	3	41
	/004	4	37
	/100	1/0	63



## SCHNURVERBINDER MIT SNAP

Knotenloser Schnurverbinder mit speziellem Sicherheitsclip, der ein ungewolltes Öffnen des Snaps verhindert.

Art.-Nr.	Best.-Nr.		Tragkr. kg	Länge cm
144480	/100	S	20	3
	/105	M	28	3,5
	/110	L	55	4
	/115	XL	69	4,5
	/120	XXL	91	5



## NO KNOT SPIRAL-VERBINDER

Das Superteil! Die lineare Tragkraft bleibt zu 100% erhalten, keinerlei Tragkraftverlust!

Art.-Nr.	Best.-Nr.		Tragkr. kg	Länge cm
144480	/005	M	42	3,5
	/010	L	55	4
	/015	XL	66	4,5

## SPIRALVERBINDER

Köder oder Vorfach einfach in die Spirale drehen, fertig.

Kein Risiko mehr, dass der Karabiner sich beim Drill öffnet! Hält bombenfest!

# Wirbel



## SCANDI WIRBEL

Ein besonders in Skandinavien beliebtes Modell. Einteiliger Karabiner aus Federstahl mit extrem hoher Tragkraft.

Art.-Nr.	Best.-Nr.	Tragkr. kg	Inh.	Gr.
144400	/001	60	5	1
	/002	35	5	2
	/004	28	5	4
	/006	18	10	6
	/008	16	10	8
	/010	14	10	10



## KARABINERWIRBEL

Brüniert, mit Karabiner.

Art.-Nr.	Best.-Nr.	Tragkr. kg	Inh.	Gr.
144460	/002	18	5	2
	/004	16	5	4
	/006	14	10	6
	/008	12	10	8
	/010	10	10	10
	/012	8	10	12
	/014	6	10	14
	/016	4	10	16
	/018	2	10	18
	/020	1	10	20



## DREIFACHWIRBEL

Der Wirbel zum Sbirolinofischen. Aber auch Spinnfischer wissen die Anti-Drall Eigenschaften dieses Wirbels zu schätzen.

Art.-Nr.	Best.-Nr.	Tragkr. kg	Inh.	Gr.
144100	/010	10	5	10
	/012	8	5	12
	/014	6	5	14
	/016	4	5	16
	/018	2,8	5	18
	/020	2,5	5	20



## HOCHSEEWIRBEL

Spezial-Hochseewirbel mit extrem hoher Tagkraft.

Art.-Nr.	Best.-Nr.	Tragkr. kg	Inh.	Gr.
144380	/001	30	5	1
	/002	25	5	2
	/003	20	5	3
	/004	17	5	4
	/005	12	5	5
	/200	50	2	2/0
	/300	60	2	3/0
	/400	70	2	4/0
	/500	80	2	5/0



## KARABINERWIRBEL

Messing, mit Karabiner.

Art.-Nr.	Best.-Nr.	Tragkr. kg	Inh.	Gr.
144450	/004	16	5	4
	/006	14	10	6
	/008	12	10	8
	/010	10	10	10
	/012	8	10	12
	/014	6	10	14
	/016	4	10	16
	/018	2	10	18
	/020	1	10	20
	/102	18	5	2



## SICHERHEITS DREIFACHWIRBEL

Art.-Nr.	Best.-Nr.	Tragkr. kg	Gr.
144200	/010	20	10
	/012	15	12
	/014	12	14
	/016	9	16
	/018	7,5	18
	/020	6	20



## KUGELLAGERWIRBEL

Spezial-Hochseewirbel mit Karabiner und Sprengring, kugelgelagert.

Art.-Nr.	Best.-Nr.	Tragkr. kg	Inh.	Gr.
144360	/000	50	2	1/0
	/001	40	2	1
	/002	25	2	2
	/003	18	2	3



## SNAP-LINK WIRBEL

Brüniert, Spezialwirbel mit Sicherheitskarabiner.

Art.-Nr.	Best.-Nr.	Tragkr. kg	Inh.	Gr.
144250	/001	45	10	1
	/002	40	10	2
	/003	32	10	3
	/004	27	10	4
	/005	23	10	5
	/006	20	10	6
	/007	15	10	7
	/008	10	10	8



## SPEZIAL DREIFACHWIRBEL

Art.-Nr.	Best.-Nr.	Tragkr. kg	Gr.
144100	/110	15	10
	/112	12	12
	/114	9	14
	/116	6	16
	/118	4,5	18
	/120	4	20



## AGRAFFENKARABINER

Brüniert.

Art.-Nr.	Best.-Nr.	Tragkr. kg	Inh.	Gr.
144340	/006	18	10	6
	/008	18	10	8
	/010	15	10	10
	/012	13	10	12
	/014	9	10	14
	/016	7	10	16
	/018	5	10	18
	/020	3	10	20



## SICHERHEITSWIRBEL

Art.-Nr.	Best.-Nr.	Tragkr. kg	Gr.
144270	/001	60	1
	/002	40	2
	/004	30	4
	/006	25	6
	/008	20	8
	/010	15	10



## SPEZIALWIRBEL MIT SNAP

Art.-Nr.	Best.-Nr.	Tragkr. kg	Gr.
144280	/001	60	1
	/002	45	2
	/004	38	4
	/006	30	6
	/008	25	8
	/010	20	10
	/012	16	12
	/014	12	14



## CASCADEN WIRBEL

Zum Selbstbau von Brandungsmontagen. Der Haken wird seitlich eingehängt.

Art.-Nr.	Best.-Nr.	Tragkr. kg	Inh.	Gr.
144010	/002	30	5	2
	/004	25	5	4
	/006	18	5	6



## V2A EDELSTAHL-SPRENGRING

Extra stark, Salzwasserfest

Art.-Nr.	Best.-Nr.	Tragkr. kg	Inh.	Ø mm
144520	/006	5	10	6
	/008	10	10	8
	/009	14	10	9
	/011	20	10	11
	/013	35	10	13
	/015	40	10	15



## SPEZIAL HOCHSICHERHEITSWIRBEL

Art.-Nr.	Best.-Nr.	Tragkr. kg	Gr.
144290	/001	60	1
	/002	45	2
	/004	38	4
	/006	30	6
	/008	25	8
	/010	20	10
	/012	16	12
	/014	12	14



## SCHNURVERBINDER

Brüniert.

Art.-Nr.	Best.-Nr.	Tragkr. kg	Inh.	Gr.
144020	/000	13	20	S
	/005	30	20	L
	/010	40	20	XL
	/015	50	20	XXL
	/020	60	20	XXXL



# Posen zum Fischen am Tag

Auch wir haben Posen in Fernost produzieren lassen, aber aufgrund der stark schwankenden Qualität haben wir beschlossen, unsere neuen Serien wieder in Europa produzieren zu lassen. Und zwar ausschließlich aus feinem Balsaholz oder hochwertigem Rohacell-Schaumstoff! Denn ein weiterer gravierender Nachteil in Fernost produzierter Posen ist, dass für die Körper i.d.R. kein Balsaholz verwendet wird, sondern Holz von lokalen Bäumen. Die Tragkraft dieses Holzes ist deutlich geringer als das von Balsaholz, so dass die Körper bei gleicher Tragkraft ca. 25 % dicker sind als bei Balsaholz!



Im Vergleich:

A Chinapose

B Balsapose

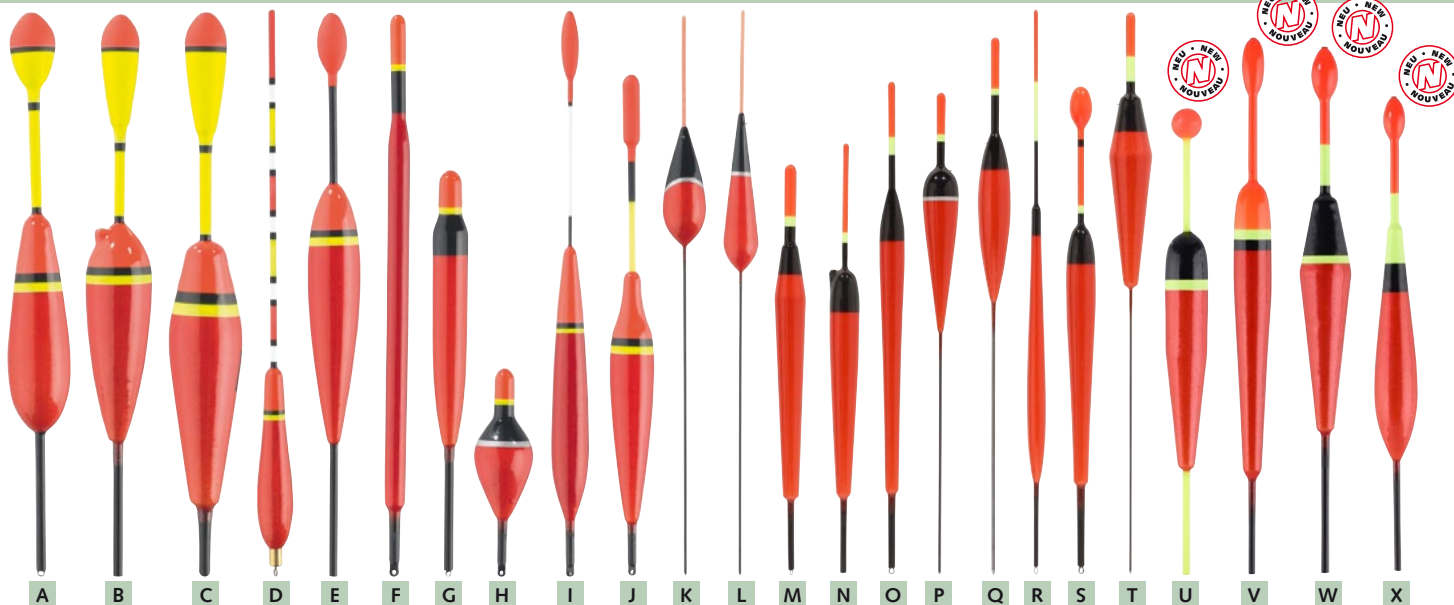

## A KARPEN LAUFPOSE

Art.-Nr.	Best.-Nr.	Tragkr. g
153400	/004	4,0
	/006	6,0
	/008	8,0

## B HECHT SEITENLAUFPOSE

Art.-Nr.	Best.-Nr.	Tragkr. g
153420	/015	15,0
	/020	20,0
	/025	25,0
	/030	30,0

## C HECHT COMBI-POSE

Art.-Nr.	Best.-Nr.	Tragkr. g
153430	/015	15,0
	/020	20,0
	/025	25,0
	/030	30,0

## D WAGGLER MULTICOLOR

Art.-Nr.	Best.-Nr.	Tragkr. g
153440	/202	2+2
	/302	3+2

## E BARSCH INNENLAUFPOSE

Art.-Nr.	Best.-Nr.	Tragkr. g
153450	/004	4,0
	/006	6,0
	/008	8,0

## F WEISSFISCH LAUFPOSE

Art.-Nr.	Best.-Nr.	Tragkr. g
153470	/001	1,0
	/002	2,0
	/003	3,0
	/004	4,0

## G FORELLEN-/UNIVERSALPOSE

Art.-Nr.	Best.-Nr.	Tragkr. g
153480	/002	2,0
	/003	3,0
	/004	4,0

## H FORELLEN DROP

Art.-Nr.	Best.-Nr.	Tragkr. g
153500	/001	1,0
	/002	2,0
	/003	3,0
	/004	4,0

## I ALLROUND LAUFPOSE

Art.-Nr.	Best.-Nr.	Tragkr. g
153510	/002	2,0
	/003	3,0
	/004	4,0
	/006	6,0

## J FORELLEN-/SCHLEIEN POSE

Art.-Nr.	Best.-Nr.	Tragkr. g
153530	/006	6,0
	/008	8,0
	/010	10,0

## K FLIESSWASSERPOSE

Art.-Nr.	Best.-Nr.	Tragkr. g
153540	/110	1,0
	/115	1,5
	/120	2,0
	/130	3,0
	/140	4,0

## L STILLWASSERPOSE

Art.-Nr.	Best.-Nr.	Tragkr. g
153550	/110	1,0
	/115	1,5
	/120	2,0
	/130	3,0

## M ALLROUND.LAUFPOSE

Art.-Nr.	Best.-Nr.	Tragkr. g
153570	/003	3,0
	/005	5,0
	/007	7,0

## N INNENLAUFPOSE

Art.-Nr.	Best.-Nr.	Tragkr. g
153580	/004	4,0
	/006	6,0
	/008	8,0

## O WEISSFISCH LAUFPOSE

Art.-Nr.	Best.-Nr.	Tragkr. g
153590	/003	3,0
	/005	5,0
	/007	7,0

## P FORELLEN FESTSTELLEPOSE

Art.-Nr.	Best.-Nr.	Tragkr. g
153600	/004	4,0
	/006	6,0
	/008	8,0

## Q FRIEDFISCH FESTSTELLEPOSE

Art.-Nr.	Best.-Nr.	Tragkr. g
153610	/003	3,0
	/005	5,0
	/007	7,0

## R FRIEDFISCH LAUFPOSE

Art.-Nr.	Best.-Nr.	Tragkr. g
153620	/004	4,0
	/006	6,0
	/008	8,0

## S BARSCH/ZANDER LAUFPOSE

Art.-Nr.	Best.-Nr.	Tragkr. g
153630	/003	3,0
	/005	5,0
	/007	7,0

## T WEISSFISCH FESTSTELLEPOSE

Art.-Nr.	Best.-Nr.	Tragkr. g
153640	/004	4,0
	/006	6,0
	/008	8,0

## U ALLROUND INNENLAUFPOSE

Art.-Nr.	Best.-Nr.	Tragkr. g
153650	/004	4,0
	/006	6,0
	/008	8,0

## V INNENLAUFPOSE SLIM

Art.-Nr.	Best.-Nr.	Tragkr. g
153660	/006	6,0
	/008	8,0
	/010	10,0

## W ALLROUND INNENLAUFPOSE

Art.-Nr.	Best.-Nr.	Tragkr. g
153670	/004	4,0
	/006	6,0
	/008	8,0

## X STILLWASSER INNENLAUFPOSE

Art.-Nr.	Best.-Nr.	Tragkr. g
153680	/005	5,0
	/007	7,0
	/009	9,0

# Knicklichtposen

Trotz des europäischen Produktionsstandortes und der Verwendung bester Materialien werden Sie über die Preise angenehm überrascht sein.

Damit Sie auf Nummer Sicher gehen können, befindet sich auf jeder Pose der Aufdruck BALSÄHOLZ.



Im Vergleich:

A Chinapose

B Balsapose

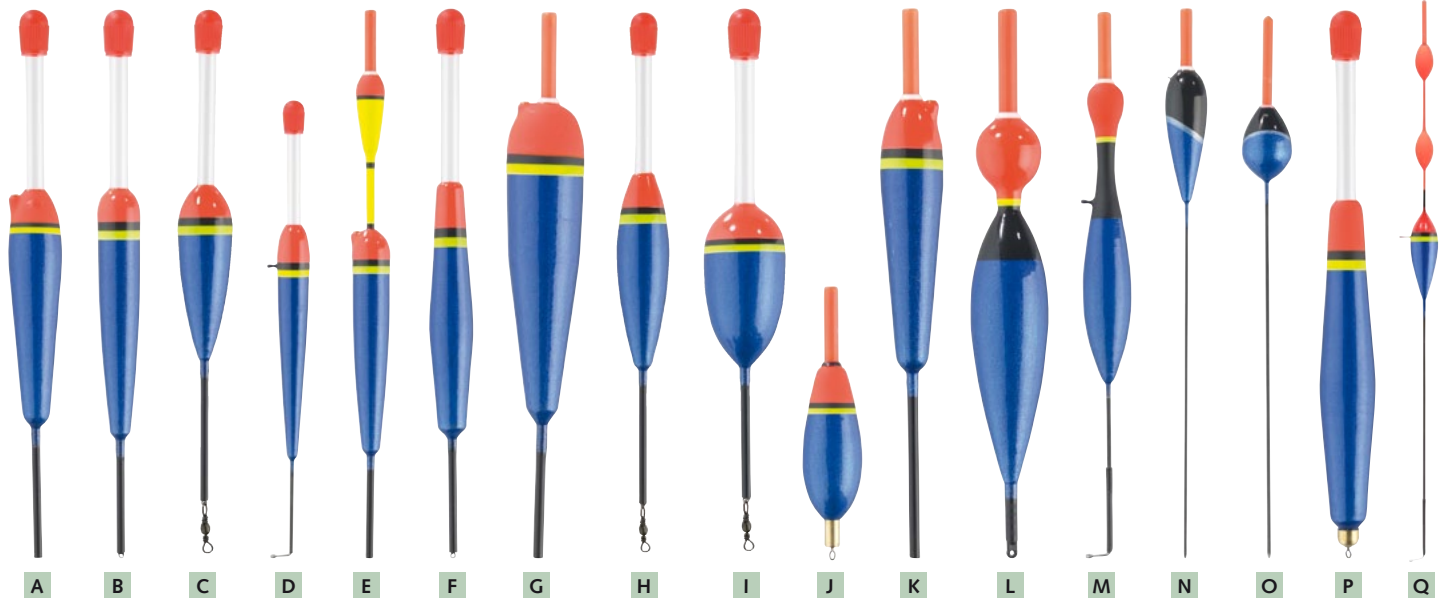

## A AAL KNICKLICHT SEITENLAUFPOSE

Art.-Nr.	Best.-Nr.	Tragkraft g
153700	/004	4,0
	/006	6,0
	/008	8,0
	/010	10,0
	/012	12,0

## B AAL KNICKLICHT LAUFPOSE

Art.-Nr.	Best.-Nr.	Tragkraft g
153710	/004	4,0
	/006	6,0
	/008	8,0
	/010	10,0

## C AAL LAUFPOSE MIT WIRBEL

Art.-Nr.	Best.-Nr.	Tragkraft g
153720	/004	4,0
	/006	6,0
	/008	8,0
	/010	10,0

## D KNICKLICHT UNIVERSALPOSE

Art.-Nr.	Best.-Nr.	Tragkraft g
153730	/006	6,0
	/008	8,0
	/010	10,0

## E ZANDER SEITENLAUFPOSE

Art.-Nr.	Best.-Nr.	Tragkraft g
153740	/006	6,0
	/008	8,0
	/010	10,0

## F KNICKLICHT CARP, LAUFPOSE

Art.-Nr.	Best.-Nr.	Tragkraft g
153750	/004	4,0
	/006	6,0
	/008	8,0

## G KNICKLICHT HECHT-SEITENLAUFPOSE

Art.-Nr.	Best.-Nr.	Tragkraft g
153760	/015	15,0
	/020	20,0
	/025	25,0
	/030	30,0
	/035	35,0

## H HECHTLAUFPOSE MIT WIRBEL

Art.-Nr.	Best.-Nr.	Tragkraft g
153770	/020	20,0
	/030	30,0
	/040	40,0

## I HECHTLAUFPOSE MIT WIRBEL

Art.-Nr.	Best.-Nr.	Tragkraft g
153780	/015	15,0
	/020	20,0
	/025	25,0

## J KNICKLICHTPOSE FORELLE

Art.-Nr.	Best.-Nr.	Tragkraft g
153790	/202	2+2
	/402	4+2
	/602	6+2

## K FORELLEN SEITENLAUFPOSE

Art.-Nr.	Best.-Nr.	Tragkraft g
153800	/002	2,0
	/004	4,0
	/006	6,0

## L KNICKLICHT ALLROUND LAUFPOSE

Art.-Nr.	Best.-Nr.	Tragkraft g
153810	/006	6,0
	/008	8,0
	/010	10,0

## M KNICKLICHT SEITENLAUFPOSE MIT ÖSE

Art.-Nr.	Best.-Nr.	Tragkraft g
153820	/004	4,0
	/006	6,0
	/008	8,0

## N KNICKLICHT STILLWASSERPOSE

Art.-Nr.	Best.-Nr.	Tragkraft g
153830	/001	1,0
	/002	2,0
	/004	4,0
	/006	6,0
	/008	8,0

## O KNICKLICHT FLIESSWASSERPOSE

Art.-Nr.	Best.-Nr.	Tragkraft g
153840	/001	1,0
	/002	2,0
	/003	3,0
	/004	4,0
	/005	5,0

## P KNICKLICHT WEITWURFPOSE

Art.-Nr.	Best.-Nr.	Tragkraft g
153850	/006	6,0
	/008	8,0
	/010	10,0
	/012	12,0

## Q ZANDER SPEZIAL KNICKLICHT

Art.-Nr.	Best.-Nr.	Tragkraft g
153860	/004	4,0
	/006	6,0
	/008	8,0

# Elektro Posen

## ELEKTROPOSEN E-POWER

Unsere batteriebetriebener Posen zum Nachtangeln. Der Vorteil gegenüber Knicklichtposen liegt klar auf der Hand: Sie schalten die Batterie bei Angelbeginn ein und anschließend wieder aus, während ein Knicklicht nach dem angeln i.d.R. in den Müll wandert, obwohl es noch leuchtet. Und das bei einer Batterie-Betriebsdauer von etwa 45 Stunden!

Die Posenkörper bestehen aus Holz, die Antennen und Posenfüße aus bruchsicherem Glasfaserverbund (bis auf 1 52540/).

Die Multicolorantennen leuchten sehr hell und sind auch auf weite Distanz gut zu sehen. Weiterer Vorteil: Die Antennen sind sehr schlank, der Fisch spürt beim Biss so gut wie keinen Widerstand.

Betrieb mit 1 Stabbatterie CR 425 / 3V, nicht im Lieferumfang enthalten, aber über Balzer erhältlich.

Lieferung im SB Blister.

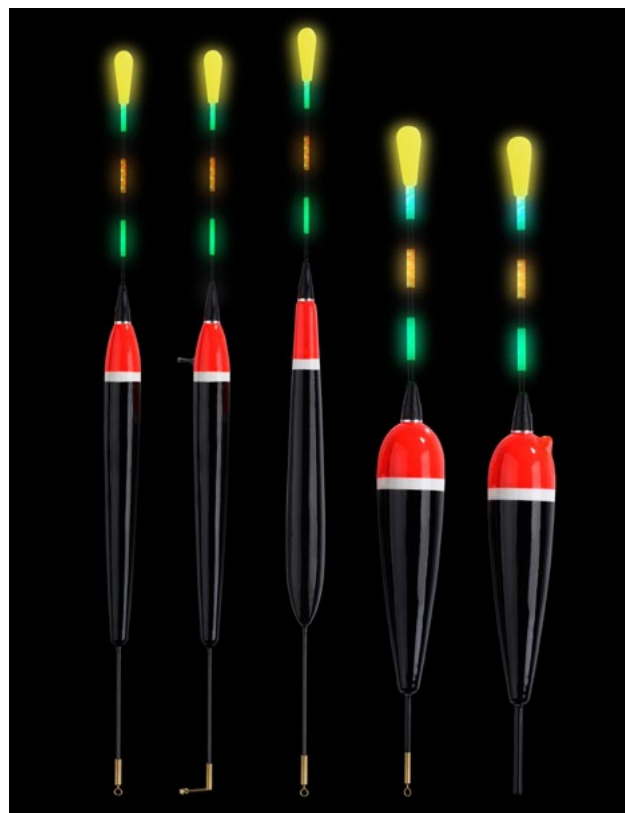

### A KARPFFEN- UND ZANDERPOSE

Art.-Nr.	Best.-Nr.	Länge cm	Tragkraft g
152500	/003	23	3
	/005	26	5
	/007	27	7
	/009	28,5	9

### B KARPFFEN-/ZANDERPOSE MIT SEITENLAUF

Art.-Nr.	Best.-Nr.	Länge cm	Tragkraft g
152510	/004	24,5	4
	/006	26	6
	/008	28	8

### C STILLWASSERPOSE

Art.-Nr.	Best.-Nr.	Länge cm	Tragkraft g
152520	/002	22	2
	/004	24	4
	/006	26	6

### D AALPOSE

Art.-Nr.	Best.-Nr.	Länge cm	Tragkraft g
152530	/004	22,5	4
	/006	24	6
	/008	25,5	8
	/010	27,5	10

### E AALPOSE MIT INNENLAUF

Art.-Nr.	Best.-Nr.	Länge cm	Tragkraft g
152540	/004	22	4
	/006	22,5	6
	/008	23	8
	/010	25,5	10

### F STABBATTERIE CR 425 / 3V

Spezial Lithium-Batterie zum Einsatz in unseren E-Power Posen. Schön klein und leicht, aber sehr langlebig. Brenndauer: ca. 45 Stunden.

Art.-Nr.	Best.-Nr.	Volt
152600	/000	3

## POSENBEHÄLTER

Individuell in der Länge verstellbare Posenbehälter, in denen auch die längsten Waggler problemlos Platz finden.

Art.-Nr.	Best.-Nr.	Länge cm	Ø cm
183270	/000	40-60	7,0
	/001	32-50	3,5
	/002	36-55	5,0





# Kristall Posen / Clear Line Posen

## KRISTALL POSEN

### Durchsichtig und unsichtbar!

Unsere durchsichtigen Kunststoffposen. Absolut transparent und gleichzeitig schlagfest. Das Programm enthält Posen für die Raubfisch-, Friedfisch- und Forellenangelei.

Die Raubfischposen (Nr. 3 - No. 5) sind Innendurchläufer, während die Forellen- und Friedfisch-Posen (Nr. 1 und Nr. 2) als Lauf- und Feststellpose eingesetzt werden können.



Als Innen- und Außenläufer einsetzbar.

Super elastisches Material, unempfindlich gegen Beschädigungen.

### A KRISTALL NR. 1

Art.-Nr.	Best.-Nr.	Länge cm	Tragkraft g
153200	/002	11,5	2
	/003	12,0	3
	/004	12,5	4
	/005	13,0	5
	/006	13,0	6
	/007	13,0	7
	/008	14,0	8

### B KRISTALL NR. 2

Art.-Nr.	Best.-Nr.	Länge cm	Tragkraft g
153240	/105	15,0	5
	/210	16,5	10

### C KRISTALL NR. 5

Art.-Nr.	Best.-Nr.	Länge cm	Tragkraft g
153210	/007	9,5	7
	/012	13,0	12
	/020	16,0	20
	/030	18,0	30

### D KRISTALL NR. 3

Art.-Nr.	Best.-Nr.	Länge cm	Tragkraft g
153220	/007	8,0	7
	/011	9,5	11
	/015	11,0	15
	/025	12,5	25

### E KRISTALL NR. 4

Art.-Nr.	Best.-Nr.	Länge cm	Tragkraft g
153230	/010	5,3	10
	/015	5,6	15
	/020	6,0	20
	/025	6,2	25



## CLEAR LINE POSEN / SPEZIALPOSEN

Transparente Posen für verschiedene Einsatzbereiche. Unverzichtbar bei klarem Wasser und scheuen Fischen. Die Posen lassen sich gleichermaßen als Feststell- und Laufpose verwenden.

### A KLARSICHTPOSE

Art.-Nr.	Best.-Nr.	Länge cm	Tragkraft g
154100	/010	14	1
	/015	18	1,5
	/020	22	2
	/030	26	3

### D SBIROLINO-WAGGLER

Art.-Nr.	Best.-Nr.	Länge cm	Tragkraft g
155920	/701	25	7+1

### B KLARSICHTPOSE MIT KNICKLICHTEINSATZ

Art.-Nr.	Best.-Nr.	Länge cm	Tragkraft g
154120	/015	14	1,5
	/020	18	2
	/030	22	3
	/045	26	4,5

### E HORNHECHTPOSE, INNENLÄUFER, VORBEBLEIT

Art.-Nr.	Best.-Nr.	Länge cm	Tragkraft g
151700	/030	33	30
	/040	35	40

### C KLARSICHTPOSE MIT KNICKLICHTEINSATZ

Art.-Nr.	Best.-Nr.	Länge cm	Tragkraft g
154130	/020	14	2
	/025	18	2,5
	/035	22	3,5
	/045	26	4,5

### F HORNHECHTPOSE, INNENLÄUFER, UNBEBLEIT

Art.-Nr.	Best.-Nr.	Länge cm	Tragkraft g
151700	/130	33	30
	/140	35	40



# Pilotkugeln / Posenzubehör / Spezialposen



## FIXIERBARE PILOTKUGELN

Lassen sich wie ein Stopper auf die Schnur ziehen und fixieren.

### PILOTKUGELN RUND

Art.-Nr.	Best.-Nr.	Länge/ Breite mm
158820	/000	9 mm
	/005	12 mm
	/010	15 mm
	/015	20 mm
	/020	23 mm
	/025	27 mm

### PILOTKUGELN OVAL

Art.-Nr.	Best.-Nr.	Länge/ Breite mm
158830	/000	15x7
	/005	18x9
	/010	20x10
	/015	25x11
	/020	30x12
	/025	35x13



### POSENWIRBEL DE LUXE

Art.-Nr.	Best.-Nr.	Gr.	für Schnur Ø mm
144220	/000	S	0,20-0,30
	/001	M	0,30-0,40
	/002	L	0,40-0,50



### POSENWIRBEL DE LUXE

Art.-Nr.	Best.-Nr.	Gr.	für Schnur Ø mm
144210	/000	S	0,20-0,30
	/005	M	0,30-0,40



### PILOTKUGEL-SET

12 Auftriebskugeln mit 18 mm Durchmesser, je 3 x rot, orange, gelb und fluo. Ideal als Pilotpose beim Forellenfischen. Verpackt in praktischer Box 13 x 6 cm.

Art.-Nr.	Best.-Nr.
157990	/018

### ABSTANDHALTER



### ABSTANDHALTER MESSING

Messingröhre mit Wirbel.  
Art.-Nr. 158940/: erhältlich in 4,5cm, 7,5cm, 10cm, 14,5cm, 22,5cm.



### ABSTANDHALTER, SCHWARZ

Abstandhalter mit Wirbel.  
Art.-Nr. 158950/: erhältlich in 10cm, 15cm, 20cm.

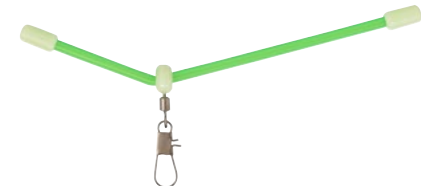

### ABSTANDHALTER PLASTIK FLUO

Mit Wirbel und fluoreszierenden Endstücken.  
Art.-Nr. 158960/: erhältlich in 7,5cm, 10,5cm, 14,4cm, 20cm.



### ABSTANDHALTER, TRANSPARENT

Mit Wirbel, transparent.  
Art.-Nr. 158950/: erhältlich in 10cm, 15cm, 20cm.

## KORKPOSEN / WASSERKUGELN / SPEZIALPOSEN



### A KORKSCHWIMMPOSE LANG

Art.-Nr. 150780/: erhältlich in 1, 2, 4, 6, 10g.

### B KORKSCHWIMMPOSE BIRNE

Art.-Nr. 150740/: erhältlich in 1, 1,5, 2, 3, 5, 8, 10, 12, 15g.

### C KORK SCHLITZPOSE

Art.-Nr. 150740/: erhältlich in 2, 4, 6, 8, 10g.

### D WASSERKUGEL CLASSIC, TRANSPARENT

Art.-Nr. 158880/: erhältlich in 23, 32, 40mm.

### E WASSERKUGEL CLASSIC, ORANGE

Art.-Nr. 158800/: erhältlich in 23, 32, 40mm.

### F OVAL MIT INNENFÜHRUNG, TRANSP.

Art.-Nr. 158800/: erhältlich in 23, 28, 35mm.

### G OVAL MIT INNENF., TRANSP.-ORANGE

Art.-Nr. 158800/: erhältlich in 23, 28, 35mm.

### H PILOTPOSE DE LUXE

Art.-Nr. 156420/005: Tragkraft 6g.

### I PILOTPOSE

Art.-Nr. 156400/: erhältlich in 1,5, 2, 3, 4, 5g.

### J FELCHENPOSE

Unschlagbar beim Bootsfischen mit wenig Wind. Die Pose schwingt bei kleinsten Wasserbewegungen mit und bringt die Nymphen an der Hegene in Bewegung.

Art.-Nr. 150050/: erhältlich in 15, 25, 35g.

# Fertigangeln / Schnurstopper

## FERTIGANGELN

Verschiedene Fertigangeln für Fließ- und Stillwasser.

Alle Fertigangeln sind SB verpackt.

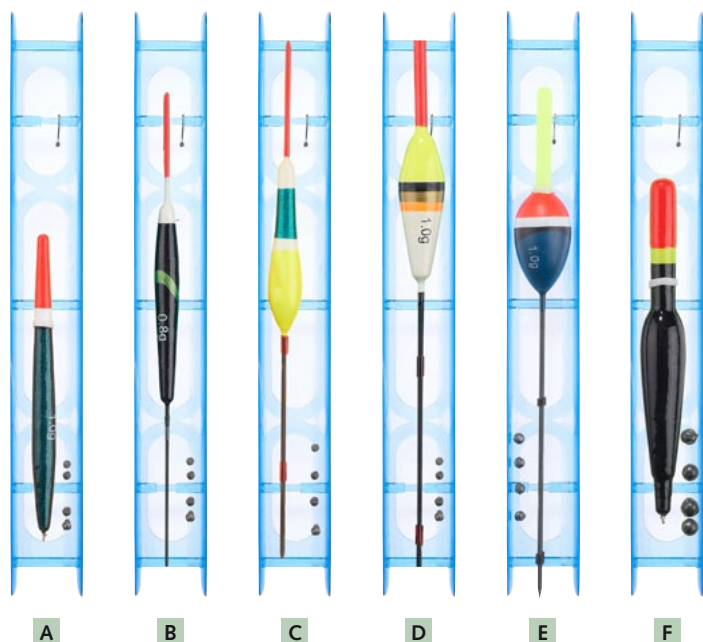

### A FERTIGANGEL

Art.-Nr.	Best.-Nr.
153020	/001

Mit 7m Schnur in 0,18mm. Tragkraft der Pose 1g. Hakengröße 12.

### B FERTIGANGEL

Art.-Nr.	Best.-Nr.
153020	/002

Mit 7m Schnur in 0,18mm. Tragkraft der Pose 0,5g. Hakengröße 12.

### C FERTIGANGEL

Art.-Nr.	Best.-Nr.
153020	/003

Mit 7m Schnur in 0,18mm. Tragkraft der Pose 1g. Hakengröße 12.

### D FERTIGANGEL

Art.-Nr.	Best.-Nr.
153020	/004

Mit 7m Schnur in 0,18mm. Tragkraft der Pose 1g. Hakengröße 12.

### E FERTIGANGEL

Art.-Nr.	Best.-Nr.
153020	/005

Mit 7m Schnur in 0,18mm. Tragkraft der Pose 1g. Hakengröße 12.

### F FERTIGANGEL

Art.-Nr.	Best.-Nr.
153020	/007

Mit 7m Schnur in 0,18mm. Tragkraft der Pose 3,5g. Hakengröße 8.

## Absolute Spitze, weil wir das Garn der Garne nehmen

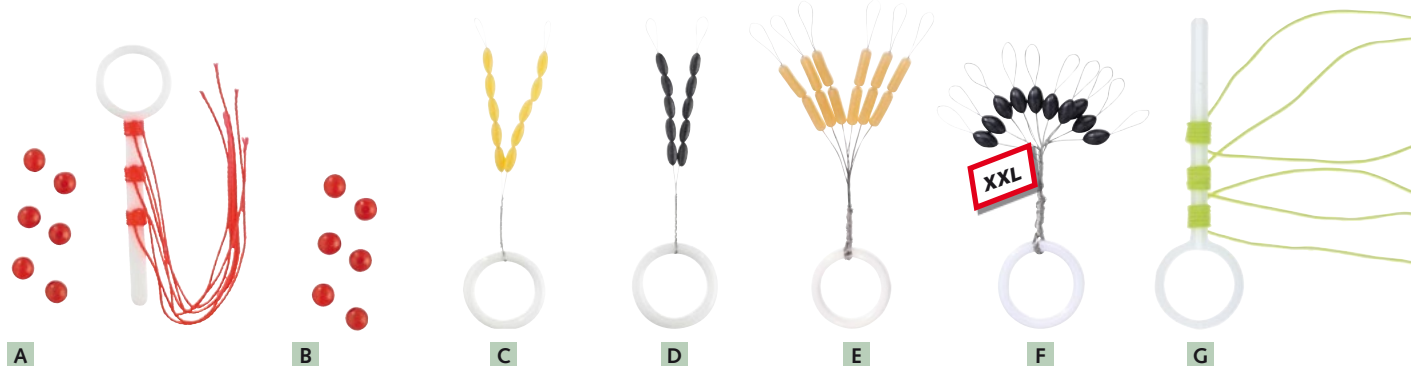

### A SCHNÜRCHENSTOPPER

- Thermisch behandeltes Hochleistungsgarn
- Ribbelt nicht auf, mit stumpfer Beschichtung
- Verrutscht nicht auf der Schnur
- Hochsichtbare Tagesleuchtfarbe
- Knoten zieht sich sehr sauber zusammen
- Inklusive 6 Stück Glasperlen pro SB-Packung

Art.-Nr.	Best.-Nr.	Größe	empf. Schnur Ø mm
159220	/001	S	0,10-0,20
	/002	M	0,20-0,30
	/003	L	0,30-0,40
	/004	XL	0,40-0,60

### B STOPPERPERLEN

Art.-Nr.	Best.-Nr.	Größe
159280	/000	M
	/001	L

### C SILIKONSTOPPER DE LUXE

Art.-Nr.	Best.-Nr.	Größe	empf. Schnur Ø mm
159240	/001	S	0,10-0,20
	/002	M	0,15-0,30
	/003	L	0,25-0,40
	/004	XL	0,35-0,50
	/005	XXL	0,40-0,60

### D GUMMISTOPPER DE LUXE

Art.-Nr.	Best.-Nr.	Größe	empf. Schnur Ø mm
159260	/001	S	0,10-0,20
	/002	M	0,15-0,30
	/003	L	0,25-0,40
	/004	XL	0,35-0,50
	/005	XXL	0,40-0,60

### E SCHNURSTOPPER OVAL

Art.-Nr.	Best.-Nr.	Größe	empf. Schnur Ø mm
159270	/001	S	0,10-0,20
	/002	M	0,15-0,30
	/003	L	0,25-0,40
	/004	XL	0,35-0,50

### F XXL SCHNURSTOPPER

Art.-Nr.	Best.-Nr.	Größe	empf. Schnur Ø mm
159220	/005	XXL	0,15-0,30

### G LATEX SCHNURSTOPPER - RUTSCHFEST

Art.-Nr.	Best.-Nr.	Größe	empf. Schnur Ø mm
159250	/000	S	0,12-0,25
	/005	M	0,25-0,35
	/010	L	0,35-0,50



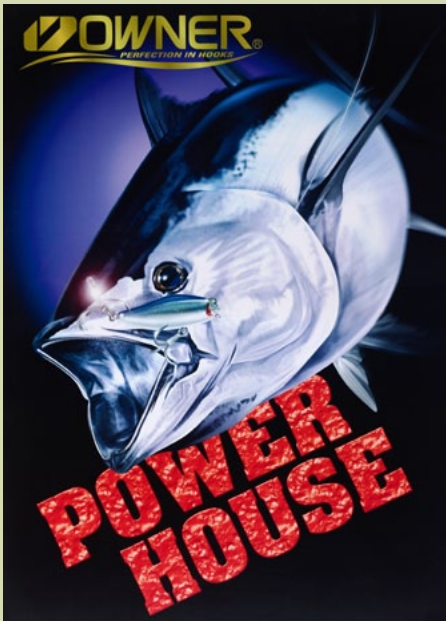

## OWNER, eine Klasse für sich!

### Exklusiv bei BALZER!

Der japanische Hersteller OWNER steht in erster Linie für Haken der Superlative. Über 75 Jahre Erfahrung in der Schmiedekunst sowie im Angelprofilbereich – in Japan gibt es wie in den USA eine Profiligahaken OWNER zu einer Marke gemacht, die für Produkte in höchster Qualität steht.

### Produkte

Neben dem umfangreichen Programm an losen und gebundenen Haken finden Sie in unserem OWNER Sortiment nun auch Gummiköder, Carp Rigs und hochwertiges Zubehör wie Wirbel und Splitrings.

Wir sind stets darum bemüht in Zusammenarbeit mit den japanischen Ingenieuren von OWNER und unseren Spezialisten wie z.B. Matze Koch oder Michael Zammataro Produkte zu entwickeln, die genau auf hiesige Angelmethoden und Fische abgestimmt sind.

### Qualität

Qualität genießt oberste Priorität

Deshalb betreibt OWNER ein sehr umfassendes Qualitätsmanagement, das seinesgleichen sucht. Nur ausgiebig geprüfte Qualität verlässt das Werk.

### Zukünftige Projekte

Und das Programm „lebt“!

Denn OWNER und BALZER investieren sehr viel in die Entwicklung neuer Produkte. Unser gemeinsames Ziel ist es, den Anglern jedes Jahr innovative Neuheiten zu präsentieren für erfolgreiche Stunden am Wasser.



## Owner Soft Lures

Normalerweise werden Gummiköder und Haken von unterschiedlichen Herstellern produziert, was zwangsläufig zu Abstimmungsproblemen führt. OWNER hat sich dieses Problems angenommen und erstklassige Soft Lures entwickelt, die punktgenau auf die OWNER Haken abgestimmt sind und zwar für verschiedene Angeltechniken.

Die Soft Lures stehen in Puncto Qualität und Fängigkeit den Haken in nichts nach. OWNER führt in Japan und den USA zahlreiche Raubfisch-Tournaments durch und hat weltweit namhafte Spezialisten unter Vertrag, die bei der Entwicklung Pate standen.

In unserem Katalog und auf den Verpackungen finden Sie für verschiedene Angeltechniken den jeweils richtigen Haken!

**Erhältlich in topp Farben! Einfach eine Klasse für sich!**



### JUSTER SHAD™ 10,5 CM

Der Juster Shad ist ein idealer Twitchköder. Er flankt und verfügt über ein aktives Paddle. Ein Spitzenköder auf Zander. Auch perfekt zum Vertikalangeln.

Video unter: <http://www.youtube.com/user/Fishingalarm/videos>.

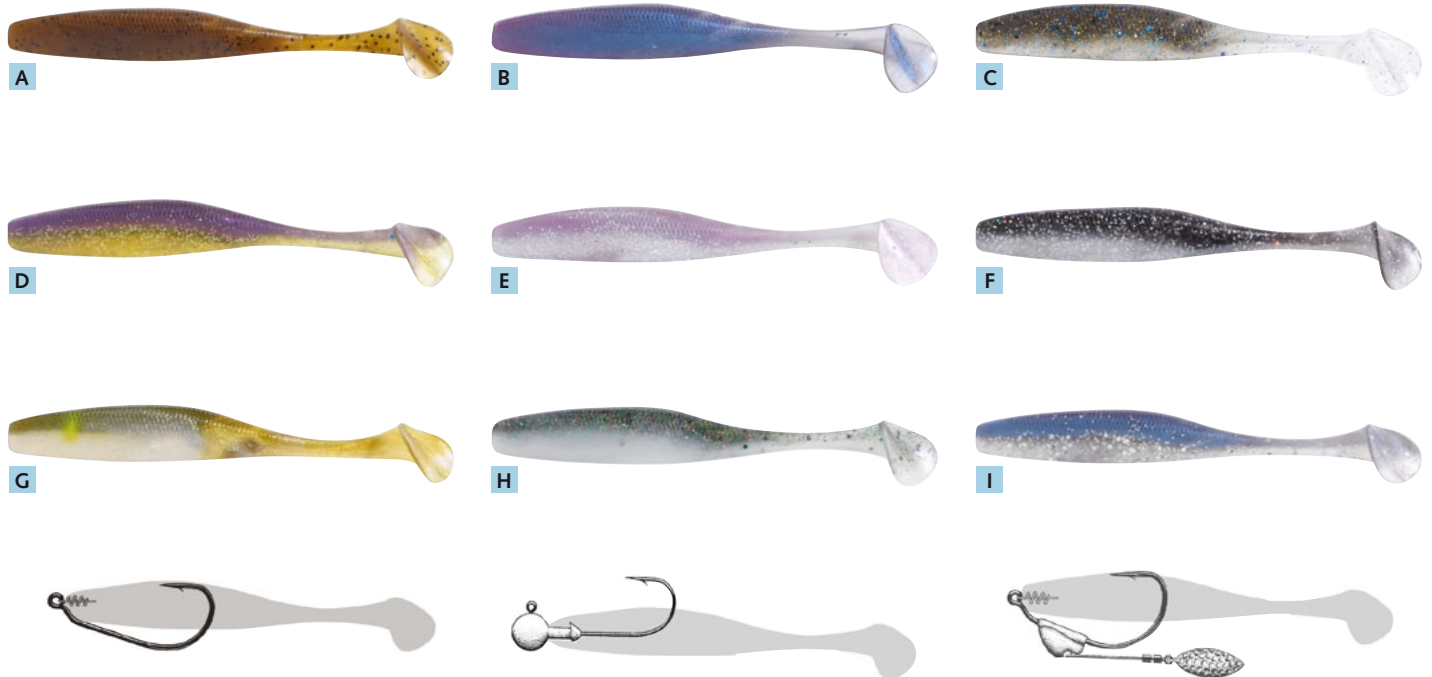

#### EMPFOHLENE HAKEN:

- Twist Lock 5132: 3/0
- Twist Lock 5132/W: 4/0, 5/0
- Twist Lock 5132/W: 4/0
- Twist Lock 5167: 3/0, 4/0
- Twist Lock 5167/W: 4/0
- Flashy Swimmer: 3/0 und Jig Rig: 3/0, 4/0
- Jighead: 2/0, 4/0 und Wide Gap 3/0, 5/0
- Mosquito: 1; 1/0
- Wacky 5172/P: 1, 1/0

Art.-Nr.	Best.-Nr.	Länge cm		Farbe
136460	/010	10,5	A	Green pumpkin-black
	/110	10,5	B	Pro Blue
	/210	10,5	C	Blue Gill
	/310	10,5	D	Purple Weenie-silv.
	/410	10,5	E	Ghost-silver flake
	/510	10,5	F	Smokey Shad
	/610	10,5	G	Ayu
	/710	10,5	H	Flash Bass
	/810	10,5	I	Pro Blue-silver flake

# Owner® Soft Lures

## YUKI BUG

Der Yuki Bug gehört zu den sogenannten Kreaturen. Er kann getwitcht werden, am Drop Shot-, Carolina- und Texas Rig geangelt werden, oder einfach am Worm Hook in Flachwasserzonen. Das große Paddle gibt hervorragende Schwingungen ab, die Füße und Arme sind in ständiger Bewegung. Im Schwanzpaddle selbst befindet sich noch eine Luftkammer, sodass der Schwanz immer auftreibt.

Sehen Sie unser Video unter: <http://www.ownerhooks.com/yukibug.htm>.



### YUKI BUG 8,5 CM

Art.-Nr.	Best.-Nr.	Länge cm		Farbe
136480	/009	8,5	A	Cinnamon-blue
	/109	8,5	B	Chart-yellow

### YUKI BUG 11 CM

Art.-Nr.	Best.-Nr.	Länge cm		Farbe
136480	/011	11	A	Cinnamon-blue
	/111	11	B	Chart-yellow

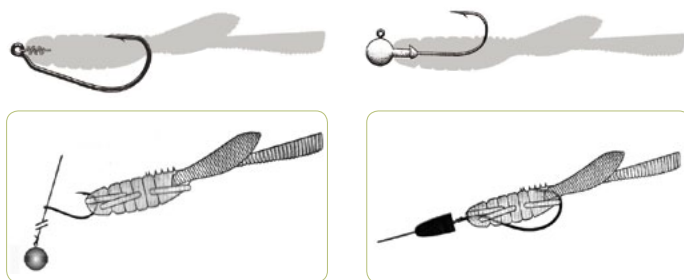
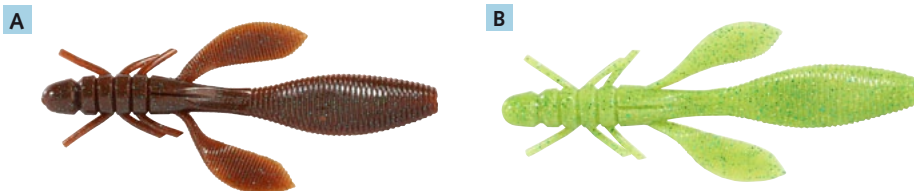

#### EMPFOHLENE HAKEN 8,5 CM

- Twist Lock 5132: 1/0
- Twist Lock 5167: 1/0
- Flashy Swimmer: 1/0
- Jighead: 1/0, 2/0
- Mosquito: 1, 2
- Wacky 5172/P: 1, 2

#### EMPFOHLENE HAKEN 11 CM:

- Twist Lock 5167: 3/0, 4/0
- Twist Lock 5167/W: 4/0
- Twist Lock 5132: 3/0, 4/0
- Twist Lock 5132/W: 4/0
- Jighead: 4/0
- Mosquito: 1/0
- Wacky 5172/P: 1/0

## NERVOUS REX™ 15 CM

Ein perfekter Köder zum Jerken und Twitchen mit großartiger Aktion. Er bricht im Wasser zur Seite aus, flankt und sein großer Schwanz macht realistische Bewegungen. In Kombination mit dem OWNER Flashy Swimmer Haken ist er ein herausragender „Suchköder“, der auch weiter entfernte Raubfische anlockt.

Sehen Sie auch das Video unter: <http://www.ownerhooks.com/nervousrex.htm>.



Art.-Nr.	Best.-Nr.	Länge cm		Farbe
136430	/015	15	A	Green pumpkin-black
	/115	15	B	Pro Blue
	/215	15	C	Blue Gill
	/315	15	D	Purple Weenie-silv.
	/415	15	E	Ghost-silver flake
	/515	15	F	Smokey Shad
	/615	15	G	Ayu
	/715	15	H	Flash Bass
	/815	15	I	Pro Blue-silver flake

#### EMPFOHLENE HAKEN:

- Twist Lock 5167: 4/0, 5/0
- Twist Lock 5167/W: 4/0, 5/0
- Twist Lock 5132: 5/0
- Twist Lock 5132/W: 5/0
- Jighead: 4/0
- Flashy Swimmer: 5/0

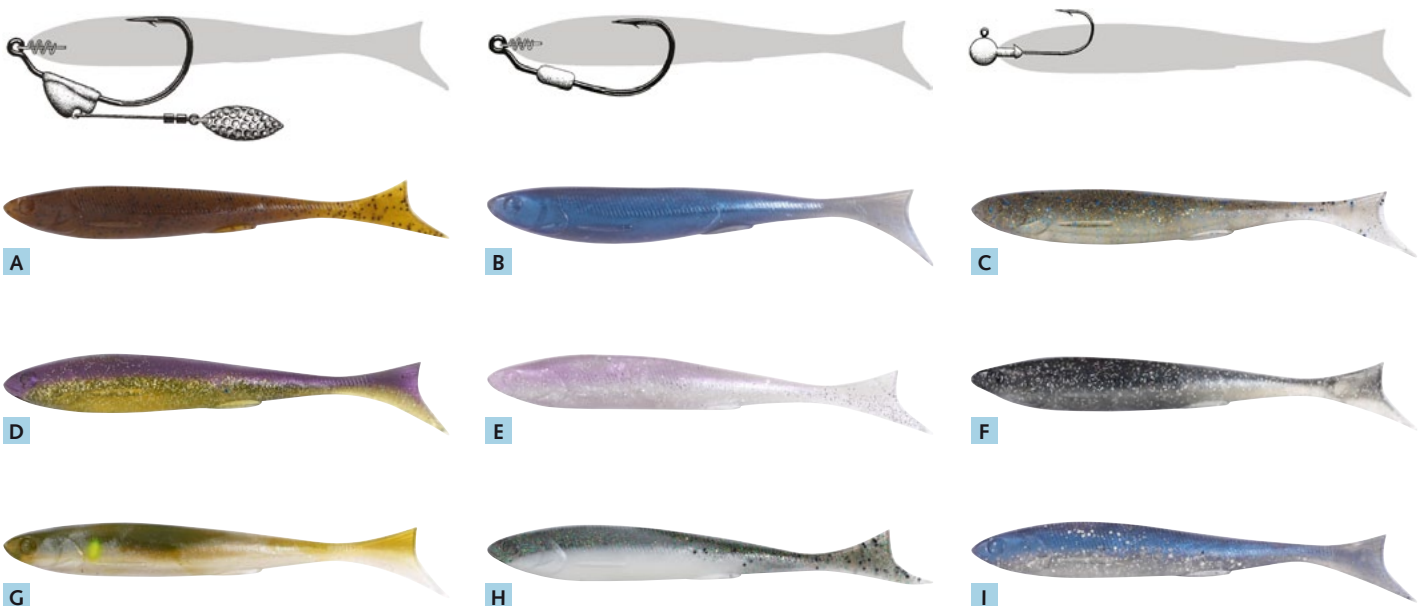



# Owner® Soft Lures

## JR MINNOW™

Dieser Köder spielt unglaublich verführerisch im Wasser. Er kann mit verschiedenen Techniken gefischt werden, z.B. als Carolina Rig, Bottom Bouncing oder Twitching. Beim Bottom Bouncing (Grundhüpfen) sieht er aus wie ein gründelnder Fisch, beim Twitchen schwimmt er von Seite zu Seite und am Carolina Rig flankt er lebensecht.

Sehen Sie auch das Video unter: <http://www.ownerhooks.com/jrminnow.htm>



A



D



G



B



E



H

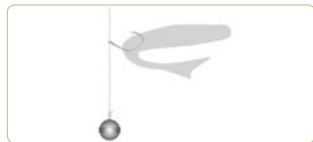

C



F



I



### EMPFOHLENE HAKEN MINNOW 9 CM

- Twist Lock 5167: 1/0
- Flashy Swimmer: 1/0
- Jighead: 1/0, 2/0
- Mosquito: 2
- Wacky 5172/P: 2

### EMPFOHLENE HAKEN MINNOW 11,5 CM

- Twist Lock 5167: 3/0
- Twist Lock 5167/W: 4/0
- Twist Lock 5132: 3/0
- Twist Lock 5132/W: 4/0
- Flashy Swimmer: 3/0
- Jighead: 2/0, 4/0
- Mosquito: 1; 1/0
- Wacky 5172/P: 1, 1/0

### EMPFOHLENE HAKEN MINNOW 14 CM

- Twist Lock 5167: 4/0, 5/0
- Twist Lock 5167/W: 4/0, 5/0
- Twist Lock 5132: 4/0, 5/0
- Twist Lock 5132/W: 4/0, 5/0
- Flashy Swimmer: 5/0
- Jighead: 4/0
- Mosquito: 1; 1/0
- Wacky 5172/P: 1/0

### JR MINNOW™ 9 CM

Art.-Nr.	Best.-Nr.	Länge cm		Farbe
136400	/009	9	A	Green pumpkin-black
	/109	9	B	Pro Blue
	/209	9	C	Blue Gill
	/309	9	D	Purple Weenie-silv.
	/409	9	E	Ghost-silver flake
	/509	9	F	Smokey Shad
	/609	9	G	Ayu
	/709	9	H	Flash Bass
	/809	9	I	Pro Blue-silver flake

### JR MINNOW™ 11,5 CM

Art.-Nr.	Best.-Nr.	Länge cm		Farbe
136410	/011	11,5	A	Green pumpkin-black
	/111	11,5	B	Pro Blue
	/211	11,5	C	Blue Gill
	/311	11,5	D	Purple Weenie-silv.
	/411	11,5	E	Ghost-silver flake
	/511	11,5	F	Smokey Shad
	/611	11,5	G	Ayu
	/711	11,5	H	Flash Bass
	/811	11,5	I	Pro Blue-silver flake

### JR MINNOW™ 14 CM

Art.-Nr.	Best.-Nr.	Länge cm		Farbe
136420	/014	14	A	Green pumpkin-black
	/114	14	B	Pro Blue
	/214	14	C	Blue Gill
	/314	14	D	Purple Weenie-silv.
	/414	14	E	Ghost-silver flake
	/514	14	F	Smokey Shad
	/614	14	G	Ayu
	/714	14	H	Flash Bass
	/814	14	I	Pro Blue-silver flake

## JUSTER CRAWLER™ 14,5 CM

Hüpft über den Gewässerboden. Seine Aktion ist wirklich einzigartig und unwiderstehlich. Topp auf Zander und Barsch!

Video unter: <http://www.youtube.com/user/Fishingalarm/videos>.



A



B



C

### EMPFOHLENE HAKEN:

- Twist Lock 5167: 3/0
- Twist Lock 5167/W: 4/0
- Twist Lock 5132: 3/0
- Twist Lock 5132/W: 4/0
- Jighead: 1/0, 2/0
- Wacky 5172/P: 1, 2



# Owner® Zubehör

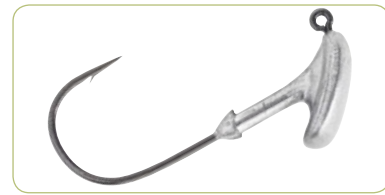
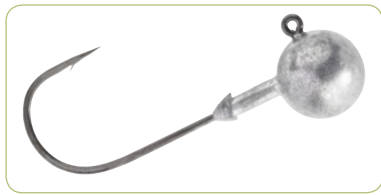

## RUNDER JIGKOPF

Perfekter Jig, bei dem alles stimmt. Die Relation vom Öhr zur Hakenspitze sowie der schlanke Dorn.

Größe 1, Gewicht in g: 3, 5, 10, 15

Art.-Nr. 138100

Größe 1/0, Gewicht in g: 3, 5, 10, 15

Art.-Nr. 138110

Größe 2/0, Gewicht in g: 5, 10, 15, 20, 25, 30

Art.-Nr. 138120

Größe 4/0, Gewicht in g: 10, 15, 20, 25, 30

Art.-Nr. 138130

## STAND UP JIGKOPF

Der Shad steht am Grund. Dadurch reduziert sich das Hängerrisiko deutlich und die Fische können besser gehakt werden.

Größe 1, Gewicht in g: 5, 10, 15

Art.-Nr. 138150

Größe 1/0, Gewicht in g: 5, 10, 15

Art.-Nr. 138160

Größe 2/0, Gewicht in g: 5, 10, 15, 20, 25, 30

Art.-Nr. 138170

Größe 4/0, Gewicht in g: 10, 15, 20, 25, 30

Art.-Nr. 138180

## OWNER ZUBEHÖR

Es sind schon unzählige kapitale Fische verloren gegangen, weil die Wirbel oder Splitringe von minderer Qualität waren. Gehen Sie auf Nummer Sicher und verwenden Wirbel, Snaps und Splitringe von OWNER. **Alle Artikel aus bestem Edelstahl, ausschließlich in Japan gefertigt!**

### ANTI-DRALL SICHERHEITS WIRBEL

Die Doppeltonne verhindert jeglichen Drall, der Einhänger garantiert höchste Sicherheit.



Art.-Nr.	Best. Nr.	Tragkr. kg	Inh.	Gr.
144700	/006	25	5	6
	/008	23,2	6	8
	/010	20	8	10
	/012	15,4	9	12
	/014	14,4	10	14
	/016	10,5	10	16
	/018	9,5	10	18

### POWER WIRBEL

Top Wirbel mit hohen Tragkräften dank Sicherheits-Einhänger.



Art.-Nr.	Best. Nr.	Tragkr. kg	Inh.	Gr.
144720	/400	58	3	4/0
	/200	43	4	2/0
	/001	43	5	1
	/003	28	6	3
	/004	28	7	4
	/006	15	9	6
	/008	14	10	8
	/010	14	10	10
	/012	6	10	12
	/014	6	10	14
	/016	6	10	16
	/018	6	10	18

### KUNSTKÖDER-EINHÄNGER

Ideal für alle Arten von Kunstködern: kaum Gewicht, sehr ausladend: Garant für perfektes Köderspiel.



Art.-Nr.	Best. Nr.	Tragkr. kg	Inh.	Gr.
144740	/000	12	6	0
	/001	18	6	1,5
	/002	21	6	2

### SPEZIAL WIRBEL

Durch die besondere Form des Karabiners hat der Kunstköder viel Bewegungsfreiheit und läuft deutlich besser.



Art.-Nr.	Best. Nr.	Tragkr. kg	Inh.	Gr.
144730	/004	36	7	4
	/006	30	8	6
	/008	21	9	8
	/010	21	9	10
	/012	20	9	12

### MINI EINHÄNGER MIT WIRBEL

Die kleine Tonne verhindert Schnurdrall, die ausladende Form lässt auch kleinste Köder perfekt laufen.



Art.-Nr.	Best. Nr.	Tragkr. kg	Inh.	Gr.
144750	/000	9	4	0
	/001	7	4	1

### QUICK-ANTI DRALL VERBINDER

Die Doppeltonne verhindert jeglichen Drall. Der Kunstköder wird einfach in den Snap eingeschlaucht und ermöglicht so ein blitzschnelles Wechseln.



Art.-Nr.	Best. Nr.	Tragkr. kg	Inh.	Gr.
144710	/012	26	7	12
	/014	16	8	14
	/016	12,4	8	16
	/018	10,3	8	18

### POWER SPLITRINGE

Die kleine Tonne verhindert Schnurdrall, die ausladende Form lässt auch kleinste Köder perfekt laufen.



Art.-Nr.	Best. Nr.	Tragkr. kg	Inh.	Gr. Ø
144760	/005	27	9	5
	/006	31	8	6
	/007	36	7	7
	/008	54	7	8
	/009	77	6	9
	/010	99	6	10
	/011	113	5	11



# Owner® Haken



## OWNER TWIST LOCK 5132

Mit OWNER's Twist Lock Spirale lässt sich jeder Gummiköder perfekt zentriert befestigen ohne ihn zu beschädigen. Der 5132 ist quasi schwerelos und so perfekt für Gummis im Flachwasser und Texas-/Carolina Rigs.

### Dickdrahtig.

Art.-Nr.	Best.-Nr.	Haken-größe	Gewicht g	Inhalt
171600	/300	3/0		4
	/500	5/0		4

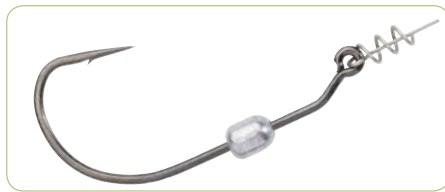

## OWNER TWIST LOCK 5132/W

Wie 5132, aber mit feststehendem Bleigewicht, damit Gummi oder Rig grundnah gefischt werden können. **Dickdrahtig.**

Art.-Nr.	Best.-Nr.	Haken-größe	Gewicht g	Inhalt
171610	/300	3/0	1,8	3
	/500	5/0	3,5	3

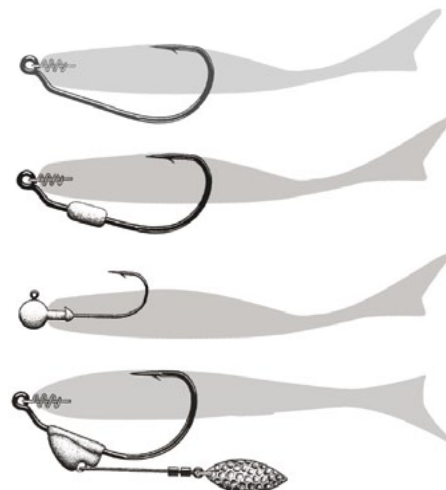

Hier einige wichtige Gummiködermontagen.

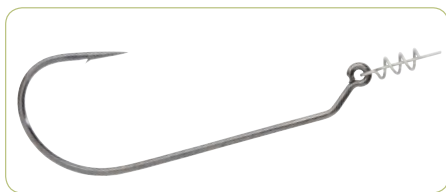

## OWNER TWIST LOCK 5167

Mit der Twist Lock Spirale lässt sich jeder Gummiköder perfekt zentriert befestigen, ohne ihn zu beschädigen. **Dünndrahtig**

Art.-Nr.	Best.-Nr.	Haken-größe	Gewicht Blei g	Inhalt
171620	/100	1/0		5
	/300	3/0		5
	/500	5/0		5



## OWNER FLASHY SWIMMER

Ebenfalls mit Twist Lock Spirale. Mit dem Flashy Swimmer lässt sich der Gummifisch wie ein Spinnerbait fischen. Das kugelgelagerte Spinnerblatt ist so im Blei befestigt, dass es immer horizontal läuft.

Art.-Nr.	Best.-Nr.	Haken-größe	Gewicht g	Inhalt
171640	/100	1/0	3,5	2
	/300	3/0	5,3	2
	/500	5/0	7,1	2



## OWNER TWIST LOCK 5167/W

Wie 5167, aber mit feststehendem Bleigewicht um grundnah zu fischen. **Dünndrahtig.**

Art.-Nr.	Best.-Nr.	Haken-größe	Gewicht g	Inhalt
171630	/400	4/0	2,65	3
	/500	5/0	2,65	3



## OWNER MOSQUITO

Hervorragend zum Drop Shot Angeln geeignet.

Art.-Nr.	Best.-Nr.	Haken-größe	Gewicht Blei g	Inhalt
171650	/200	2/0		6
	/100	1/0		7
	/001	1		8
	/002	2		9
	/004	4		10
	/006	6		10
	/008	8		11
	/010	10		12



## OWNER WACKY HOOK 5172 P

Auch der Wacky Hook ist ein vorzüglicher Drop Shot Haken, der sich aber wegen seines großen Bogens auch super zum Angeln mit Köderfisch eignet.

Art.-Nr.	Best.-Nr.	Haken-größe	Gewicht g	Inhalt
171660	/100	1/0		8
	/001	1		9
	/002	2		9
	/004	4		9



## OWNER JIG RIG TWIST LOCK, 5199

Offset Haken mit Pendelblei und Twist Lock Spirale. Das freihängende Pendelblei lässt den Köder verführerisch hin und her flanken.

Art.-Nr.	Best.-Nr.	Haken-größe	Gewicht Blei g	Inhalt
171670	/200	2/0	3,5	2
	/300	3/0	5,3	2
	/400	4/0	7	2
	/500	5/0	10	2



# Owner® Haken



Die Spitzenprodukte aus dem OWNER Programm werden aus besten Carbon-Stählen gefertigt. Für die Feinheit und Schärfe der Spitze sorgt bei jedem einzelnen Haken ein präzise geführter Laserschnitt. Alle OWNER Haken werden, nicht wie bei den sonst üblichen Modellen am Markt, durch Erhitzen und Abschrecken alleine gehärtet. OWNER Haken werden noch zusätzlich in chemischen Bädern behandelt und erreichen somit eine Festigkeit, bei gleichzeitiger Flexibilität, welche ein Brechen oder Aufbiegen zuverlässig verhindern. Eine Besonderheit der OWNER® Haken ist die Form der Spitzen. ühelos.

**Achtung: Daher OWNER® Haken niemals nachschleifen.**  
Dies verschlechtert die Schärfequalität empfindlich.



Der Cutting Point zeigt die nadelscharfe Spitze und die glatte, flach nach innen verlaufende Fläche mit den beiden Rasiermesserklingen an beiden Seiten.



Die Draufsicht des Cutting Point zeigt die nadelscharfe Spitze mit den gleichmäßigen Rasierklingenschliffen an allen Kanten.



Die Seitenansicht des Cutting Point zeigt die flache Innenseite, die Gleitfläche mit dem Nadelpunkt-Widerhaken und den rückwärtigen Rasierklingenschliff mit zusätzlicher Rückenverstärkung des Nadelpunktes.

## OWNER GEBUNDENE HAKEN



### OWNER FORELLE, BLAU (RL-175), 60CM UND 100CM

Der hochwertige, dünn Drahtige Stahl wurde mehrfach gehärtet. Der nadelspitze Haken mit weitem Bogen garantiert einen sicheren Anschlag und Halt, auch beim Fang eines großen Fisches. Natürlich in blau, reflexfrei, damit die Beute nicht vergrämt wird. Vorfachlänge 60cm, Größe 6–12, Vorfachlänge 100cm, Größe 4–14.

Art.-Nr. 171050



### OWNER FORELLE, BLAU (RL-175), 150CM UND 200CM

Der hochwertige, dünn Drahtige Stahl wurde mehrfach gehärtet. Der nadelspitze Haken mit weitem Bogen garantiert einen sicheren Anschlag und Halt, auch beim Fang eines großen Fisches. Natürlich in blau, reflexfrei, damit die Beute nicht vergrämt wird. Vorfachlänge 100cm, Größe 4–14, Vorfachlänge 200cm, Größe 6–12.

Art.-Nr. 171060 und 171070



### OWNER FORELLE - FLUOROCARBON, BLAU, 60CM UND 150CM

Durch das Fluorocarbon –Made in Japan- wird das Vorfach quasi unsichtbar im Wasser. Unverzichtbar bei vorsichtigen Forellen. Vorfachlänge 60cm bzw. 150cm, Größe 6–12.

Art.-Nr. 170960



### OWNER FORELLE LIGHT, BLAU (RL-175), 250CM

Dünn Drahtiger Haken, mehrfach gehärtet. Mit nadelspitzen Haken und extra dünnen Vorfächern für vorsichtige Forellen. Vorfach: 250cm, Größe 6–12.

Art.-Nr. 171070



### OWNER AAL, ROT (RL-9330)

Die 2 Schenkelwiderhaken verhindern das Verrutschen des Wurms. Der exakt ausgerichtete Zugwinkel garantiert einen sicheren Anhieb. Vorfachlänge 70cm, Größe 2–12

Art.-Nr. 171000



### OWNER WURMHAKEN (RL-5123)

Speziell geschmiedeter und gehärteter Wurmhaken aus Hochleistungsstahl mit 2 Widerhaken am Schenkel. Vorfachlänge 65cm, Größe 1–8.

Art.-Nr. 170980

# Owner® Haken



## OWNER FORELLE - BIENENMADE, SILBER (50172), 150CM

Speziell zum Fischen mit Bienenmaden entwickelt. Der Widerhaken auf dem Schenkel hält die Made sicher, die ausladende Form des Bogens garantiert höchste Bissausbeute. Vorfachlänge 150cm, Größe 6–12.

Art.-Nr. 170950



## OWNER KARPFFEN, GOLD (RL-330)

Mit geschränkter Spitze und nach innen gezogenem Nadelpunkt für sicheren Anhieb und Drill. Die Goldhaken eignen sich besonders für Köder wie Teig, Brot, Mais, etc. Vorfachlänge 70cm, Größe 1–10.

Art.-Nr. 171010



## OWNER KARPFFEN, SCHWARZ (RL-044)

Mit geschränkter Spitze und nach innen gezogenem Nadelpunkt für sicheren Anhieb und Drill. Die reflexfreien, schwarzen Haken sind ideal für Naturköder und Boilies, Vorfachlänge 70cm, Größe 1–10

Art.-Nr. 171020



## OWNER ALLROUND, GOLD (RL-046)

Extra dünn Drahtig, aber trotzdem stark. Mit weitem Bogen, kurzem Hebel und nadelfeiner Spitze. Vorfachlänge 70cm, Größe 4–14

Art.-Nr. 171030



## OWNER BRASSE, GUNSMOKE (RL-340), 70 CM VORFACH

Reflexfreie Haken, besonders feindrätig, aber von unglaublicher Festigkeit. Die Nadelspitze mit Widerhaken dringt widerstandslos ein und garantiert sicheren Halt. Vorfachlänge 70cm, Größe 4–18

Art.-Nr. 171040



## OWNER STIPP/ROTAUGE, SILBER (RL-560)

Der besonders lange, dünn Drahtige, aber besonders gehärtete Schenkel und die ausgeprägte Limerickform mit der extrem feinen Nadelspitze machen diesen Haken so erfolgreich. Vorfachlänge 70cm, Größe 10–20

Art.-Nr. 171090

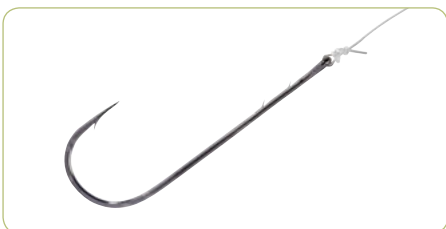

## OWNER PLATTFISCH, GUNSMOKE (RL-5100)

Spezialhaken mit Cutting Point und gunsmoke Farbe für den professionellen Einsatz. Der Hochleistungsstahl ist speziell geschmiedet und gehärtet. Die zwei, weit oben sitzenden Widerhaken am Schenkel garantieren den optimalen Halt des Köders. Vorfachlänge 70cm, Größe 1–1/0

Art.-Nr. 171100



## OWNER DORSCH, SILBER (RL-172)

Der Spezialstahl ist besonders gehärtet und geschmiedet. Die geschränkte und nach innen gebogene Nadelpunktspitze erlaubt ein sicheres Setzen des Anhiebs.

Vorfachlänge 70cm, Größe 2–3/0

Art.-Nr. 171110

# Owner® Haken



**ENTWICKELT VON MICHAEL ZAMMATARO**

**OWNER FEEDER UNIVERSAL, SILBER (FRL-354)**

Ein echter Allrounder zum Feuern, den Michael gerne auf Rotaugen und kleinere bis mittlere Brassen einsetzt. Der dünn Drahtige Haken ist mehrfach gehärtet und bietet auch größeren Fischen Paroli. Vorfachlänge 80cm, Größe 10-18

Art.-Nr. 170820



**ENTWICKELT VON MICHAEL ZAMMATARO**

**OWNER FEEDER BRASSE SPEZIAL, BRÜNIERT (FRL-319)**

Diesen Haken setzt Michael gezielt beim Fischen auf Brassen und große Rotaugen ein. Leicht und trotzdem äußerst stabil. Vorfachlänge 80cm, Größe 8-16

Art.-Nr. 170810



**ENTWICKELT VON MICHAEL ZAMMATARO**

**OWNER BARBE SPEZIAL, BRÜNIERT (FRL-044)**

Der mehrfach gehärtet, geschmiedete Stahl und der nach innen gezogene Nadelpunkt sind Garant dafür, dass dieser Haken kampfstärke Barben auch in knallharter Strömung sicher hakt. Vorfachlänge 100cm, Größe 8-14

Art.-Nr. 170800



**OWNER ZANDER, SILBER (50607)**

Dieser Haken wurde speziell entwickelt zum Angeln mit Köderfischen. Durch den extra weiten Bogen liegt die Spitze frei und verhindert so Fehlbiße. Vorfachlänge 80cm, Größe 1, 2, 4.

Art.-Nr. 170970



**22 CM**

**OWNER MATCH/SCHLEIE, SILBER (RL-1414)**

Diese Haken haben den perfekten Winkel von Schenkellänge zu Hakenbogen und Spitze. Der feindrahtige Stahl ist mehrfach gehärtet und erlaubt auch den Fang von größeren Fischen. Der Widerhaken garantiert sicheren Halt und waidgerechtes Lösen. Vorfachlänge 22cm, Größe 10-20

Art.-Nr. 170830



**36 CM**

**OWNER MATCH/SCHLEIE, SILBER (RL-1414)**

Diese Haken haben den perfekten Winkel von Schenkellänge zu Hakenbogen und Spitze. Der feindrahtige Stahl ist mehrfach gehärtet und erlaubt auch den Fang von größeren Fischen. Der Widerhaken garantiert sicheren Halt und waidgerechtes Lösen. Vorfachlänge 36cm, Größe 10-20

Art.-Nr. 170840



**70 CM**

**OWNER MATCH/SCHLEIE, BRONZE (RL-282)**

Diese Haken haben den perfekten Winkel von Schenkellänge zu Hakenbogen und Spitze. Der feindrahtige Stahl ist mehrfach gehärtet und erlaubt auch den Fang von größeren Fischen. Der Widerhaken garantiert sicheren Halt und waidgerechtes Lösen. Vorfachlänge 70cm, Größe 8-18

Art.-Nr. 171080



**OWNER SCHONHAKEN, SILBER (RL-238)**

Diese Haken haben den perfekten Winkel von Schenkellänge zu Hakenbogen und Spitze. Der feindrahtige Stahl ist mehrfach gehärtet und erlaubt auch den Fang von größeren Fischen. Vorfachlänge 70cm, Größe 2-5

Art.-Nr. 170990



# Owner® Carp Rigs

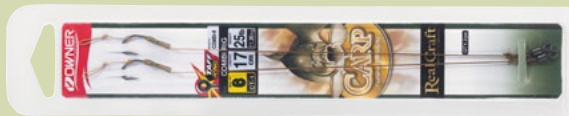

Alle Owner® Rigs in praktischer SB-Packung. Inhalt: 2 Rigs.



## AGILE CARP RIG C8

Einsetzbar auf festem und schlammigen Untergrund. Die Schlaufe dient zum schnellen Wechseln, sodass das Rig an einem Schnellwechselclip (Speed Link) verwendet werden kann. Ein Gummistopper auf dem Haar fixiert den Köder, somit wird das Verrutschen von Partikeln oder mehreren Boilies verhindert. Das Rig ist universell einsetzbar für Boilies oder Partikel. Besonders geeignet für schwierige Gewässer und sehr vorsichtig fressende Fische. **Geb. an 0,40mm Fluorocarbon (8,5 kg Tragkraft).**

Art.-Nr.	Best.-Nr.	Hakengröße	Tragkraft kg	Länge cm
164280	/002	2	8,5	20
	/004	4	8,5	20
	/006	6	8,5	20

## AGILE CARP HOOK C8

Art.-Nr.	Best.-Nr.	Hakengröße
171280	/002	2
	/004	4
	/006	6



## ANTI BLOW OUT RIG MIT CT-1 TEFLON

Für festen Untergrund. Kann mit Schnellwechselclip (Speed Link) verwendet werden. Ein Gummistopper auf dem Haar fixiert den Köder. Ideal für vorsichtige Fische. Beim Versuch, den Köder samt Haken wieder auszublasen, wird der auf dem Schenkel gleitende Ring, in Richtung Hakenöhr geschoben. Somit verlässt der Köder das Maul des Karpfens und der Haken wird in die Unterlippe gezogen.

Art.-Nr.	Best.-Nr.	Hakengröße	Tragkraft lbs	Länge cm
164240	/002	2	25	20
	/004	4	25	20
	/006	6	25	20



## RIG MIT VERSTELLBAREM HAIR MIT CT-5 TEFLON

Einsetzbar auf festem und schlammigem Untergrund. Der Gummistopper auf dem Haar fixiert den Köder. Das geschieht, in dem der Stopper fest unter den Köder geschoben wird. Die Schlaufe am Ende dient zum schnellen Wechseln, sodass das Rig an einem Schnellwechselclip (Speed Link) verwendet werden kann. Durch das verstellbare Haar können mehrere Köder aufgezogen werden.

Art.-Nr.	Best.-Nr.	Hakengröße	Tragkraft lbs	Länge cm
164220	/002	2	25	20
	/004	4	25	20
	/006	6	25	20



## D-RIG MIT CT-1 TEFLON

Einsetzbar auf festem Untergrund. Kann mit Schnellwechselclip (Speed Link) verwendet werden kann. Das Rig ist ideal für überfischte Gewässer, da es nahezu unsichtbar ist. Durch das D mit dem darauf gleitenden Ring ist es dem Fisch kaum möglich den Haken auszublasen. **Gebunden an 0,40mm Fluorocarbon (8,5 kg Tragkraft).**

Art.-Nr.	Best.-Nr.	Hakengröße	Tragkraft kg	Länge cm
164230	/002	2	8,5	20
	/004	4	8,5	20
	/006	6	8,5	20

## D-RIG EINZELN MIT CT-1 TEFLON

Art.-Nr.	Best.-Nr.	Hakengröße
164230	/102	2
	/104	4
	/106	6



## STANDARD RIG MIT CT-4M TEFLON

Einsetzbar auf festem und schlammigem Untergrund. Die Schlaufe dient zum schnellen Wechseln, sodass das Rig an einem Schnellwechselclip (Speed Link) verwendet werden kann. Ein Gummistopper auf dem Haar fixiert den Köder, somit wird das Verrutschen von Partikeln oder mehreren Boilies verhindert. Das Rig ist universell einsetzbar für Boilies oder Partikel. Dank sehr langem Haar können sogar Big Balls verwendet werden.

Art.-Nr.	Best.-Nr.	Hakengröße	Tragkraft lbs	Länge cm
164260	/002	2	25	18
	/004	4	25	18
	/006	6	25	18



## BANANA POP UP RIG MIT CT-1 TEFLON

Für festen und schlammigen Untergrund. Der Gummistopper fixiert den Köder. Mit extra langem Schlauch für einen optimalen Hakeffekt. Saugt der Fisch den Pop up ein, dreht sich der Haken durch den gebogenen Schlauch mit der Spitze sofort nach unten und der Fisch wird optimal gehakt. Wichtig dabei ist, dass ein kleines Bleigewicht unter dem Schlauch geklemmt wird, so dass der Pop up über den Grund schwebt.

Art.-Nr.	Best.-Nr.	Hakengröße	Tragkraft lbs	Länge cm
164250	/002	2	25	20
	/004	4	25	20
	/006	6	25	20



## COMBI RIG MIT CT-4 TEFLON

Einsetzbar auf festem Untergrund. Ein Gummistopper auf dem Haar fixiert den Köder. Durch die Kombination von steifem Fluorocarbon und weichem Geflecht liegt es nahezu gestreckt und ist im ersten Drittel flexibel. Nimmt der Fisch den Köder auf, kommt das Bleigewicht noch schneller zum Wirken und der Fisch wird noch schneller gehakt. **Tragkraft Fluorocarbon: 8,5 kg (0,40 mm).**

Art.-Nr.	Best.-Nr.	Hakengröße	Tragkraft lbs	Länge cm
164270	/002	2	25	18
	/004	4	25	18
	/006	6	25	18

# Owner® Haken

## OWNER LOSE HAKEN

Mit einem Laser geschnitten und bis zu ihrer ultimativen Stärke und Festigkeit heiß und kalt geschmiedet und mit einem Diamantschliff perfektioniert. Die chemische Härtung macht die Haken unzerstörbar. Alle mit Öhr. **Farbe: Schwarz-Chrom.**



### OWNER CARP C1 (53261)

Art.-Nr. 171240. Hakengrößen 1, 2.



### OWNER CARP C4 (50924)

Art.-Nr. 171260. Hakengrößen 1, 2.



### OWNER CARP C3 (50923)

Art.-Nr. 171250. Hakengrößen 1, 2.



### OWNER FLYLINER ÖHRHAKEN, GUNSMOKE (5106)

Die gerade Spitze und der ideale Winkel von Bogen zu Schenkel sind der Grund für die große Beliebtheit dieser Hakenform.

Art.-Nr. 171210. Hakengr. 1, 2, 4, 6, 8, 1/0.



### OWNER CARP C5 (53265)

Klassischer Karpfenhaken..

Art.-Nr. 171270. Hakengrößen 1, 2, 4, 6, 8, 10, 12.



### CARP C6 SCHONHAKEN (53266)

Extra starker, schwarzer Schonhaken. Art.-Nr. 171470. Hakengrößen 1, 2, 4, 6, 8.

## OWNER CARP TAFF CT1 / CT3 / CT4 / CT5

Die »Taff-Serie« ist die neueste Generation von Karpfenhaken. Die Haken sind vollständig mit Teflon überzogen, was sie sensationell stark und scharf macht! Das Öhr ist, im Gegensatz zu den meisten anderen Öhrhaken, vollständig geschlossen, was ein aufbiegen oder herausrutschen der Schnur unmöglich macht. Lasergeschnittene Haken mit extremer Stärke und Festigkeit, die durch mehrere heiß und kalt Schmiedevorgänge erreicht wird.



### OWNER CARP CT 1

Wie Carp C1. Art.-Nr. 171240. Hakengrößen 2, 4, 6, 8.



### OWNER CARP CT 4

Wie Carp C4. Art.-Nr. 171260. Hakengrößen 2, 4, 6, 8.



### OWNER CARP CT 3

Wie Carp C3. Art.-Nr. 171250. Hakengrößen 2, 4, 6, 8.



### OWNER CARP CT 5

Wie Carp C5. Art.-Nr. 171270. Hakengrößen 2, 4, 6, 8.

## OWNER LOSE HAKEN



### OWNER UNICUT ÖHR, GUNSMOKE (53853)

Unicut, der Allroundhaken mit Öhr. Die Hakenspitze ist als Needle Point geschmiedet und hat die Schärfe und Härte aller OWNER Haken. Der dünne Materialdurchmesser erlaubt den unauffälligen Einsatz bei Lebend- und Naturködern.

Art.-Nr. 171200. Hakengr. 1, 2, 4, 6, 8, 10.



### OWNER KARPFFEN, SCHWARZ (50044)

Der mehrfach gehärtete, geschmiedete Stahl, die geschränkte Spitze und der nach innen gezogene Nadelpunkt sind ein Garant für sicheren Anhieb, Drill und Landung.

Art.-Nr. 171170. Hakengr.1, 2, 4, 6, 8, 1/0.



### OWNER KARPFFEN, GOLD (50330)

Viele Karpfenangler fischen auf ihre beliebteste Beute gerne mit Teig, Brot, Mais oder ähnlichen Ködern. Hierzu eignet sich der goldene OWNER® Karpfenhaken besonders.

Art.-Nr. 171180. Hakengr.1, 2, 4, 6, 1/0, 2/0.



### OWNER MATCH/SCHLEIE, BRONZE (50282)

Mit perfektem Winkel von Schenkellänge zu Hakenbogen und Spitze. Der feindrahtige Stahl ist mehrfach gehärtet und erlaubt auch den Fang von größeren Fischen.

Art.-Nr. 171120. Hakengr. 8, 10, 12, 14, 16, 18, 20.



### OWNER STIPP/ROTAUE, SILBER (50560)

Der besonders lange Schenkel und die ausgeprägte Limerickform mit der extrem feinen Nadelspitze garantieren den Erfolg dieses Hakenmodells.

Art.-Nr. 171130. Hakengr. 10, 12, 14, 16, 18, 20.

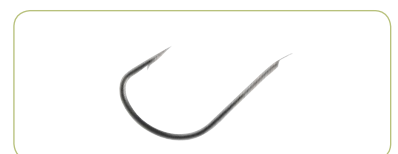

### OWNER BRASSE, GUNSMOKE (50340)

Alle Friedfischangler kennen das Problem des Brassenfangs. Nur mit einem speziell dafür gefertigten Haken ist der regelmäßige Fang von großen Brassen möglich.

Art.-Nr. 171140. Hakengr. 4, 6, 8, 10, 12, 14, 16, 18.

# Owner® Haken

## OWNER LOSE HAKEN



### OWNER CUTTING POINT ÖHRHAKEN, (5111)

Die extragroßen SSW Cutting Point sind perfekt zum Wallerangeln mit Naturködermontagen wie Tauwurmbündel und Köderfische. Perfekte Schärfe für sicheren Halt – maximale Stärke für große Fische.

Art.-Nr. 171230. Hakengr. 1, 2, 4, 6, 8, 1/0, 2/, 3/0, 4/0, 5/0, 8/0, 10/0.



### OWNER SEATROUT, SCHWARZ-CHROM (S61)

Dieser Haken mit seiner extra-scharfen Spitze dringt auch bei Anschlägen über große Distanzen sicher ins Fischmaul ein. Mit großem Öhr zum einfachen Um- oder Nachrüsten von Kunstködern mit Sprengring. Art.-Nr. 171500. Hakengr. 2, 1/0, 3/0.



### OWNER WURMHAKEN MIT ÖHR, ROT (53118)

Rot gefärbt wie der Wurm, mit zwei zusätzlichen Widerhaken am Schenkel und einem kleinen Winkel vom Hakenschaft zur Hakenspitze. Art.-Nr. 171330. Hakengr. 8, 10, 12.

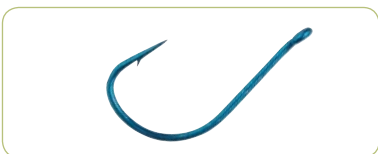

### OWNER FORELLE MIT ÖHR, BLAU (53117)

Den Forellenhaken mit Öhr und einer Drahtstärke von nur 0,35 mm fühlt auch der misstrauischste Fisch nicht.

Art.-Nr. 171350. Hakengr. 4, 6, 8, 10, 12.



### OWNER SCHONHAKEN (50238), SILBER

Art.-Nr. 171460. Hakengr. 1, 2, 3, 4, 5, 6.



### OWNER SCHONHAKEN (50708), GOLD

Art.-Nr. 171480. Hakengr. 3, 4, 5.

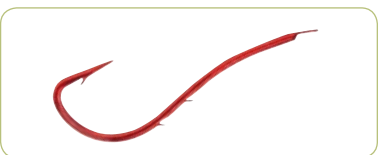

### OWNER WURM/AAL, ROT (59330)

Rot gefärbt wie der Wurm, mit zwei zusätzlichen Widerhaken am Schenkel und einem kleinen Winkel vom Hakenschaft zur Hakenspitze.

Art.-Nr. 171160. Hakengr. 1, 2, 4, 6, 8, 10.



### OWNER ÖHR WURM C. P. GUNSMOKE (5100)

Mit Cutting Point und in gunsmoke Farbe. Der Hochleistungsstahl ist speziell geschmiedet und gehärtet. Die zwei, weit oben sitzenden Widerhaken am Schenkel garantieren einen optimalen Halt des Köders.

Art.-Nr. 171290. Hakengr. 1, 2, 1/0.



### OWNER FORELLE, BLAU (50175)

Der weite Bogen und die superscharfe Spitze garantieren einen sicheren Anschlag und Halt, auch im großen Fischmaul. Die reflexfreie, blaue Einfärbung lässt kein Misstrauen beim Fisch aufkommen.

Art.-Nr. 171150. Hakengr. 4, 6, 8, 10, 12, 14.



### OWNER TEIGHAKEN MIT ÖHR, SILBER (53125)

Mit diesem Haken lässt sich der Teigköder besonders verführerisch anbieten und weit werfen.

Art.-Nr. 171340. Hakengr. 2, 4, 6, 8, 10, 12.



### OWNER DOWN SHOT OFFS., SCHW.-CHROM (5133)

Mit langem Schenkel, eckigen Hakenbogen, leicht nach oben ausgerichtetem Öhr und superscharfem Cutting Point ist er der perfekte Haken für alle schlanken Drop Shot Köder.

Art.-Nr. 171370. Hakengr. 1, 2, 4, 1/0, 3/0.



### OWNER RIG'N HOOK, SCHWARZ-CHROM (5137)

Durch die besondere Biegung des kurzen Schenkels liegt die Hakenspitze leicht nach innen gebogen, knapp über dem Hakenöhr in perfekter Position und ermöglicht sehr gut ein Verstecken im Köder. Beim Anbiss taucht die Cutting Point Spitze sofort aus dem Köder auf und dringt blitzschnell in das Fischmaul ein. Perfekt für Barsch und Zander.

Art.-Nr. 171360. Hakengr. 1, 2, 1/0, 3/0, 5/0.



### OWNER WIDE GAP PLUS, SCHWARZ-CHROM (5139)

Die spezielle Z-Biegung bietet einen besonders runden, weiten Hakenbogen. Perfekt für die unauffällige Montage des Hakens im Köder geeignet. Die parallel, leicht aus dem Köder hervorschauende, superscharfe Cutting Point Spitze dringt sofort in das Fischmaul.

Art.-Nr. 171380. Hakengr. 1/0, 3/0, 5/0.

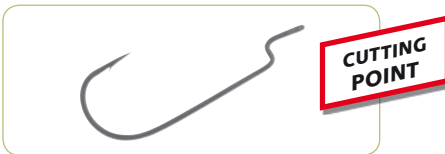

### OWNER Z-NECK OFFSET, SCHWARZ-CHROM (5191)

Mit versetztem Hakenschaft für verführerisches Köderspiel. Mit dem engen Hakenbogen und dem langem Schenkel ist der Z-Neck für die beste Präsentation langer, schlanker Drop-Shot Köder entwickelt worden. Mit Cutting Point.

Art.-Nr. 171390. Hakengr. 1/0, 3/0, 5/0.



### OWNER SEATROUT SPEZIAL ÖHR (S75M)

Dieser Haken ist dank des speziell angeordneten Öhrs ideal zum Um- oder Nachrüsten von Kunstködern mit Sprengringen. Kann auch den Lauf von kleinen Ködern verbessern, wenn 2 Drillinge einfach zu viel sind. Einzelhaken sind auch fischschonender und machen das Releasen einfacher.

Art.-Nr. 171680. Hakengr. 1, 2, 4, 6, 1/0, 2/0.



# Owner® Haken



**OWNER GORILLA, SCHWARZ-CHROM (5105)**

Die ultimativen Haken zum Fischen mit besonders großen Ködern. Ideal zum Waller angeln. Größe 1 - 8/0, rt.-Nr. 171490



**OWNER NEEDLE POINT, GUNSMOKE (5115)**

Für die Großfischangelei. Mehrfach gehärtet, geschmiedet, mit Ohr und geschränkter Spitze.

Größe 1 - 7/0, Art.-Nr. 171220



**OWNER NEEDLE POINT, ROT**

Für die Großfischangelei. Mehrfach gehärtet, geschmiedet, mit Ohr und geschränkter Spitze.

Größe 1 - 7/0, Art.-Nr. 171520



**OWNER CIRCLE HAKEN, MIT ÖHR, (5114)**

Dieser neue Hakentyp verspricht was sein Name sagt. Er dreht sich beim Biss automatisch in das Fischmaul.

Größe 3/0, 5/0, 7/0, Art.-Nr. 171320



**OWNER SJ 41 TN (11766)**

Extra starker Haken, ideal als Assist Hook beim Jiggen. In der Wallerszene gehört er zu den meist gefischten Haken. Unbändigen Stabilität.

Größe 3/0, 5/0, 7/0, 9/0, Art.-Nr. 171510



**OWNER OFF-SHORE, MIT ÖHR (5129)**

Der Hochseehaken speziell für mittelgroße Köder. Ultra-starkes, korrosionsbeständiges Material, extra scharfe, geschmiedete Hakenspitze und schwarzes Chrom-Finish.

Größe 4/0, 6/0, 8/0, 10/0, Art.-Nr. 171310

## OWNER DRILLINGE



**OWNER ST-21, SILBER**

Leichter, dünnrahtiger Drilling. Die Cutting Point Spitzen garantieren ein sicheres Eindringen und einen perfekten Halt.

Art.-Nr.	Best.-Nr.	Größe	Inhalt
171430	/004	4	8
	/006	6	8



**OWNER ST-11, GUNSMOKE**

Der ideale, mittlere bis kleine Drilling in gunsmoke Farbe. Für das Fischen auf kleine und mittlere Raubfische im Süßwasser.

Art.-Nr.	Best.-Nr.	Größe	Inhalt
171420	/008	8	8
	/010	10	8
	/012	12	8
	/014	14	8



**OWNER ST-31, SILBER**

Mit stärkerem Draht wie der ST-21. Die Cutting Point Spitzen dieses Drillings fassen beim Anrieb schnell und zuverlässig.

Art.-Nr.	Best.-Nr.	Größe	Inhalt
171440	/001	1	6
	/002	2	7
	/004	4	8
	/006	6	8



**OWNER ST-36, GUNSMOKE / ROT**

Kunstköderdrilling aus extra starken Draht mit leicht nach innen gebogenen Hakenspitzen und 3-fach ultrascharfem Cutting Point.

Gunsmoke: Größe 18 - 3/0, Art.-Nr. 171400  
Rot: Größe 2, 4, 6, 8, Art.-Nr. 171400

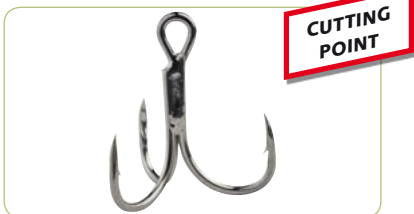

**OWNER ST-41, SCHWARZ**

Es gibt keinen besseren Drilling für Ihre Köder. Ideal auch zum Verbessern fängiger Kunstköder mit weniger gut ausgestatteten Haken.

Art.-Nr.	Best.-Nr.	Größe	Inhalt
171410	/001	1	6
	/002	2	7
	/004	4	8
	/006	6	8
	/100	1/0	6
	/200	2/0	6



**OWNER ST-66, SILBER**

Für Waller- und Salzwasserangler. Schön stark und scharf, um jeden Räuber sicher zu haken.

Art.-Nr.	Best.-Nr.	Größe	Inhalt
171450	/100	1/0	6
	/200	2/0	5
	/300	3/0	6
	/400	4/0	5
	/500	5/0	5



## Camtec® Platin - jetzt noch schärfer!

Mit der dritten Generation der Camtec Platin Zielfischhaken bieten wir Ihnen Haken, die nach dem neuesten Stand der Fertigungstechnik hergestellt werden. D.h. extrem hohe Anreicherung des Stahls mit Carbon, schockgehärtet und chemisch geschärfte Spitzen. Alle Haken sind an unsere Platinum Royal Hochleistungsschnur gebunden. Die geschmeidige Schnur ermöglicht eine sehr natürliche Köderpräsentation. Jeder gebundene Haken wird vor dem Verpacken einzeln geprüft!



### FORELLE, 60 CM

Vorfachlänge 60cm.

Art.-Nr.	Best.-Nr.	Größe	Vorfach-Ø	Inhalt St.
172010	/004	4	0,25	10
	/006	6	0,22	10
	/008	8	0,20	10
	/010	10	0,18	10
	/012	12	0,16	10



### FORELLE, 150 CM

Vorfachlänge 150cm.

Art.-Nr.	Best.-Nr.	Größe	Vorfach-Ø	Inhalt St.
172000	/004	4	0,25	10
	/006	6	0,22	10
	/008	8	0,20	10
	/010	10	0,18	10
	/012	12	0,16	10



### KARPFFEN

Vorfachlänge 70cm.

Art.-Nr.	Best.-Nr.	Größe	Vorfach-Ø	Inhalt St.
172020	/002	2	0,30	10
	/004	4	0,28	10
	/006	6	0,25	10
	/008	8	0,20	10



### MAIS GOLD

Vorfachlänge 70cm.

Art.-Nr.	Best.-Nr.	Größe	Vorfach-Ø	Inhalt St.
172030	/002	2	0,30	10
	/004	4	0,28	10
	/006	6	0,25	10
	/008	8	0,20	10



### WEISSFISCH

Vorfachlänge 60cm.

Art.-Nr.	Best.-Nr.	Größe	Vorfach-Ø	Inhalt St.
172040	/010	10	0,18	10
	/012	12	0,16	10
	/014	14	0,14	10
	/016	16	0,14	10
	/018	18	0,12	10
	/020	20	0,10	10



### AAL

Vorfachlänge 60cm.

Art.-Nr.	Best.-Nr.	Größe	Vorfach-Ø	Inhalt St.
172050	/001	1	0,40	7
	/002	2	0,35	8
	/004	4	0,30	9
	/006	6	0,28	9
	/008	8	0,25	10



### WURM

Vorfachlänge 60cm.

Art.-Nr.	Best.-Nr.	Größe	Vorfach-Ø	Inhalt St.
172060	/001	1	0,40	10
	/002	2	0,35	10
	/004	4	0,30	10
	/006	6	0,28	10
	/008	8	0,25	10
	/010	10	0,23	10
	/012	12	0,20	10



### ALLROUND

Vorfachlänge 60cm.

Art.-Nr.	Best.-Nr.	Größe	Vorfach-Ø	Inhalt St.
172070	/006	6	0,25	10
	/008	8	0,23	10
	/010	10	0,20	10

# Camtec Premium

# CAMTEC®

## Camtec Premium

High Carbon Haken mit chemisch geschärften Spitzen, gebunden an bärenstarker geflochtener Schnur. Ausnahmen: Zander Mono, Zander Mono Ryder.



### BOILIE, SCHWARZ GEFLOCHTEN

Vorfachlänge 50cm, Größe 1–6

Art.-Nr. 17700



### WURM, BRÜNIERT, GEFLOCHTEN

Vorfachlänge 60cm, Größe 1–10

Art.-Nr. 177010



### AAL, ROT GEFLOCHTEN

Vorfachlänge 60cm, Größe 2–8

Art.-Nr. 177040



### ZANDER, SILBER GEFLOCHTEN

Vorfachlänge 80cm, Größe 1–4

Art.-Nr. 177050



### ZANDER MONO, SILBER

Vorfachlänge 80cm, Größe 1–4

Art.-Nr. 177020



### ZANDER, RYDER GEFLOCHTEN

Vorfachlänge 80cm, Größe 1–4

Art.-Nr. 177060



### ZANDER MONO RYDER, BRÜNIERT

Vorfachlänge 80cm, Größe 1–4

Art.-Nr. 177030

## CAMTEC SPECI HAKEN

Die Generation der Camtec Speci Haken, exakt gehärtet, chemisch geschärft und an japanischer Hochleistungsschnur gebunden.

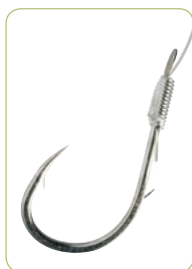

### FORELLE/SBIRO, 2 m

Mittellanger Schenkel, 1 Widerhaken.  
Vorfachlänge 200cm, Größe 4–12

Art.-Nr. 178100



### FORELLE/SBIRO, ROT, 2 m

Mittellanger Schenkel, 1 Widerhaken.  
Vorfachlänge 200cm, Größe 4–12

Art.-Nr. 178100



### FORELLE/SBIRO, 1,40 m

Mittellanger Schenkel, 1 Widerhaken.  
Vorfachlänge 140cm, Größe 4–12

Art.-Nr. 178110



# Camtec Speci Haken



**FORELLE, ROT/SBIRO, 1,40m**

Mittellanger Schenkel, 1 Widerhaken.  
Vorfachlänge 140cm, Größe 4–12

Art.-Nr. 178110



**FORELLE, SILBER, 0,60m**

Mittellanger Schenkel, 1 Widerhaken.  
Vorfachlänge 60cm, Größe 4–12

Art.-Nr. 178120

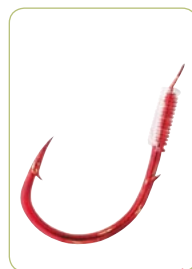

**FORELLE, ROT, 0,60m**

Mittellanger Schenkel, 1 Widerhaken.  
Vorfachlänge 60cm, Größe 4–12

Art.-Nr. 178120



**AAL, ROT**

Langer Schenkel, 2 Widerhaken, Spitze gerade.  
Vorfachlänge 60cm, Größe 1–8

Art.-Nr. 178130



**KARPFFEN, EXTRA STARK, SCHWARZ**

Mittellanger Schenkel, Spitze gerade.  
Vorfachlänge 70cm, Größe 2–8

Art.-Nr. 178140



**KARPFFEN, SCHWARZ**

Mittellanger Schenkel, Spitze gerade.  
Vorfachlänge 70cm, Größe 2–8

Art.-Nr. 178140



**WEISSFISCH, SILBER**

Silber, feindrahtig, Spitze gerade.  
Vorfachlänge 60cm, Größe 10–20

Art.-Nr. 178150



**MAIS, VERGOLDET**

Mittellanger Schenkel, Spitze gerade.  
Vorfachlänge 60cm, Größe 2–8

Art.-Nr. 178160



**SURF, ROT**

Langer Schenkel, zwei Widerhaken.  
Vorfachlänge 30cm, Größe 1–4

Art.-Nr. 178170



**BARSCH, BRÜNIERT**

Mittellanger Schenkel, Spitze gerade.  
Vorfachlänge 60cm, Größe 4–8

Art.-Nr. 178180



**ZANDER, SILBER**

Langer Schenkel, Spitze gerade.  
Vorfachlänge 80cm, Größe 1–4

Art.-Nr. 178190

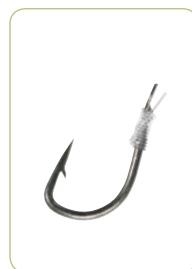

**FEEDER, SCHWARZ**

Langer Schenkel, feindrahtig, Spitze gerade.  
Vorfachlänge 85cm, Größe 10–16

Art.-Nr. 178220

# Camtec Speci Haken / Camtec Hair



## ZANDER RYDERHAKEN, BRÜNIERT

Langer Schenkel.  
Vorfachlänge 70cm, Größe 1–1/0

Art.-Nr. 178230



## ALLROUND, BRÜNIERT

Langer Schenkel.  
Vorfachlänge 60cm, Größe 4–14

Art.-Nr. 178240



## WURMHAKEN, BRÜNIERT

Langer Schenkel, 2 Widerhaken, Spitze  
seitwärts. Vorfachlänge 60cm, Größe 1–12

Art.-Nr. 178250

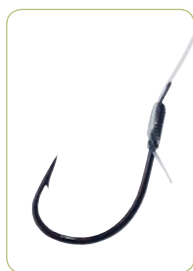

## SCHLEIE, SCHWARZ

Kurzer Schenkel, mitteldrahtig, Spitze  
gerade. Vorfachlänge 60cm, Größe 6–14

Art.-Nr. 178260



## MATCH, SILBER

Langer Schenkel, feindrahtig, Spitze gerade.  
Vorfachlänge 60cm, Größe 6–19

Art.-Nr. 178270



## MATCH, ROT

Vorfachlänge 60cm, Größe 10–20

Art.-Nr. 178280



## SCHONHAKEN, SILBER

Vorfachlänge 60cm, Größe 2–18

Art.-Nr. 178330



## FORELLE SPEZIAL, GELEIMT

Vorfachlänge 50cm, Größe 2–12

Art.-Nr. 178940



## FORELLENTEIG, ROT

Vorfachlänge 130cm, Größe 4–10

Art.-Nr. 178310

## CAMTEC HAIR

Die Verwendung von Hair Rigs ist schon seit langem die erfolgreichste Methode, kapitalen Karpfen nachzustellen. Der Vorteil liegt auf der Hand: Da der Köder auf dem Hair sitzt, »schwebt« er neben dem Haken und der Fisch kann ihn ohne Misstrauen einsaugen, ohne den Haken zu spüren.

### HAIR TEIG



Art.-Nr.	Best.-Nr.	Gr.	Vorfach Ø
178350	/002	2	0,28
	/004	4	0,25
	/006	6	0,22
	/008	8	0,20
	/010	10	0,18
	/012	12	0,16

Spezial-Hair Rig zum Fischen mit Teig auf Karpfen, Schleie und große Weißfische. In schlammigen Gewässern empfehlen wir, dem Teig das Camtec Hair Auftriebspulver unterzumischen und ein Schrotblei vor den Haken zu schalten, so schwebt der Teig über dem Gewässergrund. Vorfachlänge: 60cm.

### HAIR MAIS UND MADE

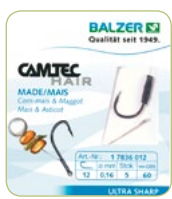

Art.-Nr.	Best.-Nr.	Gr.	Vorfach Ø
178360	/002	2	0,28
	/004	4	0,25
	/006	6	0,22
	/008	8	0,20
	/010	10	0,18
	/012	12	0,16

Spezial Hair Rig zum Fischen mit Mais, Maden oder Getreide auf Karpfen, Schleie und große Weißfische. Köder einfach auf den Spieß und das Hair schieben. In schlammigen Gewässern empfehlen wir, auf die Spitze des Spießes eine Camtec Hair Pop Up-Kugel zu stecken und ein Schrotblei vor den Haken zu schalten. Vorfachlänge: 60cm.



## TEIG, VERGOLDET

Mit Spirale, feindrahtig, Spitze gerade.  
Vorfachlänge 60cm, Größe 2–10

Art.-Nr. 178200

# Camtec Speci Carbonhaken

## HAIR POP UP-KUGELN

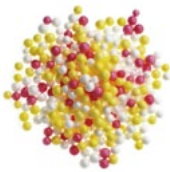

Ideal für Pop Up-Montagen.

Art-Nr.	Best.-Nr.	Inhalt
178400	/100	100St.

## HAIR AUFTRIEBSPULVER



Geruchs- und geschmacksneutrales Auftriebspulver für alle Arten von Köderteig.

Art-Nr.	Best.-Nr.	Inhalt
178400	/000	100g

## CAMTEC SPECI LOSE CARBONHAKEN



### RYDERHAKEN, BRÜNIERT

Langer Schenkel, mit Öhr.  
Größe 4–10

Art.-Nr. 178550



### WURMHAKEN, BRÜNIERT

Langer Schenkel, 2 Widerhaken,  
Spitze gerade.  
Größe 4–10

Art.-Nr. 178730



### FORELLE

Langer Schenkel, 2 Widerhaken,  
Spitze gerade.  
Größe 4–10

Art.-Nr. 178710



### FORELLE

Silber, Langer Schenkel, 1 Widerhaken.  
Größe 4–10

Art.-Nr. 178700



### TEIG,

Rot, mit Spirale. Größe 4–10

Art.-Nr. 178800



### WEISSFISCH, ÖHR, ROT

Größe 10–16

Art.-Nr. 178780



### AAL/DORSCH, ROT

Größe 1–1/0

Art.-Nr. 178720



### BAITHOLDER, VERNICKELT

Rundstahl, starkdrahtig, mit Öhr.  
Größe 1/0–10/0

Art.-Nr. 175490



### BUTT, SCHWARZ

Langer Schenkel, mit Öhr.  
Größe 1–4

Art.-Nr. 178790



### ZANDER

Langer Schenkel, Spitze gerade.  
Größe 1–4

Art.-Nr. 178760



### ABERDEEN

Größe 1–1/0

Art.-Nr. 178810



### MAIS, VERGOLDET

Mittellanger Schenkel, Spitze gerade.  
Größe 1–8

Art.-Nr. 178750



### KARPEN, SCHWARZ

Mittellanger Schenkel, Spitze gerade.  
Größe 1–1/0

Art.-Nr. 178740



### OFFENER ZWILLING

Größe 1, 2, 4, 1/0

Art.-Nr. 178560



### DRILLING, BRÜNIERT

Rundstahl, mit Öhr.  
Größe 1–1/0

Art.-Nr. 178620



### MEERES DRILLING, ROT

Rundstahl, mit Öhr.  
Größe 1–6/0

Art.-Nr. 178680



### MEERES DRILLING, SILBER

Rundstahl, mit Öhr.  
Größe 1–6/0

Art.-Nr. 178640



### SPEER-DRILLING

Die gerade Spitze wird in Köder-  
oder Gummifisch gesteckt  
Größe 1–2/0

Art.-Nr. 143650





Foto: Fotolia - © Givaga





# Futter

## Fängige Feinkost hebt die Beisslaune

So vielfältig wie die Gewässer sind deren Bewohner und ihre Vorlieben. Süß oder herzhaft, pur oder verfeinert, einer Einladung mit appetitanregendem Futter kann keiner widerstehen. Schließlich lassen nicht nur wir uns nur zu gerne von Düften und feinen Aromen verführen, auch ein Fisch erliegt schnell der Verlockung durch einen schmackhaften Bissen.

Ist das angebotene Futter in Geschmack, Geruch, Konsistenz und Farbe dem Zielfisch angepasst, verschafft Ihnen das einen entscheidenden Vorteil. Im Fressrausch geht jeder Argwohn gegenüber dem Köder verloren und so findet dieser schließlich zu seiner Bestimmung, und der Fisch an den Haken.

### **DIE BALZER FUTTEROFFENSIVE**

So ein umfangreiches Futterprogramm gab es noch nie direkt bei Balzer. Nach dem Riesenerfolg des Systemlock Futters haben wir auch noch 2 Premiumfutter-Linien:

Zum einen das Michael Zammataros Feedermaster Futter sowie zum anderen das Qualitätsfutter Champions Lock. Alle Sorten sind aus deutscher und italienischer Produktion und bestehen nur aus ausgesuchten, hochwertigen Aromen, Mehlen und Lockstoffen. Wie bei vielen unserer Produkte haben wir uns auch hier auf die Erfahrung namhafter Spezialisten wie z.B. Matze Koch, Michael Zammataro und Willi Frosch verlassen.

### **ÜBERZEUGENDE QUALITÄT UND FÄNGIGKEIT**

In der Produktion unseres Futterprogrammes werden nur reine Zusätze aus der Lebens- und Futtermittelindustrie verwendet, die strikt nach den Richtlinien der Lebensmittelverordnung verarbeitet und regelmäßig kontrolliert werden. Besonders unsere Boilies sind aus unzähligen Tests immer wieder als Sieger hervorgegangen. Überzeugen Sie sich selbst! Die Rohstoffe des Futters und alle Lockstoffe stammen ausschließlich aus **deutscher und italienischer Produktion**.

### **DAS FEEDER FUTTERPROGRAMM VON MICHAEL ZAMMATARO**

Eine Fertigfuttermischung, speziell zum Feedern in Fließ- und Stillwasser. Die Aromen und Farben sind perfekt auf den jeweiligen Zielfisch abgestimmt. Die Rezepturen stammen von Feeder Champion Michael Zammataro und haben eine enorme Lockwirkung. Das Futter löst sich schnell aus dem Korb und hält die Fische lange am Platz.

### **WILLI FROSCH'S SYSTEM LOCK**

Wer mit System fischt, fängt mehr! Die hochwertigen Mehle, Aromen und Farben wurden von Willi optimal auf den jeweiligen Zielfisch abgestimmt.

### **MATZE KOCH SPECIAL EDITION**

Matze Koch gehört zweifelsfrei zu den bekanntesten und beliebtesten Anglern. Wer kennt nicht seine jeden Monat erscheinenden Artikel in Fisch&Fang, seine tollen Videobeiträge und Produktinnovationen? Jetzt können auch Sie von seinem reichhaltigen Erfahrungsschatz profitieren!

### **DAS METHOD FEEDER FUTTERPROGRAMM VON MICHAEL ZAMMATARO**

Um einen maximalen Fangerfolg zu erzielen, müssen möglichst alle Komponenten von Futter und Köder genau aufeinander abgestimmt sein. Je feiner die Abstimmung, desto größer der Erfolg! Michael Zammataro hat 5 verschiedene Futter- und Ködertypen entwickelt, die sich jeweils in Bezug auf Aroma, Geschmack und Farbe kombinieren lassen.

# Willi Frosch's Champions Lock

CHAMPION'S  
LOCK



Champion's Lock...entwickelt von Siegern für Sieger

Unser Premium-Futter für allerhöchste Ansprüche. Die Rezepturen stammen von führenden deutschen und italienischen Wettkampfanglern und haben schon zu vielen Meistertiteln geführt.



## CHAMPIONS LOCK

Art.-Nr.	Best.-Nr.	
184800	/001	Karpfen/Schleie
	/002	Brasse natur
	/003	Brasse gelb
	/004	Rotauge
	/005	X-Faktor rot
	/006	X-Faktor schwarz
	/007	Döbel, Aland, Barbe



## CHAMPIONS LOCK LOCKSTOFF KONZENTRATE



Die neuen Balzer Lockstoffkonzentrate sind klasse Additive, die von Spezialisten zusammengestellt wurden. Es handelt sich um micro-verkapselte Pulverlockstoffe, die angereichert sind mit Appetit- und Geschmacksverstärkern. Sie sind besonders intensiv und bereichern ihr Futter in Geruch und Geschmack an.

Art.-Nr.	Best.-Nr.	Aroma
184800	/100	Brasse Spezial
	/101	Karpfen/Schleie Spezial
	/102	Rotauge Spezial
	/103	Brasem
	/104	Vanille
	/105	Käse
	/106	Erdbeere
	/107	Karamel
/108	Mandel	



## CHAMPIONS LOCK HANF

**Hanf, natur:** Natürlich belassener Hanf, ideal zur Weiterarbeitung (z.B. im Wasser aufquellen lassen).

**Hanf, gemahlen:** Der gemahlene Hanf ist reich an Ölen, besitzt einen starken Eigengeruch, ist sehr nahrhaft und ein idealer und verdauungsfördernder Futterbestandteil. Vor der Verarbeitung heiß ansetzen.

**Hanf, geröstet:** Frisch gerösteter Hanf ist leicht ölig und hat einen sehr intensiven Eigengeruch. Er ist sehr nahrhaft, macht als Zusatz das Futter sehr locker und sorgt für ein schnelles Auflösungsverhalten des Futterballens.

Art.-Nr.	Best.-Nr.	Hanf
184820	/100	Hanfkörner natur, 1 kg
	/101	Hanf natur, gemahlen, 1 kg
	/102	Hanf geröstet, 700g







### CHAMPIONS LOCK SWEETENER

Kombination von verschiedenen Sweetenern, für eine schnelle aber auch langanhaltene Wirkung. Sehr sparsam in der Anwendung, hochkonzentriert und unwiderstehlich für Karpfen, Brassen etc.  
Dosierung: 1 Teelöffel auf 1kg Trockenfutter.

Art.-Nr.	Best.-Nr.	Inhalt
184830	/100	250 g



### CHAMPIONS LOCK COPRA MELASSE

Die dunkle Copra Melasse (schweres, süßes und fettiges Mehl) mit dem Schokoladen-/Kakaogeruch eignet sich hervorragend auf Karpfen, Brassen und Rotaugen. Klebt und bindet sehr gut und löst sich im Wasser gut auf. Kann auch zum Abdunkeln von Futter verwendet werden.

Art.-Nr.	Best.-Nr.	Inhalt g
184830	/200	500 g

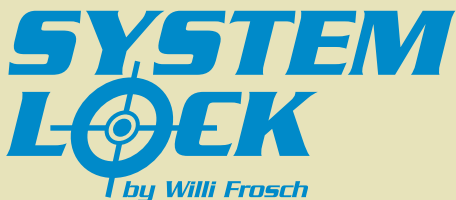

### Willi Frosch's System Lock.... mit System mehr fangen

Wer mit System fischt, fängt mehr! Die hochwertigen Mehle, Aromen und Farben wurden von Willi optimal auf den jeweiligen Zielfisch abgestimmt. Das Futter bildet Wolken und hat eine sehr große Lockwirkung.



### WILLI FROSCH'S SYSTEM LOCK

Art.-Nr.	Best.-Nr.	Aroma
184880	/001	Karpfen/Schleie, braun
	/002	Brasse, gelb
	/003	Brasse, rot
	/004	Rotaugen
	/005	Universal, sand
	/006	Universal, schwarz
	/007	Feeder, gelb



Rotaugen

Brasse gelb

Brasse rot

Universal

Karpfen/Schleie

Feeder

Universal Schwarz



### WILLI FROSCH'S SYSTEM LOCK SPEZIAL

Art.-Nr.	Best.-Nr.	Aroma
184880	/008	Brasse, rot
	/009	Brasse, gelb
	/010	Karpfen, rot
	/011	Rotaugen, braun

Speziell zum Fischen in Flüssen und Kanälen mit mittlerer bis starker Strömung. Hohe Bindekraft.



Brasse rot

Rotaugen braun

Karpfen rot

Brasse gelb

# Willi Frosch's System Lock / Beißfix



System Lock Boilies:  
Topp Qualität zu topp Preisen  
aus deutscher Produktion



Wer die vielen Qualitätstests in der Lebensmittelbranche verfolgt wird feststellen, dass immer wieder preiswerte Produkte eine bessere Bewertung erhalten als andere hochgelobte Marken. Das trifft auch im Karpfenbereich bei Boilies zu. Wer hier die Augen offen hält und nicht nur blind den teuren Versprechungen folgt, kann ein Qualitätsprodukt für kleines Geld finden. Wir haben für Sie genau dieses umgesetzt, unsere System Lock Boilies bieten hohe Qualität und Fängigkeit zu kleinen Preisen.

## SYSTEM LOCK BOILIES - 20 MM

Art.-Nr.	Best.-Nr.	Aroma
184770	/000	Butter-Vanille
	/001	Tignuss / Mais
	/002	Muschel / Krabbe
	/003	Stinky Fish
	/004	Monster Crab
	/005	Tutti Frutti / Cream
	/006	Reife Erdbeere



Butter-Vanille



Muschel-Krabbe



Tutti Frutti-Cream



Stinky Fish



Tignuss-Mais



Monster Crab



Reife Erdbeere



## WILLI FROSCH'S SYSTEM LOCK FERTIGTEIG

Art.-Nr.	Best.-Nr.	Aroma
184790	/000	Karpfen/Schleie Vanille
	/001	Karpfen/Schleie, Fisch/Muschel
	/002	Karpfen/Schleie, Tutti Frutti
	/003	Brasse rot
	/004	Brasse gelb
	/005	Rotauge

Sehr fängige Fertigteige, hergestellt nach den bewährten Rezepturen von Willi Frosch. Die Teige sind angereichert mit viel Aminosäuren und intensiven, natürlichen Aromen. Trotz seiner Geschmeidigkeit haftet der Teig sehr gut am Haken.



## BEISSFIX® SPECI AROMEN



## BEISSFIX® SPECI AROMEN

Beißfix, exklusiv von BALZER, genau abgestimmt auf Zielfische oder Flavours. Die raffinierten Rezepturen sind 100% naturrein-

Art.-Nr.	Best.-Nr.	Aroma
185150	/000	Aal
	/001	Forelle
	/002	Karpfen/Schleie
	/003	Weißfisch/Brasse
	/005	Anis
	/006	Vanille
	/007	Krabbe
	/008	Karamel
	/010	Tutti Frutti
	/011	Wattwurm
	/012	Hering
	/013	Knoblauch
	/014	Käse

# Beißfix® Lockstoffe / Power Spray / Köder

## BEISSFIX® POWER SPRAY



**NEUE AROMEN**

Hochkonzentrierter Lockstoff im Sprühfläschchen. Einfach das Futter oder den Hakenköder oder Futterkorb gezielt besprühen und fangen.

Art.-Nr.	Best.-Nr.	Aroma
186160	/000	Aal
	/001	Forelle
	/002	Karpfen/Schleie
	/003	Weißfisch/Brassen
	/004	Raubfisch Spezial
	/005	Krabbe
	/006	Vanille
	/007	Anis
	/008	Käse
	/009	Knoblauch
NEU	/010	Leber
NEU	/011	Räucherlachs
	/012	Wels



## TROUT ATTACK POWER MADE

Bienenmaden, die ihre völlig natürliche Konsistenz behalten und somit genauso fängig sind wie lebende Bienenmaden.

- Lieferung im vakuum-verschlossenem Glas (Inhalt ca. 30–35 Stück)
- Ungeöffnet mind. 2 Jahre haltbar, geöffnet ca. 6–8 Wochen (gekühlt).

Art.-Nr.	Best.-Nr.	Farbe
160080	/100	Natur
	/101	Rot
	/102	Grün

## BIENENMADEN-ÖL



Naturprodukt, das vornehmlich dazu dient, dass sich der Teig gut aus dem Teigformer löst. Einfach die Backen des Teigformers mit dem Öl bestreichen. Inhalt: 10 ml.

Art.-Nr.	Best.-Nr.
160070	/000

## TROUT ATTACK AROMASPRAY

Diese 100% naturreinen Aromen Made in Germany machen alle Köder wesentlich fängiger. Willy und Tim haben lange experimentiert und für Sie die fängigsten Aromen zusammengestellt. Mit praktischem Sprüher! Auch als verkaufstarkes **Thekendisplay** erhältlich.

Art.-Nr.	Best.-Nr.	Flasche à 10 ml
160080	/000	Bienenmade
	/001	Leber/Blut
	/002	Zuckmückenlarve
	/003	Lachsei
	/004	Forelli
	/005	Knoblauch



## AROMASPRAY-DISPLAY

Art.-Nr.	Best.-Nr.
160080	/025

**CA. 1.000 PUMPSTÖSSE**



## ZANDERMAGNET

Duftspray mit hervorragender Lockwirkung auf barschartige Fischarten. Einfach auf den Kunst- oder Naturköder sprühen. Bei schwachem Beißverhalten oftmals der Schlüssel zum Erfolg! Inhalt: 50 ml.

Art.-Nr.	Best.-Nr.	Aroma
166240	/000	Stint
	/001	Blut / Fisch

## SCHWIMMBROT



Die Flocke entfaltet im Wasser sehr schnell ein Vielfaches ihrer Größe. Hält super am Haken und kann mehrfach ausgeworfen werden, bei gleichbleibender Konsistenz. Fischt man überwiegend/ausschließlich mit der Außenkruste, so schwimmt der Teig, verwendet man ausschließlich den Teig aus der Mitte, sinkt der Köder. Kann jederzeit auch mit Aromen oder Farbstoffen angereichert werden. Aus natürlichen Rohstoffen, enthält keine Konservierungsstoffe. Anwendung: Einfach mit einem Stück geflochtener Schnur das gewünschte Stück vom Brot anschneiden. Inhalt 50g.

## SCHWIMMBROT

Art.-Nr.	Best.-Nr.
185410	/050



# Matze Koch Special Edition



Beim Friedfischangeln ist es unverzichtbar, einige Futterballen am Angelplatz einzuwerfen. Nur so lockt man größere Trupps an den Hakenköder und wird konstant fangen. Beginnen Sie stets vorsichtig mit einem bis zwei apfelsinengroßen Ballen. Je nach Beißfreudigkeit steigern Sie die Menge. Haben die Fische begonnen zu beißen, werfe ich von Zeit zu Zeit Ballen nach, die nicht ganz so groß sind, um die Scheuchwirkung gering zu halten.



Je nach Gewässertyp und Wurfweite sind sie dann tischtennisball- bis mandarinengroß.



## MATZE KOCH SPECIAL EDITION FUTTER - 1000 G

Karpfen pflücken ohne Probleme größere, feste Ballen auseinander. Besonders grobe Partikel machen es Kleinfischen schwer und halten sie vom Angelplatz fern.

Verfeinern und verändern lässt sich das Futter nach Belieben. Für Karpfen empfehle ich Dosenmais und dessen Saft als Beigabe.

Brassen mögen es besonders, wenn eine Handvoll Caster zerdrückt und untergemischt werden, oder auch Rot- und Mistwürmer.

Die Allroundmischung verfeinere ich mit losen Maden und werfe von Zeit zu Zeit zwischen den Ballen einige lose Hände Maden oder Pinkies ein, wenn ufernah geangelt wird. Ansonsten lassen sich für weitere Distanzen die quirligen Geister recht gut mit Amino Glue Madenkleber zu einem kleinen Ballen formen.

Sie möchten eine deutlich fester klebende Mischung erzeugen? Geben Sie Bisquitmehl bei! Soll die Mischung sehr viel leichter auseinanderfallen, kann Maismehl oder Zwiebackmehl helfen.

Das Futter ist angelfertig, sie können es dennoch bis zu einem Verhältnis von 1:3 bedenkenlos strecken.



## MATZE KOCH MAIS-PELLETS MIT AMINO-MANTEL

Anfüttern ist beim Karpfenangeln extrem wichtig und Mais dient den besten Karpfenanglern oft als Grundlage. Doch es ist aufwändig, den Mais quellen zu lassen oder zu kochen. Mit diesen speziell präparierten Amino-Lockpellets umgeht man das Problem höchst elegant, denn der Maisduft breitet sich verführerisch unter Wasser aus. Die reinen wasserlöslichen Aminosäuren werden sekundenschnell freigegeben und stimulieren die Geschmacksrezeptoren der Fische. Die Pellets eignen sich ebenfalls hervorragend, um Matzes „Futterpyramide“ anzulegen, die er in diversen Filmen für Ansitze vorgestellt hat, bei denen die Zeit zum Vorfüttern fehlt. Die aufquellenden Teile locken Rotaugen und Brassen an, was wiederum die Karpfen neugierig macht. Gefischt wird dann auf dem Pellet-Teppich mit Boilies (z.B. mit farbllichem und geschmacklichem Kontrast wie z.B. Ananas/Maracuja). Geeignet sind die Pellets natürlich für jede Sorte. Sogar beim Stippen bieten sie sich an. Auch im Futterkorb hat Matze das gehaltvolle Futter erfolgreich getestet und ist überzeugt, dass die leicht-löslichen, lockintensiven Aminosäuren einen maßgeblichen Anteil daran haben.

**NEUE AROMEN**

## MATZE KOCH SPECIAL EDITION FUTTER

Art.-Nr.	Best.-Nr.	Bezeichnung
185990	/000	Karpfen
	/001	Allround
	/002	Brasse
	/003	Monster Crab-Robin Red
	/004	NEU: Rotauge/Hanf
	/005	NEU: Großfisch

## MATZE KOCH SPECIAL EDITION FLÜSSIG DIP - 100 ML

Wer den Hakenköder besonders abheben will, um den Karpfen noch schneller an den Haken zu lotsen, dippt ihn in Matze's Flüssig-Dips. 3 verschiedene Dips, in Geruch und Farbe genau auf die entsprechenden Boilies abgetimmt.

## MATZE KOCH SPECIAL EDITION FLÜSSIG DIP - 100 ML

Art.-Nr.	Best.-Nr.	Bezeichnung
185990	/101	Honig/Vanille
	/102	Leber/Muschel
	/103	Monster Crab/Robin Red

## MATZE KOCH MAISPILLETS MIT AMINO-MANTEL

Art.-Nr.	Best.-Nr.	Bezeichnung	Inhalt kg
185990	/301	Mais-Pellets	1
	/302	Mais-Pellets	2,5



# Matze Koch Special Edition



## Exklusiv nur bei uns

Matze Koch gehört zweifelsfrei zu den bekanntesten, beliebtesten und erfolgreichsten Anglern. Wer kennt nicht seine jeden Monat erscheinenden Artikel in Fisch&Fang, seine tollen Videobeiträge und Produktinnovationen?

Er hat der Firma Top Secret seine geheimen Futter- und Boillemischungen preisgegeben, die diese in gewohnter Toppqualität exklusiv für uns herstellt! Nur erlesenste Zutaten kommen zum Einsatz!

Klasse Video von Matze Koch unter [www.balzer.de](http://www.balzer.de) oder im Balzer Youtube-Kanal.



**LESERTEST FISCH&FANG  
GESAMTNOTE: 1,9**



### MATZE KOCH SPECIAL EDITION BOILIES

Eine der herausragenden Eigenschaften der neuen Köder ist ihre besondere Konsistenz. Matze Koch fischt die Kugeln frisch aus der Tüte im Originalzustand, denn auch die Karpfen mögen es weich. Ein Boilie, der frisch aus der Tüte kommt, kann niemals zu weich sein, nur zu hart. Bei Problemen mit Brassen, Krebsen oder Wollhandkrabben lässt man die Kugeln an der Luft (bei Zimmertemperatur und nicht in der Sonne oder auf der Heizung) einfach so lange nachhärten, bis der gewünschte Härtegrad erreicht ist. Die Kugeln platzen dabei nicht. Noch besser ist es, trotzdem weich zu fischen und häufiger mal den Köder zu kontrollieren. Harte Boilies weich zu machen, ist allerdings nicht möglich.

Greifen sie nicht ungeprüft nach Kugeln mit dem klassischen Standarddurchmesser von 20mm. Ich persönlich schätze besonders die kleinere Sorte in 16mm aus einem einfachen Grund: Es liegen beim Vorfüttern viel mehr Boilies am Grund.  
Ein Kilo 20er Boilies beinhaltet etwa 200 Kugeln, ein Kilo 16er schon 300! Mit 16er Kugeln zu füttern ist also sehr viel effektiver.  
Will ich Beifänge vermeiden, biete ich am Haar einfach zwei 16er oder eine 20er Murmel an.

### MATZE KOCH SPECIAL EDITION BOILIES - 1000 G

**NEUE AROMEN**

Art.-Nr.	Bezeichnung	Ø mm	
		16mm	20mm
185980	Monster Crab-Robin Red	/000	/100
	Honig-Vanille	/001	/101
	Erdbeere-Nuss	/002	/102
	Scopex-Tigernuss	/003	/103
	Banane-Pistazie	/004	/104
	Leber-Muschel	/005	/105
	Tropic-Birdfood	/006	/106
	Maracuja-Ananas, rot	/007	/107
	Hummer-Knoblauch, orange	/008	/108
	Kartoffel-Mais, gelb/braun	/009	/109
	Kokos-Hanf, weiß gespr.	/010	/110
	Cayenne Pepper/Robin Red	/011	/111
	Krabbe/Pfirsich	/012	/112
	NEU Leber-Rösthanf	/013	/113
NEU Robin Red-Knoblauch	/014	/114	



Boilies in 16 und 20mm in klasse Farbkombinationen.



Super Konsistenz und mit hochwertigen Partikeln



### MATZE KOCH SPECIAL EDITION POP UP BOILIES - 75 G

Matze's neue Pop Ups einmal in den gleichen Farben wie die sinkenden Boilies und dann nochmal als grelle Fluo Varianten, die garantiert die Aufmerksamkeit der Moosrücken erregen wird. Lassen Sie den Pop-Up 5-10cm über Grund schweben. Bei längeren Vorfächern bestimmt man die Schwebhöhe mit Schrot- oder Knetblei. Probieren sie auch den Schneemann. Ein Monstercrab Robin Red Boilie gefolgt von einem Pop up ergibt einen super fängigen Doppel-Köder, der auf einem Futterteppich stark auffällt. Durchmesser: 20mm.

### MATZE KOCH SPECIAL EDITION POP UP BOILIES - 75 G

Art.-Nr.	Best.-Nr.	Bezeichnung	
185990	/201	Honig/Vanille	A
	/202	Leber/Muschel	B
	/203	Monster Crab	C
	/204	FLUO-PINK Monster Crab/Robin Red	D
	/205	FLUO-ORANGE Honig/Vanille	E
	/206	FLUO-GRÜN Leber Muschel	F

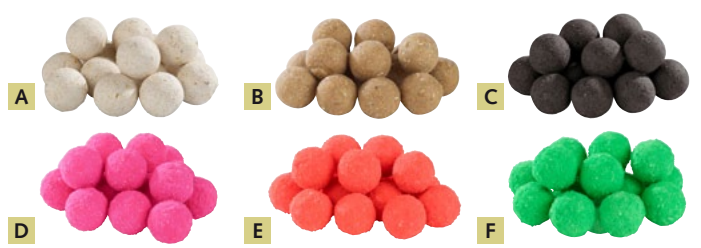









# Allgemeines Zubehör

## Weitergedacht

Über die Zusammenstellung Ihrer Ausrüstung haben Sie sich eingehend Gedanken gemacht. Rute und Rolle, Schnur und Haken sind perfekt aufeinander abgestimmt die Köderauswahl ist getroffen. Aber das ist längst nicht alles!

Erst funktionales und gut durchdachtes Zubehör macht den Angeltag zu einem stressfreien Erlebnis. Das beginnt mit den geeigneten Transporttaschen und Rucksäcken für die Angelausrüstung, setzt sich fort über Gerätekästen für sämtliches Zubehör, Spinnertaschen und Vorfachmappen und endet noch lange nicht mit Keschern und weiterem Zubehör „nach dem Fang“, wie Hakenlöser und Messer.

Sinnvolles Zubehör erspart unnötige Handgriffe und erleichtert die Arbeit ungemein.

Wir kombinieren unsere gesamte Innovationskraft mit dem Know-how aus über 60 Jahren BALZER. Und so werden Sie in diesem Kapitel ein abgerundetes und gezielt ausgewähltes Vollsortiment finden. Nämlich all das, was das Anglerherz höher schlagen lässt. Von Keschern und Messern bis zum Hakenlöser, von Waagen bis zu Rutenauflagen.



## Das moderne Taschenprogramm

Äußerst strapazierfähige Taschen und Futterale aus bestem Oxford Nylon. Die Taschen sind sehr durchdacht und überzeugen durch viele praxisgerechte Details.



### RUTENRUCKSACK MIT 2 FÄCHERN

2 separate Reißverschlusstaschen bieten Platz für 2 montierte Ruten. In der Außentasche lassen sich bequem Schirm und Rutenhalter transportieren. Die gepolsterten Schultergurte ermöglichen, dass Sie die Tasche wie einen Rucksack tragen können.

Art.-Nr.	Best.-Nr.	Maße cm LxB
119170	/125	125x25
	/145	145x25
	/165	165x25



### RUTENRUCKSACK MIT 4 FÄCHERN

4 separate Reißverschlusstaschen bieten Platz für 4 montierte Ruten. In der Außentasche lassen sich bequem Schirm und Rutenhalter transportieren. Die gepolsterten Schultergurte ermöglichen, dass Sie die Tasche wie einen Rucksack tragen können.

Art.-Nr.	Best.-Nr.	Maße cm LxB
119190	/125	125x40
	/145	145x40
	/165	165x40



### RUTENRUCKSACK MIT 3 FÄCHERN

3 separate Reißverschlusstaschen bieten Platz für 3 montierte Ruten. In der Außentasche lassen sich bequem Schirm und Rutenhalter transportieren. Die gepolsterten Schultergurte ermöglichen, dass Sie die Tasche wie einen Rucksack tragen können.

Art.-Nr.	Best.-Nr.	Maße cm LxB
119180	/125	125x35
	/145	145x35
	/165	165x35



### RUTENFUTTERAL

Funktionelles Rutenfutteral mit Schirmaußentasche zum Transport von 3-5 Ruten.

Art.-Nr.	Best.-Nr.	Maße cm L x B x H
119160	/100	100x15x25
	/125	125x15x25
	/145	145x15x25
	/165	165x15x25



### TELESKOP-RUTENTASCHE

Mit 90cm Länge sind diese Rutentaschen für alle gängigen Teleruten geeignet. Mit Außentaschen für Zubehör.

Art.-Nr.	Best.-Nr.	Fächer	Maße cm LxBxH
119200	/092	2	90x10x25
	/093	3	90x18x25
	/094	4	90x28x25

# Edition Soft Line Taschen

*Edition*

## Edition Soft Line

Die extra dick gepolsterten Taschen bieten besten Schutz für Ihre Ruten und Rollen. Die Taschen sind aus bestem Oxford Nylon gefertigt und leicht zu reinigen.

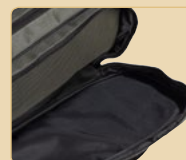

Gut gepolsterte Taschen für einen sicheren Transport.



### BRANDUNGRUTEN FUTTERAL

Bietet Platz für bis zu 5 Brandungsruten, davon zwei mit montierter Rolle. Außen sind Halterungen zum sicheren Transport von Dreibein und Windshield/Beachshelter. Innen befinden sich 2 große verschließbare Innentaschen. Einschubfach für stabilisierende Stange vorhanden.

Art.-Nr.	Best.-Nr.	Fächer	Maße cm LxBxH
119000	/202	2	175x25x12



### RUTENRUCKSACK MIT 2 FÄCHERN

Die zwei separaten Reißverschlusstaschen bieten Platz für zwei montierte Ruten. In der Außentasche lässt sich bequem Schirm und Rutenhalter transportieren. Die gepolsterten Schultergurte ermöglichen, dass Sie die Tasche wie einen Rucksack tragen können.

Art.-Nr.	Best.-Nr.	Maße cm LxB
119170	/126	125x25
	/146	145x25
	/166	165x25



### RUTENRUCKSACK MIT 3 FÄCHERN

Die drei separaten Reißverschlusstaschen bieten Platz für drei montierte Ruten. In der Außentasche lässt sich bequem Schirm und Rutenhalter transportieren. Die gepolsterten Schultergurte ermöglichen, dass Sie die Tasche wie einen Rucksack tragen können.

Art.-Nr.	Best.-Nr.	Maße cm LxB
119180	/126	125x35
	/146	145x35
	/166	165x35

### ROLLENTASCHE

Schützt Ihre Rollen sicher vor Beschädigungen.

Art.-Nr.	Best.-Nr.	Maße cm LxBxH
119230	/015	22x19x7



### TELESKOP-RUTENTASCHE

Mit 90cm Länge sind diese Rutentaschen für alle gängigen Teleruten geeignet. Mit Außentaschen für Zubehör.

Art.-Nr.	Best.-Nr.	Fächer	Maße cm LxBxH
119200	/192	2	90x10x25
	/193	3	90x18x25
	/194	4	90x28x25



### RUTENRUCKSACK MIT 4 FÄCHERN

Die vier separaten Reißverschlusstaschen bieten Platz für vier montierte Ruten. In der Außentasche lässt sich bequem Schirm und Rutenhalter transportieren. Die gepolsterten Schultergurte ermöglichen, dass Sie die Tasche wie einen Rucksack tragen können.

Art.-Nr.	Best.-Nr.	Maße cm LxB
119190	/126	125x40
	/146	145x40
	/166	165x40



# Edition Taschen



## FORELLENTASCHE

Mit gepolsterten Fächern für Teiggeläser, separate Tasche für Sbirolinos und abnehmbare Vorfachmappe. Weitere Innen- und Außentaschen für Zubehör. Inkl. Kunstköderbox.

Art.-Nr.	Best.-Nr.	Maße cm LxBxH
119230	/005	38x24x18



## SPINNTASCHE

Für mobile Spinnfischer. Die großen Innenfächer bieten viel Stauraum für Zubehör. Mit Vorrichtungen zum Befestigen von Kunstködern. Die Außentaschen sind abnehmbar und lassen sich mit Hilfe der angebrachten Laschen bequem am Gürtel befestigen.

Art.-Nr.	Best.-Nr.	Maße cm LxBxH
119230	/010	40x22x15



## RUCKSACK

Sehr strapazierfähiger Rucksack zum Angeln und Wandern.

Art.-Nr.	Best.-Nr.	Maße cm LxBxH
119250	/005	54x46x17



## PROFI-VORFACHTASCHE

Professionelle Tasche zum übersichtlichen Aufbewahren von Systemen und Zubehör. Mit herausnehmbaren, verschließbaren Vorfachtaschen.

Art.-Nr.	Best.-Nr.	Maße cm LxBxH
119210	/004	22x19x7

## ISO-RUCKSACK

Geräumiger Angler-Rucksack mit seitlichen Einschüben und Klettverschlüssen zum Transport von Teleskoprutten, Keschern, etc. Das Kühlfach mit integriertem Schultergurt lässt sich vom Rucksack per Reißverschluss abtrennen und separat als Fischtasche verwenden.

Art.-Nr.	Best.-Nr.	Maße cm LxBxH
119250	/000	60x38x15

## UMHÄNGETASCHEN

Drei preiswerte Umhängetaschen in sehr guter Verarbeitung und mit praxisgerechter Aufteilung.



## UMHÄNGETASCHE

Art.-Nr.	Best.-Nr.	Maße cm LxBxH
119210	/001	26x12x20



## UMHÄNGETASCHE

Art.-Nr.	Best.-Nr.	Maße cm LxBxH
119210	/002	31x13x20



## UMHÄNGETASCHE

Art.-Nr.	Best.-Nr.	Maße cm LxBxH
119210	/003	34x10x26

# MK Adventure Taschen



## Das innovative Taschenprogramm von Matze Koch

Matze's kompakte und durchdachte Taschenreihe. Das Programm passt optisch perfekt zu den Ruten und Rollen wie die Faust aufs Auge und sieht einfach nur stark aus! Die beiden Ruten-Hardcases sind auch von den Be-maßungen genau auf seine Ruten und Rollen

abgestimmt, aber eignen sich natürlich auch für andere Ruten.

Alle Taschen bestehen aus bestem 600D Oxford Nylon und Qualitätsreißverschlüssen. Mit eingesticktem MK Adventure Logo.



### ORGANIZER „LAUFENDER METER“

Klein, aber oho. 4 Geräteschachteln, 3 Außentaschen sowie 2 Halterungen für Zangen lassen auch bisheriges größeres Chaos in Ihrer Angeltasche der Vergangenheit angehören.

Art.-Nr.	Best.-Nr.	Maße cm LxBxH
119320	/000	26x19x15



### ORGANIZER „DICKES DING“

Dieser gepolsterte Organizer bringt Ordnung in Ihr Tackle. 3 große und eine kleinere Box bieten viel Platz für's Zubehör. 3 Außentaschen sowie 2 Zangenhalter bieten weiteren Stauraum.

Art.-Nr.	Best.-Nr.	Maße cm LxBxH
119320	/010	38x22x25



### SPINNFISCHERTASCHE „HAMMERDING“

Die Tasche ist für den mobilen Spinnfischer, der viel Tackle dabei haben möchte, ohne dass er in seiner Bewegung eingeschränkt ist. Der Gurt verfügt über ein Doppel-Aufhängesystem für Kunstköder, ohne dass diese sich verfangen. it weiteren Taschen und Stauraum für Zubehör. Halterungen für Zangen inklusive Befestigungskordeln. Die Tasche ist angenehm gepolstert und lässt sich stundenlang ermüdungsfrei tragen.

Art.-Nr.	Best.-Nr.	Maße cm LxBxH
119310	/000	54x46x17



### TASCHE „FRIESENTÜTE“

Schicke Umhängetasche mit viel Stauraum für mobile Angler.

Art.-Nr.	Best.-Nr.	Maße cm LxBxH
119310	/100	26x12x20



### RUCKSACK „AUF GEHT'S JUNGS“

Herrlich leichter Rucksack mit viel Stauraum. Ideal zum Angeln und Wandern.

Art.-Nr.	Best.-Nr.	Maße cm LxBxH
119310	/050	54x46x17



### RUTEN-HARDCASE - „HART ABER HERZLICH“

Dieses Hardcase sieht nicht nur top aus, es schützt Ihre Ruten und Rollen auch sicher gegen Bruch. Passend für 2 montierte Ruten.

Art.-Nr.	Best.-Nr.	Maße cm LxBxH
119300	/115	115x40x12
	/155	155x40x12



### MK „CHAOS KILLER“

Kunstködermappchen aus 600D Nylon. Im Schaumstoff lassen sich Kunstköder perfekt befestigen. In dem Klarsicht-Täschchen mit Zipper lässt sich Zubehör wie Wirbel, Snaps etc. übersichtlich aufbewahren. Am äußeren Ring lässt sich die Tasche auch an einem Clip oder Karabiner befestigen.

Art.-Nr.	Best.-Nr.	Maße cm LxBxH
119330	/000	15 x 13 x 4
	/005	20 x 15 x 4

# Zubehör

## RUTENBÄNDER



### NEOPREN-RUTENBAND SET

2 Rutenbänder aus Neopren zum schonenden Transport von Steckruten. Länge 15cm.

Art.-Nr.	Best.-Nr.
119240	/026



### NEOPREN-RUTENBAND SET

2 verschieden lange Neopren-Rutenbänder zum schonenden Transport von Steckruten.

Art.-Nr.	Best.-Nr.
119240	/025



### RUTENBÄNDER

Art.-Nr.	Best.-Nr.	Größe
119240	/065	S
	/066	L

## FUTTER- UND MADENSCHLEUDERN



### ALU-FUTTER-/MADENSCHLEUDER

Stabile Aluminiumschleuder mit Griffmulden.

Art.-Nr.	Best.-Nr.	Länge cm
189860	/010	17



### FUTTER-/MADENSCHLEUDER

Stabile Kunststoffschleuder mit Griffmulden.

Art.-Nr.	Best.-Nr.	Länge cm
189860	/015	17



### MADENSCHLEUDER

Einfache Madenschleuder mit Griffmulden.

Art.-Nr.	Best.-Nr.	Länge cm
189860	/005	17



### BELÜFTUNGSPUMPE

Belüftungspumpe in hochwertiger Ausführung. Betriebsdauer bis zu 30 Stunden.

Art.-Nr.	Best.-Nr.
183440	/004

### AUTO-BELÜFTUNGSPUMPE

Hochwertige 12 Volt-Belüftungspumpe inklusive vielfältigen Anschlussmöglichkeiten für Zigarettenanzünder oder Batteriepolen, auch für 1,5 Volt Batterie geeignet.

Art.-Nr.	Best.-Nr.
183440	/005



### KÖDERFISCHKESSEL

3 Köderfischkessel (5, 10, 17 Liter) mit herausnehmbarem Einsatz und verschließbarer Öffnung für Sauerstoffpumpe.

Art.-Nr.	Best.-Nr.	Inhalt l
1 83450	/005	5
	/010	10
	/017	17



# Tackle Mate Gerätekasten



## 2-LADIGER GERÄTEKASTEN BOY

Sehr stabiler Gerätekasten für sämtliches Zubehör.

Art.-Nr. 183280/001: Maße: 34x20x15,5cm.



## 3-LADIGER GERÄTEKASTEN BIG BOY

In den 3 großen Laden bringen Sie sämtliches Zubehör geordnet unter. Vorrichtungen für Tragegurt sowie externe Aufhänger für Kunstköder, Zangen etc. vorhanden.

Art.-Nr. 183280/002: Maße: 44x24x20cm.



## 3-LADIGER GERÄTEKASTEN SUPER BIG BOY

Ausstattung wie Big Boy, aber noch größer!

Art.-Nr. 183280/003: Maße: 48x25x25cm.



## WEICHKÖDERBOX

Mit vielen variierbaren Einteilungsmöglichkeiten.

Art.-Nr. 183250/050: Maße: 35 x 23 x 5cm.



## ZUBEHÖRBOX

Extra große und tiefe Box für große Blinker, Pilker und Posen.

Art.-Nr. 183300/050: Maße: 35 x 23 x 5cm.



## ZUBEHÖRBOX

Typische Allroundbox für sämtliches Zubehör.

Art.-Nr. 183300/015: Maße: 35 x 23 x 5cm.



## ZUBEHÖRBOX

Extra lange Fächer, genau richtig für längere Posen und Kunstköder.

Art.-Nr. 183250/010: Maße: 23,5x12x3,5cm.



## ZUBEHÖRBOX

Ideal für Wirbel, Blei, kleinere Posen und Kunstköder.

Art.-Nr. 183300/005: Maße: 20 x 14,5 x 4cm.



## ZUBEHÖRBOX

Beidseitig benutzbar für kleinere und größere Kunstköder plus kleinen Fächern für Wirbel.

Inkl. Umhängeband und Halteclip.

Art.-Nr. 183300/035: Maße: 18 x 11 x 4,5cm.



## RUTENTRANSPORTROHR

Das extra dicke, schlagfeste Nylon/ABS bietet optimalen Schutz. Das Rohr lässt sich von 1,60 m bis 2,10m verstellen, also auch ideal für lange Karpfen- und unten geteilte Norwegenruten. Extra großer Durchmesser, auch für Ruten mit großen Startringen.

Art.-Nr.	Best.-Nr.	Maße cm L x B x H
183240	/000	160x13x20

# Tackle Mate Gerätekasten / Köderschachteln

## TACKLE MATE SPEZIALBOXEN



## TACKLE MATE SYSTEMBOXEN »COLOSSUS«

Durchdachte Systemboxen, die jede Menge Zubehör verstauen. Beide Modelle verfügen über 6 kleine Schachteln und verstellbare Fächer. Die Box »Colossus« besitzt noch ein Rig Board. Inklusive 6 kleinen Zubehörboxen.

Art.-Nr.	Best.-Nr.	Maße cm L x B x H
183290	/003	36x30x6

## TACKLE MATE SYSTEMBOXEN »GNOME«

Wie links, inkl. 6 kleinen Zubehörschachteln und verstellbaren Fächern, jedoch ohne Rigboard und kleiner.

Art.-Nr.	Best.-Nr.	Maße cm L x B x H
183290	/004	27x20x6

## AUFBEWAHRUNGSBOX FÜR RIGS

Zur sicheren Aufbewahrung von Vorfächern und Rigs. Lieferung mit Nadelpins.

Art.-Nr.	Best.-Nr.	Maße cm L x B x H
183280	/050	32,5x8,5x2,5



## FLIEGENBOX

Fliegenbox mit Soft-Schaumeinlage zur schonenden Aufnahme der Fliegen.

Art.-Nr.	Best.-Nr.	Maße cm L x B x H
183310	/000	12,5x8,5x2,5



## ZUBEHÖRBOX

Durch Umhängeband und Halteclip ideal für den mobilen Angler.

Art.-Nr.	Best.-Nr.	Maße cm L x B x H
183300	/000	12x10,5x3,5



## WEICHKÖDERBOX

Mit 5 Kleinteilefächern.

Art.-Nr.	Best.-Nr.	Maße cm L x B x H
183250	/080	18 x 9 x 3



## SPEZIAL DOPPEL-KUNSTKÖDERBOX

Die dreieckige Fächerform ermöglicht ein müheloses Greifen der Kunstköder. Die Löcher in der Dose lassen die Feuchtigkeit nach außen treten und verhindern so eine Korrosion der Haken.

Art.-Nr.	Best.-Nr.	Maße cm L x B x H
183290	/101	20 x 12,5 x 3,5



## SPEZIAL KUNSTKÖDERBOX

Wie links, aber nur mit 1 Fach und ohne Öffnungen.

Art.-Nr. 183290/100: Maße: 13x6x2,5cm.



## KUNSTKÖDERBOX S/L

Mit angebrachten Aufhängern in der Box, ideal zur Aufbewahrung von Kunstködern.

Art.-Nr.	Best.-Nr.	Maße cm L x B x H	Gr.
183250	/094	12 x 7,5 x 2,5	S
	/096	16 x 10 x 3	L

## WEICHKÖDERBOX

Art.-Nr. 183250/015: Maße: 13x6x2,5cm.

# Willi Frosch's Räucherkerste



Willi Frosch

Abgerundetes Programm vom Räucher-Profi Willi Frosch. Seine jahrelange Räuchererfahrung sowie sein Fachwissen als Fischereimeister, Koch und Hotelier, sind in die Entwicklung dieser ausgewählten Räucherlaken mit eingeflossen. Perfekt inhaltlich und geschmacklich auf die wichtigsten Fischarten abgestimmt.

Alle Zutaten und Inhaltsstoffe sind 100 % naturrein, ohne Konservierungsstoffe sowie ohne Geschmacksverstärker. Kurzanleitung auf jeder Verpackung.

Inhalt: 400g



## RÄUCHERLAKE FORELLE CLASSIC

Art.-Nr.	Best.-Nr.	Sorte
198750	/000	Trout Classic
	/001	Forelle Delikat
	/002	Forelle Ungarisch
	/003	Aal Spezial
	/004	Makrele Spezial
	/005	Meeresfisch Spezial
	/006	Kräuter der Provence
	/007	Mediterrané
	/008	Asia Mix

## RÄUCHERFIX / RÄUCHERMEHLE



### INSTANT RÄUCHERFIX

Nach ca. 2 Stunden sind die Fische räucherfertig. Inhalt des 600g Beutels reicht für 20 Forellen. Gewürze wie Räucherlauge.

Art.-Nr.	Best.-Nr.	Inhalt g
198710	/005	150
	/010	600



### RÄUCHER-GEWÜRZE

Mit aufeinander abgestimmten Anteilen von Paprika, Wacholder, Möhren, Bohnenkraut, Dill, Sellerie und Porree. 250g.

Art.-Nr.	Best.-Nr.
198720	/000



### BUCHEN-RÄUCHERMEHL

Das beliebte, klassische Räuchermehl. 500g.

Art.-Nr.	Best.-Nr.
198700	/010



### GEWÜRZ-RÄUCHERMEHL

Buchenmehl mit Gewürzzutaten: Wacholderbeeren, Rosmarin, Fichtennadeln, Fichtenzapfen. 500g.

Art.-Nr.	Best.-Nr.
198700	/000



### GEWÜRZ-RÄUCHERMEHL BÄRLAUCH

Räuchermehl mit Gewürzmischung Bärlauch. Inhalt 500g.

Art.-Nr.	Best.-Nr.
198700	/005

### EDELSTAHL RÄUCHERHAKEN, HOLZGRIFF

Mit Doppelhaken für sicheren Halt. Der Holzgriff verhindert ein Verbrennen der Finger. Länge 18cm.

Art.-Nr.	Best.-Nr.
187000	/003





# Metallica No.1 / Fold & Carry Kescher

## METALLICA

### Die Nummer 1 unter den Keschern

Die Metallica No.1 Kescher sind die stärksten und besten Kescher, die wir je hatten! Das gummierte Netz nimmt keinen Geruch auf und Haken lassen sich spielend lösen. Die Griffe aus Duplonmaterial haben wir von unseren Ruten übernommen. Sie liegen absolut rutschsicher und angenehm in der Hand, auch bei Kälte und Nässe. 2,30m, 2,60m und 2,90m: mit 2 Duplongriffen, 2,00m-Version mit einem Duplongriff.



Praktische Verschlüsse



Rutschfeste Griffe aus Duplon



**GUMMIERTES NETZ**

#### METALLICA KESCHER, 2-TEILIG

Art.-Nr.	Best.-Nr.	Bügelgröße cm	Gesamtlänge m
182600	/200	70	2,00
	/230	70	2,30
	/260	70	2,60

Maschenweite: 12 mm.



**GUMMIERTES NETZ**

#### METALLICA KESCHER, 2-TEILIG

Art.-Nr.	Best.-Nr.	Bügelgröße cm	Gesamtlänge m
182610	/230	90	2,30
	/260	90	2,60
	/290	90	2,90

Maschenweite: 12 mm.

### FOLD & CARRY BOOTSKESCHER

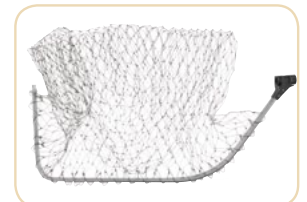

Jeder Angler, der einen Bootskescher im Einsatz hat, kennt das Problem: Der Kescherkopf ist nicht klappbar und stellt den Angler beim Transport oftmals vor Probleme. Damit ist jetzt Schluss: Der Kescherkopf des »Fold & Carry« Keschers lässt sich platzsparend zusammenklappen. Bei diesem riesigen, teleskopierbarer Bootskescher haben Sie mit extra großen Maschen und ein Nylonnetz, damit sich die Drillinge spielend leicht nach der Landung auch wieder entfernen lassen.

Art.-Nr.	Best.-Nr.	Bügelgröße cm	Trans.-länge m	Ges.-Länge m
182270	/001	60	0,90	2,40

Maschenweite: 70 mm.

# Alegra II Aluminium Kescher

## ALEGRA

### Aluminium Kescher. Stark und innovativ

Herzstück dieser Kescher ist das starke Klappgelenk aus zähem Aluminium. Die stabilen teleskopierbaren Kescherstangen lassen sich bombenfest stufenlos verstellen.



Bärenstarkes Klappgelenk aus stabilem Aluminium



#### ALUMINIUMKESCHER 2-TLG

Für den universellen Gebrauch. Stufenlos verstell- und arretierbar.

Art.-Nr.	Best.-Nr.	Bügelgröße cm	Transportlänge m	Gesamtlänge m
182650	/140	60	0,70	1,40
	/180	60	0,85	1,80
	/220	60	0,95	2,20

Maschenweite: 8mm.



#### ALUMINIUMKESCHER 3-TLG

Mit extra großen Transportlängen. Stufenlos verstell- und arretierbar.

Art.-Nr.	Best.-Nr.	Bügelgröße cm	Transportlänge m	Gesamtlänge m
182660	/220	60	0,85	2,20
	/260	60	1,00	2,60
	/300	60	1,15	3,00
	/360	60	1,30	3,60

Maschenweite: 8mm.



#### 2-TEILIGER ALUMINIUMKESCHER

Mit extra großen Köpfen. Genau richtig für kapitale Fische.

Art.-Nr.	Best.-Nr.	Bügelgröße cm	Transp.-länge m	Gesamtlänge m
182670	/200	70	0,90	2,00
	/240	70	1,10	2,40
	/280	70	1,20	2,80

Maschenweite: 12mm.



#### FISCHGREIFER

Zum sicheren und schonenden Landen.

Art.-Nr.	Best.-Nr.
184160	/005

#### BOOTSKESCHER

Riesiger Bootskescher mit speziellem Arretierungsmechanismus und Nylonnetz, aus dem sich Drillinge kinderleicht entfernen lassen.

Art.-Nr.	Best.-Nr.	Bügelgröße cm	Transportlänge m	Gesamtlänge m
182270	/000	80	0,90	2,40

Maschenweite: 70(!)mm.

#### FELCHENKESCHER

Mit Monofilnetz, gegen ein Verheddern der Hegene. Länge teleskopisch verstellbar. Durchmesser: 45 cm, Maschengröße: 6 mm.

Art.-Nr.	Best.-Nr.	Bügelgröße cm	Transportlänge m	Gesamtlänge
182010	/000	45	1,2	2,25



# Never Hook, Never Smell Kescher

**NEVER HOOK NEVER SMELL**  
GUMMIERTEN NETZE!  
DIE KESCHER MIT DEM

Jeder Angler kennt das Problem: Nachdem der Fisch im Kescher liegt, verhakt sich der Drilling im Netz, ein Lösen des Hakens ist oftmals unmöglich und es hilft nur noch der Griff zur Schere. Dank der gummierten Oberfläche des Netzes gehört diese Problematik jetzt endlich der Vergangenheit an. Verhakte Drillinge lassen sich spielend lösen! Ein weiterer Vorteil ist, dass das Netz völlig geruchsabweisend ist, da der Fischeschleim nicht in das Netzmaterial einziehen kann. Der Gelenkkopf ist aus massivem, hartverchromtem Vollaluminium, der Rahmen des Kescherkopfes aus Vollaluminium.



Gummiertes Netz: Einfaches Lösen des Hakens



Herkömmliches Keschnetz: Da hilft nur noch die Schere!



## 2-TEILIGER ALLROUNDKESCHER

Stufenlos verstell- und arretierbar.

Art.-Nr.	Best.-Nr.	Bügelgröße cm	Transportlänge m	Gesamtlänge m
182450	/175	55	0,85	1,75
	/235	55	1,10	2,35

Maschenweite: 8mm.

Art.-Nr.	Best.-Nr.	Bügelgröße cm	Transportlänge m	Gesamtlänge m
182470	/255	75	1,15	2,55

Maschenweite: 12mm.



## GROSSER RAUBFISCH-/BOOTSKESCHER

Großer Kescher mit abnehmbarer Kescherstange. Ideal für Raubfisch- und Bootsangler.

Art.-Nr.	Best.-Nr.	Bügelgröße cm	Transportlänge m	Gesamtlänge m
182270	/100	85 x 76	0,98	2,65

Maschenweite: 12mm.



## 3-TEILIGER ALLROUNDKESCHER

Mit kurzer Transportlänge. Stufenlos verstell- und arretierbar.

Art.-Nr.	Best.-Nr.	Bügelgröße cm	Transportlänge m	Gesamtlänge m
182460	/235	55	0,90	2,35
	/275	55	1,00	2,75
	/315	55	1,10	3,15

Maschenweite: 8mm.



## 3-TEILIGER MATCHKESCHER

Art.-Nr.	Best.-Nr.	Bügelgröße cm	Transportlänge m	Gesamtlänge m
182480	/305	50	1,15	3,05

Maschenweite: 3mm.



**NEVER  
HOOK  
NEVER  
SMELL**  
DIE KESCHER MIT DEM  
GUMMIERTEN NETZ!

**WEITERE AUSSTATTUNGSMERKMALE:**

- Gelenkkopf aus massivem, hartverchromtem Vollaluminium
- Rahmen des Kescherkopfes aus Vollaluminium
- Neuer patentierter Schraubverschluss zur stufenlosen Längenjustierung der Kescherstange



**SETZKESCHER**

Nie wieder unangenehmer Fischgeruch dank gummiertem Netz. Mit verstellbarem Winkel sowie Haltevorrichtung am Kescherboden zum Anbringen eines Gewichtes. Mit Alurahmen.

Art.-Nr.	Best.-Nr.	Durchm.cm (Rahmenmat.)	Gesamtlänge m
182490	/350	50 (Alurahmen)	3,50

Maschenweite: 4mm.



**SETZKESCHER**

Nie wieder unangenehmer Fischgeruch dank gummiertem Netz. Mit Haltevorrichtung am Kescherboden zum Anbringen eines Gewichtes. Mit Kunststoffrahmen.

Art.-Nr.	Best.-Nr.	Durchm.cm (Rahmenmat.)	Gesamtlänge m
182950	/080	30 (Kunststoff)	0,80
	/120	30 (Kunststoff)	1,20

Maschenweite: 6mm.



**WATKESCHER**

Durchm. 30cm, inkl. Gummikordel und Gürtelclip. Maschenweite 8mm.

Art.-Nr.	Best.-Nr.
182490	/000



**WATKESCHER MIT MAGNET-CLIP**

Unser neuer Watkescher der Superlative: das gummierte Netz verhindert Verhaken und Geruchsbildung. Dank des Magnetclips lässt sich der Kescher super bequem transportieren und bedienen. Das abnehmbare Sicherungskabel verhindert, dass der Kescher unbemerkt hängen bleibt und verloren geht. Maschenweite: 8mm, 35 x 45cm.

Art.-Nr.	Best.-Nr.
182190	/030



**MEERFORELLEN-WATKESCHER**

Auch dieser neue Meerforellkescher ist einfach topp: Extra tiefes, gummiertes Netz, Magnetclip zum bequemen Transport und einfache Bedienung. Der Rahmen ist mit einem Auftriebsmaterial ummantelt, so dass der Kescher schwimmt. Maschenweite: 8mm, 45 x 55cm.

Art.-Nr.	Best.-Nr.
182190	/050



**MAGNET-CLIP**

Lässt sich an jedem herkömmlichen Kescher befestigen und erleichtert Transport und Bedienung enorm.

Art.-Nr.	Best.-Nr.
182190	/999

# Performer II Teleskopkescher / Bootskescher

## PERFORMER® II KESCHER

Günstige Kescher mit stufenlos teleskopierbaren Kescherstangen. Die Kescher mit 60 cm Kescherkopf verfügen über einen Kescherkopf aus Aluminium, was sie besonders stabil macht! Alle Kescher mit Trageclip.



### ALLROUNDKESCHER 3-TLG

Mit extra kurzen Transportlängen. Stufenlos verstell- und arretierbar.

Art.-Nr.	Best.-Nr.	Bügelgröße cm	Trans.-länge m	Ges.-Länge m
182710	/220	50	0,85	2,20
	/260	50	1,00	2,60
	/300	50	1,15	3,00

Maschenweite: 7mm.

### ALLROUNDKESCHER 2-TLG

Für den universellen Gebrauch. Stufenlos verstell- und arretierbar.

Art.-Nr.	Best.-Nr.	Bügelgröße cm	Trans.-länge m	Ges.-Länge m
182700	/140	50	0,70	1,40
	/180	50	0,85	1,80
	/220	50	0,95	2,20

Maschenweite: 8mm.



### KESCHER 2-TLG

Mit extra großen Köpfen und Aluminiumrahmen. Genau richtig für kapitale Fische.

Art.-Nr.	Best.-Nr.	Bügelgröße cm	Trans.-länge m	Ges.-Länge m
182730	/200	60	0,90	2,00
	/240	60	1,10	2,40
	/280	60	1,20	2,80

Maschenweite: 12mm.

### 3-TEILIGER MATCHKESCHER

Extra lang, mit durchgehend 2mm großen Maschen. Mit dem 50cm großen Kescherkopf lassen sich auch kapitale Brassen und mittlere Karpfen sicher landen.

Art.-Nr.	Best.-Nr.	Bügelgröße cm	Trans.-länge m	Ges.-Länge m
182740	/300	50	1,25	3,00

Maschenweite: 2mm.

## BOOTSKESCHER



Sehr preiswerter Bootskescher mit teleskopierbarem Alu Pole, der sich für den Transport vom Kescherkopf abnehmen lässt. Mit einem Kopfdurchmesser von 60 x 50 cm ist er äußerst handlich.

Art.-Nr.	Best.-Nr.	Bügelgröße cm	Trans.-länge m	Ges.-Länge m
182270	/060	60 x 50	0,90	2,00

Maschenweite: 70mm.

# Senken / Reusen



## SENKE OHNE KLAPPGELENK

Bei dieser Senke wurde bewusst auf Klappgelenke verzichtet, was den Rahmen wesentlich stabiler macht.

Art.-Nr.	Best.-Nr.	Größe m	Maschenweite mm
181200	/100	1 x 1	8

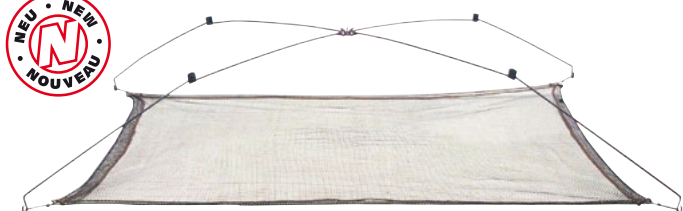

## SENKE MIT KLAPPGELENK

Senke mit Klappgelenken für einen schnellen Aufbau.

Art.-Nr.	Best.-Nr.	Größe m	Maschenweite mm
181200	/050	1 x 1	8



## KLAPPSENKE MIT FLUCHTSCHUTZ

Dank des seitlichen Fluchtschutzes gibt es für die Köderfische kein Entrinnen, mehr. Die extra kleine Maschenweite von 3mm ermöglicht auch das Senken auf kleine Köderfische.

Art.-Nr.	Best.-Nr.	Größe m	Maschenweite mm
181200	/025	1 x 1	3



## ERSATZNETZE FÜR KÖDERFISCHSENKEN

Art.-Nr.	Best.-Nr.	Größe m	Maschenweite mm
181200	/099 A	1 x 1	4
181200	/199 B	1 x 1 (extra tief)	8



## REGENSCHIRMSENKE

Der spezielle »Regenschirmrahmen« bietet gegenüber herkömmlichen Senken eindeutige Vorteile: Die Senke lässt sich blitzschnell auf- und zuklappen, ohne das Netz abnehmen zu müssen. Extra schwere Ausführung, um schnell auf den Grund zu gelangen oder um in starker Strömung zu senken. Extra tiefes Netz. Superstabil. 1 x 1 m.

Art.-Nr.	Best.-Nr.	Größe m	Maschenweite mm
181200	/001	1 x 1	8

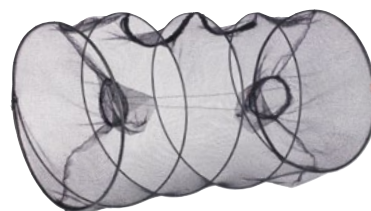

## KÖDERFISCHREUSE XL

Extra große Köderfischreuse mit knotenlosem Wabennetz. Maschenweite: 5mm.

Art.-Nr.	Best.-Nr.	Maße cm
182800	/080	80x50

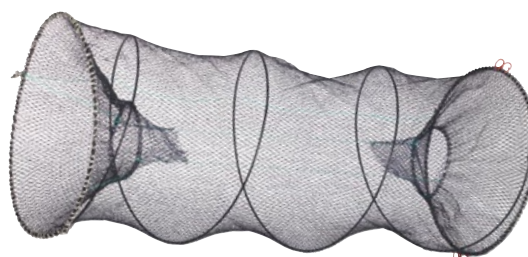

## AALREUSE

Maße: 110 x 45 cm. Maschenweite: 10 mm.

Art.-Nr.	Best.-Nr.	Maße cm
182800	/110	110x45



## KÖDERFISCHREUSE

Praktische Kleinreuse für den Fang von Köderfischen. Mit integriertem Futterbeutel und Kordel. Zusammenklappbar, sehr transportfreundlich.

Art.-Nr.	Best.-Nr.	Maße cm
182800	/000	55



# Kescherköpfe / Kescherstäbe / Gaff / Waagen



## SETZKESCHER, RUND

Unsere Setzkescher entsprechen den gesetzlichen Richtlinien, d. h. Mindestlänge 3,50m und Durchmesser 50cm. Die einzelnen Landesgesetze müssen trotz allem beachtet werden. Das Keschermaterial ist wasser- und geruchsabweisend. Praktisch ist die einstellbare Neigung des Kescherkopfes. Englisches Gewinde.

Art.-Nr.	Best.-Nr.	Länge cm	Maschenweite mm
182920	/350	3,50	4



## ZAMMATARO FEEDERMASTER KESCHERKOPF

Michael's neuer Kescherkopf mit ergonomischer Form und geruchsneutralem Netz aus Nylon.

Art.-Nr.	Best.-Nr.	Maße cm L x B	Maschenweite mm
180900	/000	45 x 40	8



## TELE-KESCHERSTOCK AUS GLASFASER

Art.-Nr.	Best.-Nr.	Teile	Länge m
180040	/201	2	2,00
	/301	3	3,00



## ZAMMATARO CARBON KESCHERSTAB

3-teiliger Put Over Kescherstab aus leichtem, robustem IM-8 Carbon, genau passend zu Michael Zammataro's Kescherköpfen. Die Übersteckteile sind verstärkt, das Gewinde ist aus Messing und mit extra Nieten versehen. Gewicht: 270 g.

Art.-Nr.	Best.-Nr.	Teile	Länge m
180900	/330	3	3,30



## SENKSTOCK EXTRA STARK

Mit Messing-Endstück (6mm Bohrung) zur sicheren Befestigung der Zugleine.

Art.-Nr.	Best.-Nr.	Teile	Länge m
180050	/401	4	4,00



## VERLÄNGERUNGSTEIL FÜR ZAMMATARO CARBON KESCHERSTAB

Mit dem aufsteckbarem Verlängerungsteil aus Kohlefaser lässt sich der Kescherstab optional auf 4,40m verlängern.

Art.-Nr.	Best.-Nr.	Teile	Länge m
180900	/120	1	1,10



## TELE-GAFF

Teleskopierbare Gaffs aus gezogenem Aluminium, salzwasserfester Speziallegierung und Trageclip. Der Gaffhaken lässt sich abschrauben und so sicher und platzschonend transportieren.

Art.-Nr.	Best.-Nr.	Teile	Länge m	Transp.-Länge m
182180	/060	2	0,60	0,47
	/120	3	1,20	0,67
	/180	3	1,80	1,03



## DIGITALE HANDWAAGE BIS 50KG

Ideal für Bootsangler und Spinnfischer. Die handliche Waage lässt sich leicht verstauen, der Fisch kann per Hand gewogen werden. Bis 50 kg, 10 g Schritte, wahlweise g, lbs oder oz. Anzeige, Tarafunktion, beleuchtetes Display. Auch als Reise- und Kofferwaage einsetzbar. Lieferung inklusive Batterien.

Art.-Nr.	Best.-Nr.
187280	/050



## DIGITALWAAGE BIS 40KG

Wiegebereich bis 40Kg, Messbereich wahlweise in Kg, Lbs oder Oz. Anzeige in 10g Schritten. Mit Tara- und Lock-Funktion. Betrieb mit 2 AAA Batterien (im Lieferumfang enthalten). Nicht geeicht!

Art.-Nr.	Best.-Nr.
187280	/140

# Kescher / Setzkescher



## WATKESCHER

Zwei raffinierte Watkescher aus Aluminium und knotenlosen Netzen. Die Gummikordel steckt aufgerollt im Griff und zieht sich bei der Landung eines Fisches automatisch heraus. Maschenweite 8mm.

Art.-Nr.	Best.-Nr.	Maße cm
182190	/000	35

## SPUNDWANDKESCHER

Mit diesem Kescher lassen sich Fische auch an Stellen sicher Anlanden, an denen es vorher kaum möglich war: An Spundwänden, Brücken, Kanälen oder steil abfallenden Ufern. Lieferung inklusive 8m langem Seil. Maschenweite: 12mm.

Art.-Nr.	Best.-Nr.	Maße cm
182020	/000	90



## SETZKESCHER

Preiswerter Setzkescher mit Verschlusskordel. Durchmesser 30cm.

Art.-Nr.	Best.-Nr.	Länge m	Masch. weite
182920	/080	0,80	8mm
	/120	1,20	8mm
	/150	1,50	8mm

## BOOTS-SETZKESCHER

Schwimmend dank der Auftriebskörper. Durch Kordel verschließbar.

Art.-Nr.	Best.-Nr.	Maße cm	Masch. weite
182920	/100	80x30	8mm



## SBIRO-SETZKESCHER

Mit knotenlosem Nylonnetz (geruchsabweisend) und praktischem Tragegriff.

Art.-Nr.	Best.-Nr.	Länge m
182920	/200	1,00



## DRAHT-SETZKESCHER

Drahtsetzkescher, ideal für Aalangler und zum Schuppen von Heringen

Art.-Nr.	Best.-Nr.	Maße cm
182930	/100	50x35



## AQUARIENKESCHER

Art.-Nr.	Best.-Nr.	Bügelgröße cm	Maschenweite mm
180870	/015	15	-



## TEICHKESCHER – GESAMTLÄNGE 1 METER

Verbesserte Ausführung.

Art.-Nr.	Best.-Nr.	Maschenweite mm
180840	/100	-

# Rutenhalter und -auflagen

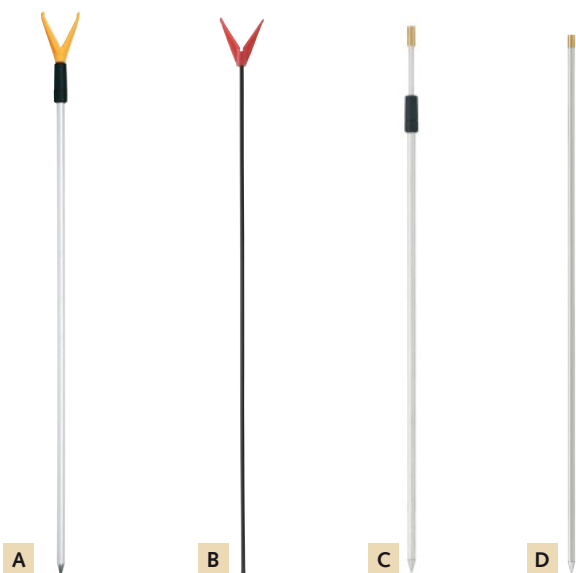

## A TELESKOP RUTENHALTER

V-Form. Sehr stabile, teleskopierbare Rutenhalter aus Alu in erstklassiger Verarbeitung.

Art.-Nr.	Best.-Nr.	Länge in cm
119420	/075	50-75
	/105	60-105
	/130	75-130

## B RUTENHALTER

Stabile Ganzmetall-Ausführung.

Art.-Nr.	Best.-Nr.	Länge cm	
119410	/060	60	10 St.
	/075	75	100 St.
	/080	80	10 St.

## C TELE BANKSTICK

Aus Aluminium, stufenlos verstellbar. Messing Gewindekopf mit engl. Gewinde BSF 3/8 Zoll.

Art.-Nr.	Best.-Nr.	Länge in cm
119600	/075	50-75
	/130	75-130

## D SETZKESCHERSTOCK

Erdspieß aus Aluminium mit Messing-Gewindekopf, massive Spitze. Englisches Gewinde BSF 3/8 Zoll.

Art.-Nr.	Best.-Nr.	Länge in cm
119570	/081	80



## RUTENGABELSORT. (50 ST)

50 Gabeln (25 St. in V-Form und 25 St. in U-Form) mit hochwertigen Gewinden, die auf alle gängigen Banksticks passen.

Art.-Nr.	Best.-Nr.
119610	/000



## RUTENAUFBLAGE AUS GUMMI

Die Gummigabeln bieten 100%igen Schutz gegen Kratzer.

Art.-Nr.	Best.-Nr.	Form
119530	/000	V-Form
	/001	U-Form



## KLAPPRUTENHALTER

Mit schraubbarem, massivem Erdspeer und Messinggewinde.

Art.-Nr.	Best.-Nr.
119460	/040



## BOOTSRUTENHALTER

Zum Festschrauben an der Bootsante.

Art.-Nr.	Best.-Nr.
119450	/070



## BOOTSRUTENHALTER

Multifunktionaler Bootsrutenhalter mit verschiedenen Optionen zur Befestigung. 360° drehbar, schwenkbar, Ruten-Sicherungsring, 3 verschiedene Befestigungsmöglichkeiten. Schrauben und Muttern aus Edelstahl. Lieferung in attraktivem SB-Blister.

Art.-Nr.	Best.-Nr.
119500	/005



## STELLFISCH RUTENHALTER

Bärenstarker Erd-Rutenhalter aus verzinktem Stahl, der speziell für den Einsatz von langen Stellfischruten konzipiert wurde. Jetzt mit 7 fixen Rasterpunkten für bombenfesten Halt.

Art.-Nr.	Best.-Nr.
119510	/060





**EXKLUSIV  
BEI BALZER**

# FISKARS®

Fiskars Messer und Zubehör für Angler:  
Jetzt bei Balzer exklusiv erhältlich

**FISKARS** - gegründet 1649 - ist das älteste Unternehmen Finnlands. Seit über 360 Jahren ist die Firma bekannt für hochwertigen Stahl, Werkzeuge und Produkte aus der Stahlverarbeitung. Heute ist Fiskars eine der weltweit führenden Marken für Werkzeuge und Schneidegeräte.

Fiskars Produkte sind das Ergebnis echter Inspiration und bestechen durch sehr hochwertige Qualität.

**FILETIERMESSER  
JETZT MIT SCHEIDE**



### FILETIERMESSER

Mit flexibler Klinge aus rostfreiem Stahl, spülmaschinenfest.

Lieferung im SB-Blistert. Inkl. Scheide.

Art.-Nr.	Best.-Nr.	Klingenlänge cm	Gesamtlänge cm
184250	/000	18	30

### FILETIERMESSER

Mit dünner, flexibler Klinge aus rostfreiem, spülmaschinenfestem Stahl. Mit Softgrip®. Lieferung im SB-Blistert. Inkl. mit Scheide.

Art.-Nr.	Best.-Nr.	Klingenlänge cm	Gesamtlänge cm
184250	/001	21	32

### LACHS- UND SCHINKENMESSER

Mit extra langer, flexibler Klinge zum präzisen Schneiden von Lachs oder auch Schinken etc. Klinge aus rostfreiem Stahl, spülmaschinenfest. Mit Softgrip®. Lieferung im SB-Blistert, ohne Scheide.

Art.-Nr.	Best.-Nr.	Klingenlänge cm	Gesamtlänge cm
184250	/002	28	40

### WETZSTAHL

Wetzstahl zum Schärfen von Messern. Aus rostfreiem Stahl, Härte: HRC 53, spülmaschinenfest. Lieferung im SB-Blistert.

Art.-Nr.	Best.-Nr.	Klingenlänge cm	Gesamtlänge cm
184250	/100	10	22

### ALLROUND KNIFE K40

Das Universalmesser aus rostfreiem Stahl für alle Angler, ideal auch zum Ausnehmen. Mit rutschfestem Griff aus Kunststoff und speziellem Fingerschutz. Inkl. Scheide mit Gürtelschlaufe. Lieferung im SB-Blistert.

Art.-Nr.	Best.-Nr.	Klingenlänge cm	Gesamtlänge cm
184250	/003	10	22

### GRÄTZANGE

Grätzenzange aus rostfreiem Stahl. Sie bietet gute Kontrolle beim Entfernen von Gräten.

Art.-Nr.	Best.-Nr.	Klingenlänge cm	Gesamtlänge cm
184250	/101	10	22



# Messer

## Camtec Messer. Vorsicht, scharf!

Nur Scharfes verdient den Namen Camtec. Unsere Camtec Messerserie ist aus gehärtetem rostfreiem Stahl mit schärfsten Klingen. Die Messer besitzen ergonomische Griffe, die ein Abrutschen nahezu unmöglich machen.



### FILETIERHANDSCHUH

Schützt die Hand beim Filetieren vor Schnittverletzungen. Material: Kevlar mit Metallfäden.

Art.-Nr.	Best.-Nr.
184220	/000



### FILETIERMESSER MIT WECHSELKLINGEN

Dieses Filetirmesser ist ein echter Clou. Es hat zwei unterschiedlich große Klingen, die sich in Sekundenschnelle auswechseln lassen. So haben Sie stets die richtige Klingengröße zur Hand. Griff und Klingen lassen sich platzsparend im dazugehörigen Transporttäschchen mit Gürtelhalterung transportieren. Der ideale Reisebegleiter!

Art.-Nr.	Best.-Nr.	Klingenlänge cm	Gesamtlänge cm
184200	/003	19/24	31/36



### FILETIERMESSER

Scharfes Filetirmesser mit rutschsicherem Griff. Inkl. stabiler Scheide mit Gürtelclip. Klingengänge 15,5 cm.

Art.-Nr.	Best.-Nr.	Klingenlänge cm	Gesamtlänge cm
184200	/033	15,5	26



### JAGD- UND ANGELMESSER

Extra schweres Messer mit sehr scharfer, feststehender Klinge und rostfreiem Edelstahl. Gummigriff für sicheren Halt. Lieferung mit verschleißbarer Gürtelscheide.

Art.-Nr.	Best.-Nr.	Klingenlänge cm	Gesamtlänge cm
184200	/018	12	25



### FILETIERMESSER

Sehr scharfes Filetirmesser mit äußerst griffigem Handteil. Kunststoffscheide mit Gürtelbefestigungsclip im Lieferumfang enthalten.

Art.-Nr.	Best.-Nr.	Klingenlänge cm	Gesamtlänge cm
184200	/002	17	29



### ANGEL- UND JAGDMESSER MIT GLATTER KLINGE

Wie Angel- und Jagdmesser 18420/021, aber mit durchgehend glatter Klinge. Lieferung inkl. Gürtelscheide.

Art.-Nr.	Best.-Nr.	Klingenlänge cm	Gesamtlänge cm
184200	/022	10	22



### ANGELMESSER MIT FESTSTEHENDER KLINGE

Praktisches Allroundmesser mit rostfreier und feststehender Klinge sowie Gürtelscheide.

Art.-Nr.	Best.-Nr.	Klingenlänge cm	Gesamtlänge cm
184200	/901	9,5	20

# Messer



## KLAPPMESSER

Klappmesser mit schwerer Edelstahlklinge und Sicherheitsverschluss, der ein ungewolltes Zurückklappen der Klinge verhindert.

Art.-Nr.	Best.-Nr.	Klingenlänge cm	Gesamtlänge cm
184200	/903	9,5	21



## SCHWERES JAGD- UND ANGELMESSER

Mit extra schwerer Klinge. Griff aus Edelholz und Edelstahlbeschlägen. Der Sicherheitsverschluss verhindert ein ungewolltes Zuklappen der Klinge. Zusätzlich Säge und Flaschenöffner.

Art.-Nr.	Best.-Nr.	Klingenlänge cm	Gesamtlänge cm
184200	/004	10	22



## KLAPPMESSER

Klappbares, Einhand-Jagd- und Angelmesser mit Holzgriff und Scheide. Liegt super in der Hand. Klingenlänge 9 cm.

Art.-Nr.	Best.-Nr.	Klingenlänge cm	Gesamtlänge cm
184200	/030	9	18



## KLAPPMESSER

Sehr scharfes Klappmesser mit rostfreier Klinge. Ergonomische Griffschalen mit Sicherheitsverschluss und Gürtelclip.

Art.-Nr.	Best.-Nr.	Klingenlänge cm	Gesamtlänge cm
184200	/020	8,5	22



## UNIVERSALMESSER

Tolles Messer mit schwerer Klinge aus rostfreiem Stahl und ergonomischen Griffschalen. Mit Trageclip und Sicherheitsverschluss, um ungewolltes Zurückklappen der Klinge zu verhindern.

Art.-Nr.	Best.-Nr.	Klingenlänge cm	Gesamtlänge cm
184200	/012	10	21



## CAMTEC AUSWEIDEMESSER

Die gerundete scharfe Klinge aus rostfreiem Stahl ist ideal zum Ausweiden von Fischen. Mit Sicherheitsverschluss. Zusammenklappbar.

Art.-Nr.	Best.-Nr.	Klingenlänge cm	Gesamtlänge cm
184200	/023	6,5	15,50



# Messer



Alle Messer werden in einer schönen Geschenkbox geliefert.



## OUTLAW MESSER »KLAPPMESSER 2 KLINGEN«

Tolles Klappmesser mit 2 Klingen (Messer und Säge) aus rostfreiem 7CR17 Stahl. Die Klingen lassen sich fest arretieren und per Knopfdruck wieder einklappen. Gesamtlänge: 21 cm, Klingenlänge: 9 cm.

Art.-Nr.	Best.-Nr.
184200	/095



## OUTLAW MESSER »FILETIERMESSER«

Extrem scharfes Filetierreißmesser mit flexibler Klinge aus rostfreiem 7CR17 Stahl und gummiertem Griff für eine sichere Führung. Mit Gürtelscheide aus echtem Leder. Gesamtlänge: 29,5 cm, Klingenlänge: 16 cm.

Art.-Nr.	Best.-Nr.
184200	/097



## OUTLAW MESSER »BLACK STEEL«

Sehr hochwertiges Klappmesser mit Klinge aus rostfreiem 7CR17 Stahl mit schwarzer Cold Steel Legierung für sehr hohe Korrosionsbeständigkeit. Die Griffschalen sind aus Duraluminium. Mit Gürtelclip. Gesamtlänge: 20 cm, Klingenlänge: 9 cm.

Art.-Nr.	Best.-Nr.
184200	/099



## OUTLAW ARMY MESSER

Beeindruckendes Messer mit extra schwerer Klinge aus rostfreiem 7CR17 Stahl. Auf der Oberseite befindet sich eine scharfe Säge, mit der auch dicke Äste gesägt werden können. Mit Gürtelscheide aus echtem Leder. Gesamtlänge: 30 cm, Klingenlänge: 17,5 cm.

Art.-Nr.	Best.-Nr.
184200	/098



## OUTLAW ANGLER MESSER

Tolles universelles Angelmesser aus rostfreiem 7CR17 Stahl. Auf der Oberseite befindet sich ein Fischschupper. Gummierter Griff. Mit Gürtelscheide aus echtem Leder. Gesamtlänge: 26 cm, Klingenlänge: 13 cm.

Art.-Nr.	Best.-Nr.
184200	/096



## MESSERSET

Tolles 7-tlg. Messerset aus rostfreiem Stahl für Küche und Camping. Inklusive praktischem Hartschalenkoffer, Schneidebrett und Messerschleifer zum Hammerpreis!

Art.-Nr.	Best.-Nr.	Klingenlänge cm	Gesamtlänge cm
184200	/100	-	-

# Messer / Zangen



## PRÄZISIONS SPRENGRING-ZANGE

Präzisions Sprengringzange zum spielend leichten Öffnen aller Arten von Sprengringen. Inkl. Cutterfunktion.

Art.-Nr.	Best.-Nr.	Länge cm
184190	/000	15



## PRÄZISIONS-ANGELZANGE GEBOGEN

Gebogene Angelzange mit Cutter, in gewohnter Balzer Spitzenqualität.

Art.-Nr.	Best.-Nr.	Länge cm
184190	/030	16



## SPEZIAL CUTTER

Spezial Cutter für geflochtene Schnüre. Schneidet ohne auszufasern!

Art.-Nr.	Best.-Nr.	Länge cm
184190	/005	13



## MINI-SPRENGRINGZANGE

Mit kleinem Dorn, ideal für Splitrings. Mit der integrierten Schere lässt sich auch geflochtene Schnur problemlos schneiden.

Art.-Nr.	Best.-Nr.	Länge cm
184190	/025	11

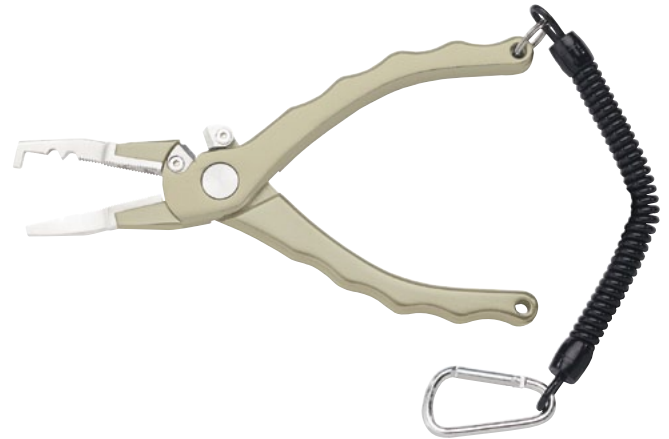

## ADRENALIN PROFI ZANGE

Hervorragend verarbeitete Zange aus Duraluminium. Mit dem extra großen Dorn lassen sich auch größte Splitrings problemlos öffnen. Der Cutter schneidet Draht und dicke monofile Schnur sicher. Die Innenseiten der Backen sind gezahnt, so lassen sich auch große Haken sicher fassen. Lieferung mit Gürteltasche, flexibler Sicherheitsleine und Karabiner.

Art.-Nr.	Best.-Nr.	Länge cm
184210	/100	20



## WURMSCHERE

Die 4 Edelstahl-Klingen zerschneiden Würmer zum Anfüttern in Windeseile.

Art.-Nr.	Best.-Nr.	Klingenlänge cm	Gesamtlänge cm
184230	/000	-	16

**ZUSÄTZLICHE GRÖSSEN**



## ARTERIENKLEMME MIT GEBOGENER UND GERADER SPITZE

Art.-Nr.	Best.-Nr.	Länge cm	Spitze
184370 NEU NEU	/014	14	gebogen
	/020	20	gebogen
	/025	25	gebogen
	/120	20	gerade

# Metallica Zangen

## Das Zangenprogramm von Balzer.

Alle Zangen aus hochwertigem Werkzeugstahl, optimal auf die verschiedenen Einsatzgebiete beim Angeln abgestimmt – hier bleiben keine Wünsche offen.

Lieferung mit stabilem Plastikaufhänger zur optimalen Präsentation im Laden.

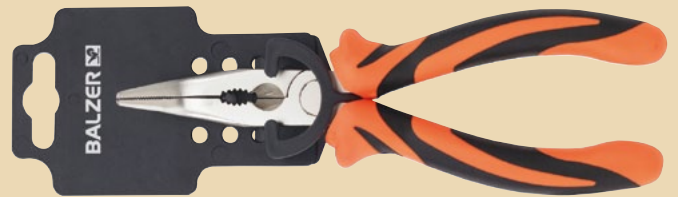

### QUETSCHHÜSENSZANGE

Extra robuste Ausführung zum bombenfesten Pressen von Quetschhülsen.

Art.-Nr.	Best.-Nr.	Länge cm
184210	/001	15



### UNIVERSAL ANGELZANGE GEBOGEN

Mit Schneidefunktion.

Art.-Nr.	Best.-Nr.	Länge cm
184210	/002	18



### SPEZIAL ANGELZANGE GEBOGEN

Große gebogene Angelzange, optimal zum Abhaken großer Fische/Drillinge, bei denen man gerne auf Distanz geht oder die entsprechende Länge benötigt.

Art.-Nr.	Best.-Nr.	Länge cm
184210	/003	22



### SPEZIAL ABHAKZANGE

Durch die spezielle Form der Zangenbacken können speziell große Drillinge bombenfest gehalten und problemlos entfernt werden, ideale Zange für Norwegenfahrer.

Art.-Nr.	Best.-Nr.	Länge cm
184210	/008	30



### SPEZIAL ANGELZANGE GEBOGEN

Große gebogene Angelzange, optimal zum Abhaken großer Fische/Drillinge bei denen man gerne auf Distanz geht oder die entsprechende »Länge« benötigt.

Art.-Nr.	Best.-Nr.	Länge cm
184210	/004	28



### MULTI-ZANGE GEBOGEN

Speziell gebogene Angelzange zum Abhaken. Mit Quetsch- und Schneidefunktion.

Art.-Nr.	Best.-Nr.	Länge cm
184210	/005	23



### MULTI-ZANGE GERADE

Gerade Angelzange mit Splittingdorn sowie Quetsch- und Schneidefunktion.

Art.-Nr.	Best.-Nr.	Länge cm
184210	/006	23



### SEITENSCHNEIDER

Universal Seitenschneider für alle Schneidearbeiten von Monofiler Schnur bis zu Stahldraht.

Art.-Nr.	Best.-Nr.	Länge cm
184210	/007	16,5



### NYLON GÜRTEL TASCHE

Der passende Gürtelhalter, um alle unseren Zangen sicher am Gürtel mitzuführen.

Art.-Nr.	Best.-Nr.
184210	/020

Lieferung ohne Zange.



# Fischtöter / Scheren



## FISCHTÖTER XL

Extra großer, schwerer Fischtöter aus Holz. Ideal für alle großen Fische wie Dorsch, Hecht etc. mit Trageschleife.

Art.-Nr.	Best.-Nr.	Länge cm
184570	/020	28



## FISCHSCHUPPER, RUND MIT HOLZGRIFF

Zweireihig gezackt, stabile Ausführung.

Art.-Nr.	Best.-Nr.	Länge cm
184870	/001	19



## FISCHSCHUPPER

Doppelt gezackte Version. Mit ergonomischem Holzgriff.

Art.-Nr.	Best.-Nr.	Länge cm
184870	/002	19



## FISCHSCHUPPER

Zweireihig gezackt, stabile Ausführung.

Art.-Nr.	Best.-Nr.	Länge cm
184870	/000	19



## FISCHTÖTER, MESSING

Art.-Nr.	Best.-Nr.	Länge cm
184570	/000	14



## AALTÖTER

Das eingebaute Messer durchtrennt das Genick des Aals und ermöglicht eine schmerzlose und waidgerechte Tötung.

Art.-Nr.	Best.-Nr.	Länge cm
184570	/010	24

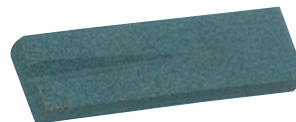

## HAKENSCHLEIFSTEIN

Oxydkeramisch, mit Schleifrinne.

Art.-Nr.	Best.-Nr.	Länge cm
184410	/013	8



## DIAMANTHAKENSCHÄRFER

In Schlüsselform, mit Schärfrille. Lange Haltbarkeit.

Art.-Nr.	Best.-Nr.	Länge cm
184410	/014	5,5



## SUPER KLEBER

Für alle Gelegenheiten.

Art.-Nr.	Best.-Nr.	Länge cm
187800	/000	-

# OUTDOOR: Rusty Hook Bekleidung - by Northland



Rusty Hook

produced by

**NORTHLAND**  
PROFESSIONAL

Alle Gewässer – jedes Wetter – eine Kleidung

Mit der Erweiterung der Rusty Hook Produktpalette decken wir mit innovativer Angelbekleidung jeden Anwendungsbereich perfekt ab. Das Ergebnis der Entwicklungsarbeit in Zusammenarbeit mit der Firma Northland Professional kann sich sehen lassen: Alle bewährten sowie die brandneuen Produkte finden Sie auf den folgenden Seiten.

Rusty Hook steht für hochqualitative Verarbeitung funktioneller Materialien kombiniert mit einem Top-Design von Anglern für Angler!

Überzeugen Sie sich selbst und starten Sie in die neue Angelsaison mit Rusty Hook Funktionsbekleidung und ohne Kompromisse!

## Materialtechnologie mit bester Funktion in höchster Qualität.

### EXOTHERM<sup>®</sup> LXT STRETCH 10.10

Das ultimative Material für die Jacke von heute! Wassersäule 10.000 mm, Atmungsaktivität 10.000 g/m<sup>2</sup>/24h, volle Bewegungsfreiheit durch 4-Wege-Stretchmaterial, geringes Gewicht, kleines Packmaß.

### EXOTHERM LX 10.10

Robustes Multifunktionsmaterial für die optimale Angeljacke! Beste Wasserdichtheit 10.000 mm und Atmungsaktivität 10.000 g/m<sup>2</sup>/24h.

### ACTIVE SHELL

Hochatmungsaktives, wasserabweisendes 2-Lagen Softshell Laminat. Superleichter und weicher Midlayer.

### prodry

Ultraleichtes Material für die funktionelle Outdoorbekleidung. Hält angenehm kühl und trocken, auch bei feucht-heißem Klima. Extrem schnelltrocknend, schmutzabweisend und pflegeleicht. Sonnenschutzfaktor SPF 30. Mehr können wir fürs perfekte Anglerhemd nicht tun!

### cooldry

Funktionsgewebe mit höchster Atmungsaktivität und maximalem Feuchtigkeitstransport. Hautfreundlich und pflegeleicht, hält angenehm trocken auch bei feucht-heiße Klima.

### STORM SHELL 10.10

Universalgenie für jede Jahreszeit! Wassersäule 10.000 mm, Atmungsaktivität 10.000 g/m<sup>2</sup>/24h, beste Funktion für höchste Ansprüche. Hervorragend für das Mehrlagenprinzip geeignet: Als Außenschicht bei Wind und Wetter und als Mittelschicht an kalten Tagen.

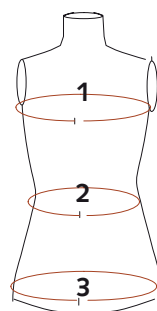

#### KONFEKTIONSGRÖSSEN-TABELLE

Größe	38/40 S	48/50 M	52 L	54/56 XL	58 XXL	60/62 XXXL
1. Brust	90	98	104	110	118	126
2. Taille	72	86	92	98	106	114
3. Hüfte	100	102	108	114	122	130

### Bestell- und Lieferungsbedingungen:

Über die speziellen Vorordertermine, die Lieferzeitpunkte und Sonderkonditionen informiert Sie unser Außendienst.



# OUTDOOR: Rusty Hook Bekleidung - by Northland

produced by  
**NORTHLAND**  
PROFESSIONAL



Fisch & Fang,  
Jan. 2011

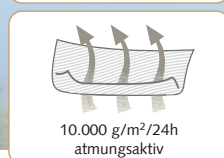
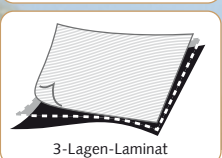

## Glomma Stormshell 10.10

Superleichtes, bi-elastisches Softshell für optimale Bewegungsfreiheit, Unterarmventilation mit 2-Wege-Reißverschluss und Netzeinsatz, elastische Handstulpen, 2 Ausziehhüllen frontseitig integrierbar.

- Wasserdichtes Material: 10.000 mm  
Die Nähte sind wasserabweisend, nicht verschweißt und damit nicht 100% wasserdicht => **keine Regenjacke**
- atmungsaktiv: 10.000 g/m<sup>2</sup>/24 h
- laminiert mit der hoch atmungsaktiven EXOTHERM Membrane
- weiches Microfleece auf der Innenseite transportiert Feuchtigkeit vom Körper weg
- gute Abriebfestigkeit, schmutzabweisend
- winddicht, bi-axial STRETCH
- 83% Polyester, 5% Spandex, 12% Polyurethan
- Farbe: torf/schwarz

GLOMMA STORMSHELL			
Art.-Nr.	Best.-Nr.	Größe	unverb. Preisempf. €
186240	/000	S	159,90
	/005	M	159,90
	/010	L	159,90
	/015	XL	159,90
	/020	XXL	159,90

## Arnoy Arctic Fleece Jacket

Flauschig dichte Microfleecejacke mit Hohlfasergarn. Active Shell Einsätze an Ellbogen und Schulterpartien für perfekten Abriebschutz. Die optimal wärmende Jacke für kalte Tage!

- Hohlfaser Fleece 430
- höchster Tragekomfort
- anti-pilling Ausrüstung
- optimales Körperklima
- aktiver Feuchtigkeitstransport
- Active Shell verstärkt
- geringes Gewicht
- 100% Polyester Microfleece
- Farbe: torf/schwarz

ARNOY ARTIC FLEECE JACKET			
Art.-Nr.	Best.-Nr.	Größe	unverb. Preisempf. €
186250	/000	S	99,90
	/005	M	99,90
	/010	L	99,90
	/015	XL	99,90
	/020	XXL	99,90
	/025	XXXL	99,90



# Rusty Hook Bekleidung - by Northland



**FISCH & FANG**  
**Tipp**  
des Monats

Fisch & Fang,  
Nr. 1-2011

Active Shell Innenjacke

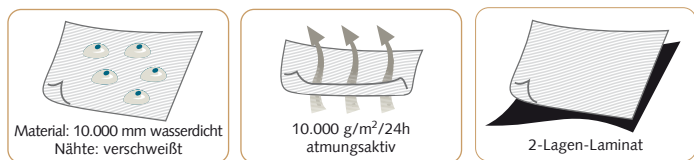

Material: 10.000 mm wasserdicht  
Nähte: verschweißt

10.000 g/m<sup>2</sup>/24h  
atmungsaktiv

2-Lagen-Laminat



8.000 mm wasserdicht  
Nähte: verschweißt

8.000 g/m<sup>2</sup>/24h  
atmungsaktiv

## Cavan EXO 10.10 LX Combi Jacke

Robuste Ganzjahres-Funktions-Kombijacke mit einzipbarer Active Shell Innenjacke, abzipbarer Sturmkapuze mit Innentasche, Unterarmventilation mit 2-Wege-Reißverschluss und Netzeinsatz.

### OBERJACKE:

- wasserdicht: 10.000 mm; atmungsaktiv: 10.000 g/m<sup>2</sup>/24 h
- LX Exotherm, 2-Lagen Laminat
- weiches, atmungsaktives Netz-Futter
- alle Nähte wasserdicht verschweißt. 100% winddicht
- gute Abriebfestigkeit, schmutzabweisend
- 100% Polyester

### INNENJACKE:

- 2-Lagen Softshell-Laminat
- bi-axial Stretch, 95% Polyester, 5% Elasthan
- Farbe: torf/schwarz

#### CAVAN EXO 10.10 COMBI JACKE

Art.-Nr.	Best.-Nr.	Größe	unverb. Preisempf. €
186230	/000	S	269,90
	/005	M	269,90
	/010	L	269,90
	/015	XL	269,90
	/020	XXL	269,90
	/025	XXXL	269,90

## Erne Exotherm 8.8

Superleichte, nahtverschweißte Ganzjahres-Funktionshose, große Seitentaschen mit integriertem D-Ring zur Befestigung von Werkzeugen, z.B. Zange, inkl. Packsack für komfortablen Transport.

- wasserdicht: 8.000 mm; atmungsaktiv: 8.000 g/m<sup>2</sup>/24 h
- robuster, leichter Ripstop-Twill
- Beinabschluss mit Zip, Ripstopverstärkungen an Knien und Gesäß
- alle Nähte verschweißt. extrem reißfest
- abnehmbare Latzhosenträger
- 100% winddicht
- 100% Polyester
- Farbe: schwarz

#### ERNE EXOTHERM 8.8

Art.-Nr.	Best.-Nr.	Größe	unverb. Preisempf. €
186220	/000	S	119,90
	/005	M	119,90
	/010	L	119,90
	/015	XL	119,90
	/020	XXL	119,90



Blinker  
Nr. 1 Jan. 2011



Fisch & Fang,  
Nr. 1 Jan. 2011

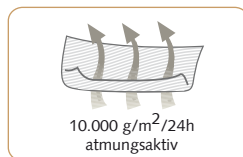

### Shannon Exotherm LXT Stretch 10.10

Voll elastische Ganzjahres-Funktionsjacke mit abnehmbarer Sturmkapuze, Unterarmventilation mit 2-Wege-Reißverschluss und Netzeinsatz, elastischen Handstulpen, 2 Ausziehrollen frontseitig integrierbar. Shannon Jacke Torf/Schwarz mit D-Ring im Nackenbereich zur Kescherbefestigung.

- wasserdicht: 10.000 mm; atmungsaktiv: 10.000 g/m<sup>2</sup>/24 h
- voll elastisches Exotherm 2-Lagen-Laminat für max. Bewegungsfreiheit
- weiches, atmungsaktives Netzfutter
- gute Abriebfestigkeit, schmutzabweisend
- alle Nähte wasserdicht verschweißt
- 100% winddicht
- 100% Polyester



#### AUSZIEHROLLE

Zur frontseitigen Integration bei Glomma und Shannon Funktionsjacken. Mit 50 cm Nylonkordel und 20mm Splitring.

Art.-Nr.	Best.-Nr.
186310	/100

#### SHANNON EXOTHERM LXT STRETCH TORF / SCHWARZ

Art.-Nr.	Best.-Nr.	Größe	unverb. Preisempf. €
186210	/000	S	199,90
	/005	M	199,90
	/010	L	199,90
	/015	XL	199,90
	/020	XXL	199,90
	/025	XXXL	199,90

#### SHANNON EXOTHERM LXT STRETCH MOOR / SCHWARZ

Art.-Nr.	Best.-Nr.	Größe	unverb. Preisempf. €
186210	/100	S	199,90
	/105	M	199,90
	/110	L	199,90
	/115	XL	199,90
	/120	XXL	199,90
	/125	XXXL	199,90



# Prodry Funktionshemden



Ultraleichtes Funktionsmaterial, hält angenehm kühl und trocken, auch in feucht-heißem Klima. Pflegeleicht, trocknet blitzartig. Hoher Sonnenschutzfaktor UV SPF 30. 95% Nylon, 5 % Polyester. Farbe: sand.

## ORINOCO PRODRY ROLL-UP FUNKTIONSHEMD LANGARM

Art.-Nr.	Best.-Nr.	Größe	unverb. Preisempf. €
186290	/000	S	79,90
	/005	M	79,90
	/010	L	79,90
	/015	XL	79,90
	/020	XXL	79,90
	/025	XXXL	79,90

## CUBA PRODRY FUNKTIONSHEMD KURZARM

Art.-Nr.	Best.-Nr.	Größe	unverb. Preisempf. €
186290	/100	S	69,90
	/105	M	69,90
	/110	L	69,90
	/115	XL	69,90
	/120	XXL	69,90
	/125	XXXL	69,90



## ATTERSEE COOLDRY T-SHIRTS

Cooldry Funktionsgewebe mit max. Atmungsaktivität und Feuchtigkeitstransport. Hautfreundlich, pflegeleicht, angenehm trocken, auch bei feuchtem Klima. Rusty Hook Aufdruck am Rücken. 100% Polyester.

### ATTERSEE COOLDRY T-SHIRT ROT/ROST

Art.-Nr.	Best.-Nr.	Größe	unverb. Preisempf. €
186280	/000	S	24,90
	/005	M	24,90
	/010	L	24,90
	/015	XL	24,90
	/020	XXL	24,90
	/025	XXXL	24,90

### ATTERSEE COOLDRY T-SHIRT GRAU/SAND

Art.-Nr.	Best.-Nr.	Größe	unverb. Preisempf. €
186280	/100	S	24,90
	/105	M	24,90
	/110	L	24,90
	/115	XL	24,90
	/120	XXL	24,90
	/125	XXXL	24,90

## FINKE RIVER LANGARMSHIRT

Outdoor Shirt aus geschmiregelter Baumwolle mit Rusty Hook-Aufdruck. 100 % Baumwolle.

### FINKE RIVER LANGARMSHIRT SCHWARZ

Art.-Nr.	Best.-Nr.	Größe	unverb. Preisempf. €
186270	/000	S	29,90
	/005	M	29,90
	/010	L	29,90
	/015	XL	29,90
	/020	XXL	29,90

### FINKE RIVER LANGARMSHIRT JADE GRÜN

Art.-Nr.	Best.-Nr.	Größe	unverb. Preisempf. €
186270	/100	S	29,90
	/105	M	29,90
	/110	L	29,90
	/115	XL	29,90
	/120	XXL	29,90





## Lipno Stretch Zip-Off Hose

Extrem robuste Zip-Off Hose mit stark wasserabweisendem Finish. Hoher Tragekomfort durch Stretchmaterialien. Verstärkungen an Knien und Gesäß. Material: 96% Nylon, 4% Spandex. Dank des Stretchmaterials sehr pflegeleicht und schnelltrocknend.

### LIPNO STRETCH ZIP-OFF HOSE

Art.-Nr.	Best.-Nr.	Größe	unverb. Preisempf. €
186300	/000	S	99,90
	/005	M	99,90
	/010	L	99,90
	/015	XL	99,90
	/020	XXL	99,90
	/025	XXXL	99,90



### RUSTY HOOK SCHIRMKAPPE

Trendige Vintage-Look Kappe. Perfekter Sonnenschutz und fester Sitz. Einheitsgröße. 100% Baumwolle.

Art.-Nr.	Best.-Nr.	Farbe	UVP €
186310	/001	schwarz	15,90
	/002	beige	15,90

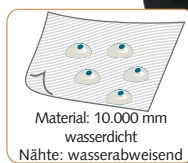
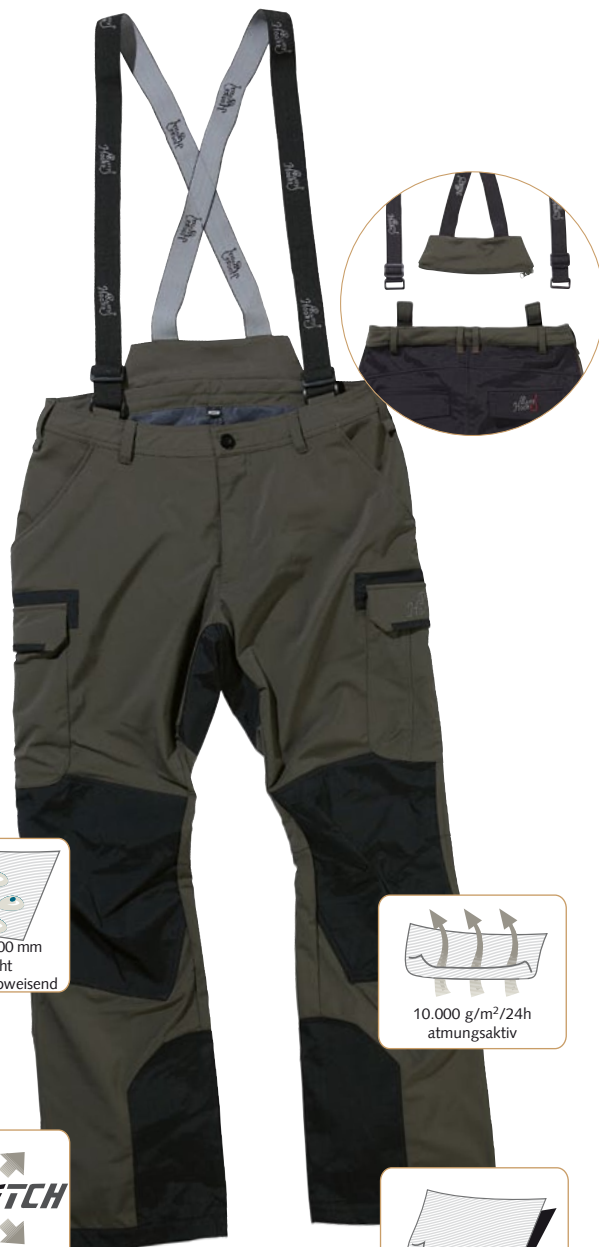

## Leka Stormshell-Hose 10.10

Superleichte, robuste elastische Stormshellhose mit optimaler Bewegungsfreiheit, integriertem Latz, großen Seitentaschen, Verstärkungen an Gesäß und Knien.

Wasserdichtes Material: 10.000 mm, die Nähte sind wasserabweisend, aber nicht verschleißt => **keine Regenhose**.

Atmungsaktives Material: 10.000 g/m<sup>2</sup>/24h, absolut winddichtes Material. Laminiert mit der hoch atmungsaktiven EXOTHERM Membrane. Aufgerautes Trikot- Innenfutter mit hohem Tragekomfort - transportiert Feuchtigkeit vom Körper weg. Gute Abriebfestigkeit und schmutzabweisend. Bi-axial Stretchmaterial. 83% Polyester, 5% Spandex, 12% Polyurethan.  
Farbe: torf/schwarz.

### LEKA STORMSHELL HOSE 10.10

Art.-Nr.	Best.-Nr.	Größe	unverb. Preisempf. €
186260	/000	S	129,90
	/005	M	129,90
	/010	L	129,90
	/015	XL	129,90
	/020	XXL	129,90
	/025	XXXL	129,90

# MK ADVENTURE Bekleidung



by  
Matze  
Koch

Matze Koch Fan-Kollektion  
Matze Koch ist einfach Kult



Für seine zahlreichen Fans hat Matze mit uns seine eigene Fan Bekleidung entworfen. Schickes, zeitloses Design, genau passend zu seinen Ruten, Rollen und Taschen. Damit geben Sie nicht nur am Wasser eine gute Figur ab.



Rücken



Rücken

## MK ADVENTURE SOFTSHELL

Schicke, windabweisende Softshell-Jacke mit 2 Außentaschen sowie einer Tasche im Brustbereich (jeweils mit Reißverschlüssen). Saum mit Kordel und Stoppern verstellbar. Material: 100 % Polyester.

Art.-Nr.	Best.-Nr.	Größe
186000	/000	S
	/005	M
	/010	L
	/015	XL
	/020	XXL

## MK ADVENTURE HOODY - KAPUZENSHIRT

Der weiche Baumwollstoff sorgt für einen fantastischen Tragekomfort. Modell mit gefütterter Kordelzugkapuze und Kängurutasche. Material: 100 % Baumwolle.

Art.-Nr.	Best.-Nr.	Größe
186010	/000	S
	/005	M
	/010	L
	/015	XL
	/020	XXL



Rücken



Rücken

## MK ADVENTURE POLO SHIRT

Schwarzes Poloshirt mit Kragen und Knopfleiste. Material: 100 % Baumwolle.

Art.-Nr.	Best.-Nr.	Größe
186020	/000	S
	/005	M
	/010	L
	/015	XL
	/020	XXL

## MK ADVENTURE T-SHIRT

Ein klassisches T-Shirt, das in keinem Kleiderschrank fehlen darf. Die angenehme Baumwoll-Qualität verspricht besten Tragekomfort. Material: 100 % Baumwolle.

Art.-Nr.	Best.-Nr.	Größe
186030	/000	S
	/005	M
	/010	L
	/015	XL
	/020	XXL

# MK und Team Zammataro Bekleidung



## MK ADVENTURE KOPFTUCH

Matze's Markenzeichen bietet Schutz gegen Sonne, Kälte oder Schnee, ist pflegeleicht und sieht cool aus. Trocknet schnell. Material: 100 % Baumwolle.

Art.-Nr.	Best.-Nr.	Größe
186040	/000	Unigröße



## MK ADVENTURE KAPPE

Material: 100 % Baumwolle. Verstellbare Größe.

Art.-Nr.	Best.-Nr.	Größe
186040	/005	Unigröße



## MK ADVENTURE WOLLMÜTZE

Hält wunderbar warm. Material: 100% Polyacryl.

Art.-Nr.	Best.-Nr.	Größe
186040	/010	Unigröße

# TEAM Zammataro<sup>®</sup> powered by BALZER



Alle Gewässer – jedes Wetter – eine Kleidung

Sie sind ein Fan von Feederchamp Michael Zammataro? Dann zeigen Sie sich am Wasser mit der schicken Zammataro Teambekleidung.



## FEEDERMASTER FLEECE JACKE

Herrlich leichte Fleecejacke aus Microfleece. Mit 2 praktischen Reißverschlusstaschen. Saum mit Kordel und Stoppern verstellbar. Material: 100 % Polyester.

Art.-Nr.	Best.-Nr.	Größe
186170	/005	M
	/010	L
	/015	XL
	/020	XXL



Rücken



Rücken

## FEEDERMASTER POLOSHIRT

Blaues Poloshirt mit Kragen und Knopfleiste. Material: 100 % Baumwolle.

Art.-Nr.	Best.-Nr.	Größe
186180	/005	M
	/010	L
	/015	XL
	/020	XXL

## FEEDERMASTER BASECAP

Material: 100 % Baumwolle. Verstellbare Größe.



Art.-Nr.	Best.-Nr.	Größe
186190	/000	Unigröße



# Wathosen / Watschuhe

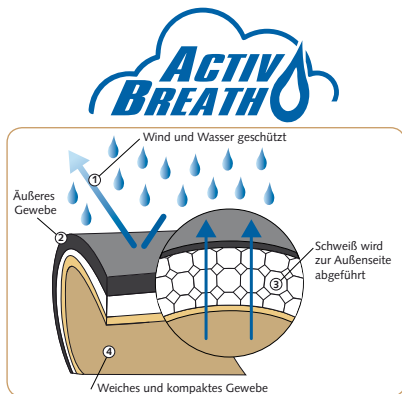

## ATMUNGSAKTIVE WATHOSE

Hervorragende atmungsaktive Wathose aus starkem drei- bzw. fünflagigem Material. Die spezielle Actice Breath Membran ist höchst atmungsaktiv mit über 6000g/m<sup>2</sup>/24h und natürlich zu 100% wasserdicht.

An den Beinen ist das Active Breath Material verdickt (**5-lagig**), damit man im Wasser nicht auskühlt. Die beiden Brusttaschen sind mit wasserabweisenden Reißverschlüssen versehen. Am Watgurt lässt sich Zubehör, wie z.B. ein Watkescher, befestigen.

Hochwertige 3,5mm Neoprensocken mit Gummisohle für sicheren Halt sowie Überstülper mit dazugehörigen Einhängern für die Watschuhe

- 100% wasserdicht
- Actice Breath Membran: atmungsaktiv mit über 6000g/m<sup>2</sup>/24h
- 3,5mm Neoprensocken mit Gummisohle
- Wasserabweisende Reißverschlüsse
- 2 wasserabweisende Brusttaschen
- Watgurt

## ATMUNGSAKTIVE WATHOSE

Art.-Nr.	Best.-Nr.	Größe	Brustumfang cm	Schrittlänge cm	Gesamtlänge cm
186810	/040	40-41	100	79	128
	/042	42-43	110	83	129
	/044	44-45	120	86	131
	/046	46-47	133	94	141



## WATSCHUHE MIT FILZSOHLE

Genau abgestimmt für unsere atmungsaktive Wathose. Das Obermaterial besteht aus langlebigem synthetischem Leder sowie Meshgewebe. Fersen- und Zehenbereich sind extra verstärkt für maximalen Schutz. Zunge und Oberschuh sind gepolstert und bieten höchsten Tragekomfort. Der ergonomische Schnitt ermöglicht ein bequemes An- und Ausziehen. Öffnungen zum Wasserauslauf für schnelles Trocknen. Mit rutschfester Filzsohle.

Art.-Nr.	Best.-Nr.	Größe
186810	/140	40-41
	/142	42-43
	/144	44-45
	/146	46-47

# Wathosen / Stiefel / Handschuhe



produced by  
**aquaz**

Das Stiefelmaterial oben ist aus Neopren für höchste Bewegungsfreiheit. Mit extra dicker Filz-Sohle.



## ANGLERSTIEFEL

Sehr robuster Anglerstiefel aus strapazierfähigem PVC mit extra griffiger Profilsohle. Größen: 40–46.

Art.-Nr.	Best.-Nr.	Größe
186870	/040	40
	/041	41
	/042	42
	/043	43
	/044	44
	/045	45
	/046	46



## EVA THERMO STIEFEL

Super leichter Thermo-Anglerstiefel aus EVA-Schaum. Mit herausnehmbarem Futter. Halten Ihre Füße bis – 20 Grad mollig warm. Hoher Tragekomfort bei geringem Gewicht (das Paar in 44 wiegt nur 855g).

Art.-Nr.	Best.-Nr.	Größe
186930	/039	39
	/040	40
	/041	41
	/042	42
	/043	43
	/044	44
	/045	45
	/046	46
	/047	47
	/048	48

Bei Abnahme von 10 Stiefeln frei sortierbar erhalten Sie zusätzlich 5 % **Sonderrabatt**.  
Bei Abnahme von 20 Stiefeln zusätzlich 10 % **Sonderrabatt**.

## PROFI NEOPREN WATHOSE

High-End Wathose aus 5mm Neopren in absoluter Toppqualität. Die Hose wird nach unseren genauen Vorgaben von der bekannten Edelschmiede AquaZ hergestellt. Das Ergebnis ist eine Hose in hervorragender Qualität, mit perfekter Passform und tollem Design.

Die Stiefel sind nicht aus PVC, sondern aus weichem Gummi und Neopren, was höchsten Tragekomfort garantiert. Die stufenlos verstellbaren Hosenträger sind ebenfalls aus weichem Neopren. Sohlen mit extra dicker, rutschsicherer Filzsohle.

Jede Hose wird nach der Fertigstellung einzeln auf Wasserdichtigkeit geprüft.

- 5mm Neopren
- Weiche Stiefel aus Gummi/Neopren mit rutschsicherer Filzsohle
- Knieverstärkungen
- Brusttasche plus Innentasche mit Reißverschluss
- Stufenlos verstellbare Hosenträger aus Neopren

## AQUA Z NEOPREN WATHOSE

Art.-Nr.	Best.-Nr.	Größe	Brustumfang cm	Schrittlänge cm	Gesamtlänge cm
186790	/040	40-41	104	75	131
	/042	42-43	107	78	135
	/044	44-45	113	79	139
	/046	46-47	119	81	141

## ERSATZ INNENSCHUH FÜR EVA THERMO STIEFEL

Art.-Nr.	Best.-Nr.	Größe
186930	/139	39
	/140	40
	/141	41
	/142	42
	/143	43
	/144	44
	/145	45
	/146	46
	/147	47
	/148	48

# Bekleidung



## FINGERSCHUTZ

Für Brandungs- und Karpfenangler. Schützt den Zeigefinger bei extremen Würfen vor Verletzungen. Für Links- und Rechtshänder geeignet. Fingerkappe aus Leder; Gelenkband aus Polyester.

Art.-Nr.	Best.-Nr.
186050	/000



## NEOPREN-FLEECE HANDSCHUH

Mit aufklappbaren Fingern.

Art.-Nr.	Best.-Nr.	Größe
186080	/010	10*

\*nur ungefähre Richtgrößen.



## BALZER T-SHIRT

Material: 100% Baumwolle.

Art.-Nr.	Best.-Nr.	Größe
186970	/000	S
	/005	M
	/010	L
	/015	XL



## OWNER CAP

100 % Baumwolle.

Art.-Nr.	Best.-Nr.
199500	/002



## BALZER CAP

Balzer Kappe mit 3D Bestickung. 100 % Baumwolle.

Art.-Nr.	Best.-Nr.
199500	/001

## PINS

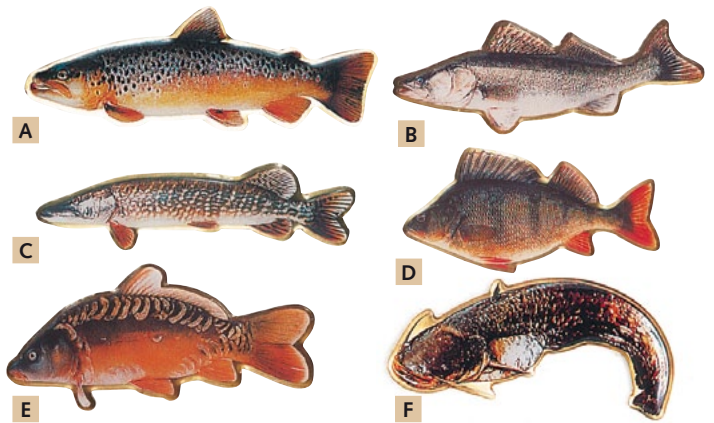

## FISCH-ANSTECKNADELN

Sehr schöne, fotorealistische Darstellung.

Art.-Nr.	Best.-Nr.		Motiv
199540	/024	A	Bachforelle
	/011	B	Zander
	/012	C	Hecht
	/013	D	Barsch
	/025	E	Karpfen
	/023	F	Wels



## FEUERZEUG NO LIMITS/BALZER

Art.-Nr.	Best.-Nr.
199670	/002
	/003
	/004



## SPORTFISCHER-PASSHÜLLE

Art.-Nr.	Best.-Nr.
199700	/010

## SCHLÜSSELANHÄNGER



## SCHLÜSSELANHÄNGER BALZER

Art.-Nr.	Best.-Nr.
199640	/000

## SCHLÜSSELANHÄNGER NO LIMITS

Art.-Nr.	Best.-Nr.
199640	/100



# Polavision Brillen

## POLAVISION

Für den vollen Durchblick beim Angeln. Neue Modelle mit verbessertem Polarisierungseffekt (Aufhebung der Lichtreflexe, die den Einblick ins Wasser erschweren). Unentbehrlich z.B. beim Fliegen- oder Spinnfischen. Zusätzlich bieten die Polavision Brillen einen guten Schutz für die Augen durch die Filterung schädlicher UV-Strahlung (UV400 Protection). Brillengläser aus schlag- und kratzfestem Polycarbonat, Rahmen aus hochwertigen Metall-Legierungen oder Nylon ABS. Die Bügel sind mit gefühlvollem Druck verformbar und individuell anpassbar.

**ALLE BRILLEN IN PRAKTISCHER SB-BOX**



### POLAVISION METAL CLASSIC

Klassische Brille mit feinem Metall-Gestell und dunklen polarisierten Gläsern, UV400 Protection.

Art.-Nr.	Best.-Nr.
187300	/030



### POLAVISION METAL ELEGANCE

Elegante Brille mit schlankem-Metall-Gehäuse, dunkle polarisierte Gläser für aufgehellte Darstellung, UV400 Protection.

Art.-Nr.	Best.-Nr.
187300	/031



### POLAVISION METAL JET

Sportliche Brille mit Metall-Gestell, klassisch dunkle polarisierte Gläser, UV400 Protection.

Art.-Nr.	Best.-Nr.
187300	/032



### POLAVISION SPORTS CLASSIC

Sportliche Brille mit mattem dunkelrotem Nylon ABS Halb-rahmen, dunkle, polarisierte Gläser mit UV400 Protection. Die Sportliche, nicht nur zum Angeln sondern durchaus auch zum Joggen oder Radfahren.

Art.-Nr.	Best.-Nr.
187300	/033



### POLAVISION ROM

Brille mit hellen polarisierten Gläsern für aufgehellte Darstellung, Rahmen aus transparentem dunkelrotem Nylon ABS, UV400 Protection.

Art.-Nr.	Best.-Nr.
187300	/034



### POLAVISION ISLAND

Brille mit hellen polarisierten Gläsern für aufgehellte Darstellung, Rahmen aus matt-schwarzem Nylon ABS, UV400 Protection, inkl. Brillenkordel.

Art.-Nr.	Best.-Nr.
187300	/038



### POLAVISION RIO CLASSIC

Brille mit klassischen, dunklen polarisierten Gläsern und Seitenschutzglas, UV200 Protection, Rahmen aus olivgrünem Nylon ABS, UV400 Protection.

Art.-Nr.	Best.-Nr.
187300	/035



### POLAVISION MADRID

Brille mit dunklen polarisierten Gläsern, Rahmen aus glänzend-schwarzem Nylon ABS, UV400 Protection.

Art.-Nr.	Best.-Nr.
187300	/036



### POLAVISION VENEDIG

Brille mit dunklen polarisierten Gläsern, Rahmen aus matt-schwarzem Nylon ABS, UV400 Protection.

Art.-Nr.	Best.-Nr.
187300	/037



### POLAVISION RIO GELB

Ausstattung wie Rio Classic, jedoch mit hellbraunen Gläsern.

Art.-Nr.	Best.-Nr.
187300	/040



### OUTLAW BRILLE ICE MAN

Echt coole Brille im Rapperlook.

Art.-Nr.	Best.-Nr.
187300	/051



### OUTLAW BRILLE TOP GUN

Sehr moderne Pilotenbrille mit Metallrahmen. Mit dieser Brille gibt man nicht nur am Wasser eine gute Figur ab!

Art.-Nr.	Best.-Nr.
187300	/052



Beide Brillen werden in einem stabilen Hardcase geliefert.

# Zelte / Stühle

## SCHIRMZELT



Dieses Schirmzelt aus Nylon mit teleskopierbarem Alu-Erdspeer, bietet perfekten Schutz gegen Regen und Wind. Das Schutzzelt lässt sich mit einem Reißverschluss abtrennen, so dass man es als Schirm mit Klappgelenk verwenden kann. Lieferung in praktischer Nylontransporttasche inkl. Abspannseilen und Heringen zur sicheren Befestigung. Spannweite: 230cm. Sitzmaterial 100 % Polyester.

Art.-Nr.	Best.-Nr.
187140	/230

## PULL & CAMP BIVY XL



- In nur einer Minute aufgebaut.
- Größe 2,5 x 2,5 m, maximale Innenhöhe 1,60 m
- Material: 190T Polyester mit PU-Beschichtung
- Wasserdichtigkeit 4 m WS. Versiegelte Nähte
- Mückenschutzgitter für Eingangsbereich und seitlichen Fenstern
- 2 Eingänge / Ausgänge
- Herausnehmbarer Boden
- Lieferung mit hochwertiger Transporttasche, inkl. Heringen
- Gewicht: nur 6 Kg

Art.-Nr.	Best.-Nr.
187110	/005

## ANGELSCHIRM



Angelschirm aus Nylon mit teleskopierbarem Erdspeer und verstellbarem Neigungswinkel. Bogenspannweite: 2,20m.

Art.-Nr.	Best.-Nr.	Spannweite cm
187130	/220	220cm



## KLAPPSTUHL »ALEGRA«

Bequemer Klappstuhl mit Armlehne. Lehne 4-fach verstellbar. Sitzmaterial 100 % Polyester.

Art.-Nr.	Best.-Nr.	Maße geöffnet cm Breite x Tiefe x Höhe
187180	/060	60 x 50 x 106



## 7-TLG FLACHMANN-SET AUS EDELSTAHL

Der ideale Begleiter für unterwegs! Inhalt: 1 Edelstahl-Flachmann mit Sicherheitsverschluss, Inhalt 210ml und Gravur (Hecht), 4 Edelstahlbecher, Einfüllhilfe, Bechertasche.

Art.-Nr.	Best.-Nr.
199150	/000





VK\* € 6,90  
Art.-Nr. 1 88640/070



VK\* € 8,00  
Art.-Nr. 1 88640/058



VK\* € 9,90  
Art.-Nr. 1 88640/072



VK\* € 6,90  
Art.-Nr. 1 88640/064



VK\* € 6,90  
Art.-Nr. 1 88640/063



VK\* € 6,90  
Art.-Nr. 1 88640/066



VK\* € 6,90  
Art.-Nr. 1 88640/068



ANGELWOCHE-VORTEILSANGEBOT!

ANGELWOCHE-ABONNIEREN:

**6 HEFTE FÜR  
NUR 9,60 €**

- ✓ **Gratis ein Geschenk**
- ✓ **Sie sparen 35%**
- ✓ **Lieferung pünktlich & bequem nach Hause**
- ✓ **Kein Risiko: nach Laufzeit monatlich kündbar**



**AngelWoche-Cap**

Dieses Basecap ist aus 100% Baumwolle-Canvas im Military-Style gefertigt. Der Stoff ist atmungsaktiv. Durch vier zusätzlich eingearbeitete Luftlösen aus Metall trägt sich das Cap auch bei Wärme sehr angenehm. Es ist weitenverstellbar, linksseitig mit dem 2-farbigem Schriftzug „Team AngelWoche“ und mittig mit Angelhaken bestickt. Der Schirm ist vierfach mit Ziernähten versehen. Farbe: Schwarz mit grauer Einfassung.

**GRATIS**

**BEQUEM TELEFONISCH ODER ONLINE BESTELLEN:**

 040-38 906 880\*

 [www.angelwoche.de/balzer](http://www.angelwoche.de/balzer)

\* Bitte die Aktions-Nr. 1368925 angeben



# DVDs von KOSMOS und Balzer / Balzer Sondertitel



Angelurlaub richtig planen.

Gibt's was besseres als Videos, die Ihnen alles zeigen und sagen über Land und Leute, Reviere, Fische, Standplätze, Reisen und Unterkunft. Wer mehr weiß, hat mehr vom Urlaub.

Und im Vergleich zu den Urlaubskosten ist eine DVD oder ein gedruckter Angelführer allemal bezahlbar.



SO FÄNGT MAN KARPFEN  
VK\* € 19,95  
Art.-Nr. 1 88630/600



FLUGANGELN  
VK\* € 19,95  
Art.-Nr. 1 88630/607  
Laufzeit ca. 40 Min.

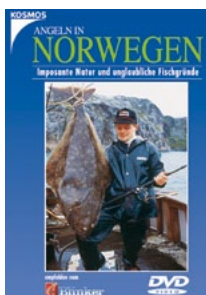

ANGELN IN NORWEGEN  
VK\* € 19,95  
Art.-Nr. 1 88630/610  
Laufzeit ca. 45 Min.



DER HECHT  
VK\* € 19,95  
Art.-Nr. 1 88630/621  
Laufzeit ca. 80 Min.

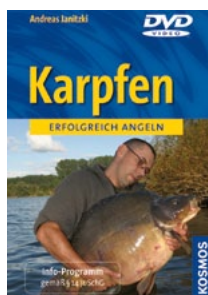

KARPfen ANGELN  
VK\* € 19,95  
Art.-Nr. 1 88630/647  
Laufzeit ca. 120 Min.

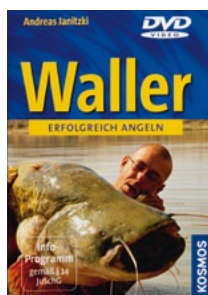

WALLER DVD  
VK\* € 19,95  
Art.-Nr. 1 88630/650



AAL ANGELN  
VK\* € 19,95  
Art.-Nr. 1 88630/651  
Laufzeit ca. 100 Min.



FRIEDFISCHE ANGELN  
VK\* € 19,95  
Art.-Nr. 18863/652  
Laufzeit ca. 90 Min.



RÄUCHERN UND GRILLEN  
VK\* € 19,99  
Art.-Nr. 1 88630/653  
Laufzeit ca. 40 Min.



FORELLENTEICH  
VK\* € 19,99  
Art.-Nr. 1 88630/654  
Laufzeit ca. 80 Min.



ANGELFILM FÜR KIDS  
VK\* € 12,99  
Art.-Nr. 1 88630/655  
Laufzeit ca. 90 Min.



DVD FORELLENFISCHEN  
Ein Film von Balzer, Lieferung in Jewel-Case. Laufzeit ca. 70 min.  
VK\* € 4,95  
Art.-Nr. 1 99270/363



FISCHE LECKER ZUBEREITEN  
Alle Arten der Fischzubereitung (vom Braten, Dünsten, Grillen, Räuchern) werden vorgestellt. Ein Film von Balzer, Lieferung in Jewel-Case. Laufzeit ca. 90 min.  
VK\* € 6,95  
Art.-Nr. 1 99270/364



HIER IST ANGELN TRUMPF  
Kleine Fische oder dicker Hecht? Es liegt auf der Hand: Ein Skatspiel für uns Angler.

VK\* € 3,60  
Art.-Nr. 1 88630/046

## BALZER und RUTE & ROLLE SONDER-AUSGABEN

Nur über den Fachhandel und RUTE & ROLLE bezahlbar.



DIE 83 WICHTIGSTEN KNOTEN FÜR ANGLER  
VK\* € 5,00  
Art.-Nr. 188150/000



SONDERHEFT BALZER FISCH VOM FEINSTEN  
VK\* € 5,00  
Art.-Nr. 188150/002

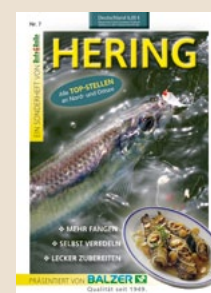

SONDERHEFT HERING VON BALZER  
VK\* € 5,00  
Art.-Nr. 188150/001

# Kosmos Bücher

## DR. VINCENT KLUWE-YORCK BÄNDE

Ein Kenner verhilft Ihnen »auf die Schnelle« zu neuen Fang-Erfolgen mit Informationen über die wichtigsten Fische, das notwendige Angelgerät und die besten Fang-Methoden.

Format je 105x145 mm, je 64 Seiten mit über 50 Farbfotos und Zeichnungen.

je Band  
VK\*

€ 4,95



HEIMISCHE SÜßWASSERFISCHE, Band 1  
Art.-Nr. 1 88630/093



HEIMISCHE SALZWASSERFISCHE, Band 2  
Art.-Nr. 1 88630/094



KNOTEN, SCHNUR UND VORFACH, Band 4  
Art.-Nr. 1 88630/096



POSEN & SCHROT, Band 5  
Art.-Nr. 1 88630/097

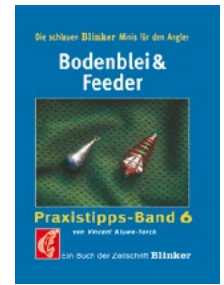

BODENBLEI & FEEDER, Band 6  
Art.-Nr. 1 88630/098



RÄUCHERN, KOCHEN UND BRATEN, Band 7  
Art.-Nr. 1 88630/099



ERFOLGREICH AUF RAUBFISCH, Band 9  
Art.-Nr. 1 88630/101



ERFOLGREICH AUF MEERESFISCHE, Band 10  
Art.-Nr. 1 88630/102



ERFOLGREICH AUF KARPFFEN, Band 11  
Art.-Nr. 1 88630/103



ERFOLGREICH AUF FORELLE, Band 12  
Art.-Nr. 1 88630/104

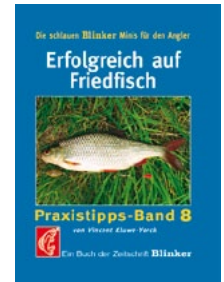

ERFOLGREICH AUF FRIEDFISCH, Band 8  
Art.-Nr. 1 88630/100



VERKAUFSBOX FÜR 48 BLINKER-MINIS  
Band 1–12, je 4 Exemplare.  
Art.-Nr. 1 88630/151



KARPFFEN  
A. Janitzki. Alles über Ausrüstung bis Zubehör zum Karpfenangeln.  
VK\* € 29,90  
Art.-Nr. 1 88630/844

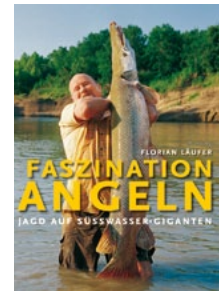

FASZINATION ANGELN  
Indien, Ägypten, Texas und viele andere exotische Schauplätzen. Dieser brillante Bildband macht Lust auf das Abenteuer Angeln!  
VK\* € 9,99  
Art.-Nr. 1 88630/867



FARBATLAS DER ANGELFISCHE  
96 Seiten mit 44 Abb.  
VK\* € 5,00  
Art.-Nr. 1 88630/836



ANGLERKNOTEN LEICHT GEMACHT, 64 S., 103 Abb.  
VK\* € 5,00  
Art.-Nr. 1 88630/835



DEUTSCHLANDS BESTE ANGELGEWÄSSER  
Plus Schweiz und Österreich und.  
Von Karsten Bronk. 160 S.  
VK\* € 9,95  
Art.-Nr. 1 88630/874



1 MAL 1 DES ANGELNS  
Von Andreas Janitzki. 112 Seiten.  
VK\* € 9,95  
Art.-Nr. 1 88630/875



# Kosmos Bücher



**CLEVER UND ERFOLGREICH ANGELN**  
 Buch + DVD (55min) mit Praxis pur, spannenden Drills und vielen Tipps.  
 VK\* € 5,00  
 Art.-Nr. 1 88630/887



**KARPFEN ANGELN**  
 Dieser Film zeigt an konkreten Beispielen, wie Boilie, Festblei und Bissanzeiger funktionieren.  
 VK\* € 5,00  
 Art.-Nr. 1 88630/889



**WANN BEISST WELCHER FISCH?**  
 Hier werden die erfolgreichsten Angelmethoden für die jahreszeitlichen Angelfische erläutert.  
 VK\* € 9,99  
 Art.-Nr. 1 88630/890



**MEISTER TIPPS FÜR ANGLER**  
 Experten verraten ihre Tricks.  
 VK\* € 14,95  
 Art.-Nr. 1 88630/895



**RÄUCHERN UND GRILLEN VON FISCHEN**  
 Kalt- und Heißräuchern, Profigrät oder Eigenbau - alles wird in einfachen Schritten erklärt.  
 VK\* € 9,95  
 Art.-Nr. 1 88630/896



**WILDE WASSER – WILDE FISCH**  
 Ein Bildband für Angler und Liebhaber exotischer Natur.  
 VK\* € 24,99  
 Art.-Nr. 1 88630/897



**ANGELN MIT FERNSEH-ANGLER AUWA**  
 Von Auwa Thiemann, bekannt aus DMAX.  
 VK\* € 7,99  
 Art.-Nr. 1 88630/899



**FRISCHE FISCH**  
 Das Kochbuch für Angler  
 Klassische Gerichte bis hin zu raffinierten Kreationen.  
 VK\* € 9,95  
 Art.-Nr. 1 88630/900



**DAS FÄNGT MAN MIT DER ANGLER**  
 Die 30 häufigsten Süßwasserfische plus Fangtechniken.  
 VK\* € 4,99  
 Art.-Nr. 1 88630/901



**BESSER FLIEGENFISCHEN**  
 Wurftechnik-Verbesserung, Fische finden, Gewässer einschätzen.  
 VK\* € 14,95  
 Art.-Nr. 1 88630/902



**ERFOLGREICH ANGELN IN NORWEGEN**  
 Beste Angelplätze in Norwegen, Tipps zu Ausrüstung bis Fangtechnik.  
 VK\* € 22,99  
 Art.-Nr. 1 88630/903

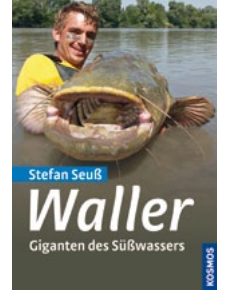

**WALLER – GIGANTEN DES SÜSSWASSERS**  
 Lebensweise des Fisches, Fangtechniken, -zeiten und Köder.  
 VK\* € 26,95  
 Art.-Nr. 1 88630/904



**BEN BODEN – ANGLERN**  
 Von Meeresangeln bis Fliegenfischen - alles wird gezeigt.  
 VK\* € 9,95  
 Art.-Nr. 1 88630/905



**BILOGIE DES FLIEGENFISCHENS**  
 Dieses Buch befasst sich damit, wie man biologische Zusammenhänge für den Fangerfolg nutzen kann.  
 VK\* € 29,95  
 Art.-Nr. 1 88630/907



**TRICKS & TIPPS FÜR ANGLER**  
 Jeder Angler findet hier erprobte und praxisbezogene Antworten.  
 VK\* € 9,95  
 Art.-Nr. 1 88630/908



**GONE FISHING**  
 Humorige Anekdoten und Reiseerlebnisse.  
 VK\* € 16,95  
 Art.-Nr. 1 88630/910



**PROFITIPPS FÜR ANGLER**  
 Kurz und bündig mit selbsterklärenden Bildern interessanter Tipps und Tricks. 128 Seiten.  
 VK\* € 14,99  
 Art.-Nr. 1 88630/928



**ERFOLGREICH ANGELN AM FORELLENTEICH**  
 Angelspaß fast mit Fanggarantie, ideal für jeden Einsteiger. 104 Seiten.  
 VK\* € 9,99  
 Art.-Nr. 1 88630/911



**WO BEISST WELCHER FISCH?**  
 Die Wahl des Angelplatzes ist eine sehr große Herausforderung, ebenso das Wissen über den Zielfisch, seine Gewohnheiten.  
 VK\* € 14,99  
 Art.-Nr. 1 88630/912

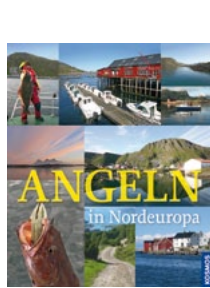

**ANGELN IN NORDEUROPA**  
 Norwegen, Schweden, Finnland, Dänemark sind Traumreviere für Angler. Das Nachschlagewerk über die wichtigsten Fische, Fangplätze und Methoden.  
 VK\* € 29,99  
 Art.-Nr. 1 88630/914



**BOOTE FÜR ANGLER**  
 Es gibt viele Boote und ein unüberschaubares Angebot an Equipment, das oft überfordert. Dieses Buch führt zielsicher durch den Materialschund. 128 S.  
 VK\* € 16,99  
 Art.-Nr. 1 88630/915



**FISCHE AUS HEIMISCHEN SEEN UND FLÜSSEN**  
 Forelle, Zander, Hecht usw. bieten eine abwechslungsreiche Küche und schmecken hervorragend.  
 VK\* € 14,95  
 Art.-Nr. 1 88630/916



**STIPPFISCHEN**  
 Ob Kopf, Feeder-, Bolo-, Picker- oder Matchrute - alle Techniken erfordern eine spezielle Montage- und Futterstrategie sowie das passende Gerät.  
 VK\* € 8,50  
 Art.-Nr. 1 88630/878



**1 MAL 1 DES FLIEGENFISCHENS**  
 Moderner Ratgeber für das passende Gerät, die benötigten Würfe und die Wahl der richtigen Fliege. Von Karsten Bronk.  
 VK\* € 12,95  
 Art.-Nr. 1 88630/886



# Kosmos Bücher



**TRAUMZIELE FÜR ANGLER**  
Fischen in der Karibik bis zum heimatischen Fluss.  
VK\* € 49,99  
Art.-Nr. 1 88630/918



**WOBBLER & DROPSHOT**  
Tipps zur richtigen Köderführung Jigs und Jerks, mit Wobbler, oder Dropshot-Montagen.  
VK\* € 16,99  
Art.-Nr. 1 88630/919



**AUF DER JAGD NACH DEM WELS**  
Von Stefan Seuß über seine erfolgreiche Jagd am Rio Ebro, der Petit Rhône oder am Po.  
VK\* € 26,99  
Art.-Nr. 1 88630/920



**ANGELN**  
Matze Kochs Tipps und Tricks  
Schritt für Schritt werden die Grundlagen des Angelns für einen schnellen und einfachen Einstieg erklärt.  
VK\* € 9,99  
Art.-Nr. 1 88630/921



**DAS GROSSE ANGELBUCH**  
Dieses Buch deckt alles ab: ob auf Raubfisch oder Friedfisch, mit der Fliege, ob mit Pose, Blei, Blinker, Fliege oder Meeresangeln.  
VK\* € 29,99  
Art.-Nr. 1 88630/922



**FLIEGENBINDEN SCHRITT FÜR SCHRITT**  
Anhand von Makroaufnahmen und Anleitungen gelingt die perfekte Nachbildung der Natur.  
VK\* € 14,99  
Art.-Nr. 1 88630/924



**DAS RÄUCHERN VON FISCHEN**  
Ein Leitfaden der Räucherkunst für Köche, Angler, Berufsfischer und Züchter.  
VK\* € 12,95  
Art.-Nr. 1 88630/925



**WORAUF BEISST WELCHER FISCH**  
Ein Ratgeber über den richtigen Köder für den Zielfisch.  
VK\* € 14,99  
Art.-Nr. 1 88630/926

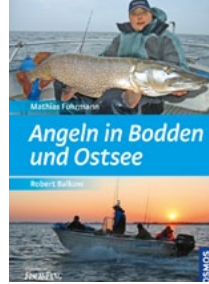

**ANGELN IN BODDEN UND OSTSEE**  
Alles über das Kultrevier für Hechte, Meerforellen, Dorsche und sogar Lachse.  
VK\* € 19,99  
Art.-Nr. 1 88630/927



**NORWEGEN - DAPOZ**  
Mit Informationen zu Revieren, Fischarten und Technik. Von Volker Dapoz  
VK\* € 19,99  
Art.-Nr. 1 88630/929



**DIE FISCHERPRÜFUNG**  
Dieses Werk berücksichtigt die Prüfungsinhalte aller Bundesländer von der Fischbis zur Gesetzeskunde.  
VK\* € 16,99  
Art.-Nr. 1 88630/930



**HECHT - DER TORPEDO**  
Alles über richtige Technik für moderne Kunstköder bis zu Europas besten Hechtrevieren.  
VK\* € 26,99  
Art.-Nr. 1 88630/931



**HANDBUCH FÜR DEN ANGELFISCHER**  
Mit Kapiteln zu Fischkunde, Fischarten, Ökologie, Gewässerkunde, Angeltechniken.  
VK\* € 26,99  
Art.-Nr. 1 88630/932



**AUF DER SUCHE NACH DEN GRÖSSTEN FISCHEN**  
Jakub Wagner auf der Jagd auf Arapaimas, Nilbarsche oder Alligatorhecht.  
VK\* € 26,99  
Art.-Nr. 1 88630/933



**ZANDER ANGELN**  
Alles über die Geheimnisse des Zanderangelns, ihre Lebensweise, Angeltechnik und Taktik.  
VK\* € 24,99  
Art.-Nr. 1 88630/934



**ANGELBUCH FÜR KIDS**  
Noch attraktiver: ein echter Erfolgstitel.  
VK\* € 12,99  
Art.-Nr. 1 88630/935



**KARPFEN DVD UND BUCH**  
Alles über Ernährung, Standplätze, Techniken, Hilfsmitteln wie Echolot, GPS und Futterboot.  
Plus DVD mit ca. 120min.  
VK\* € 24,99  
Art.-Nr. 1 88630/936



**ABC DER ANGELTECHNIKEN**  
Der Erfolgstitel.  
VK\* € 12,99  
Art.-Nr. 1 88630/937

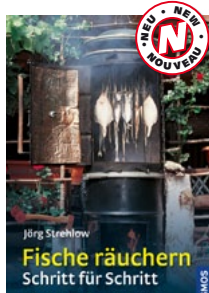

**FISCHE RÄUCHERN**  
Alle Techniken, Aromen, Rezepte und das Zubehör werden zusammengestellt und alles leicht nachvollziehbar erklärt.  
VK\* € 22,99  
Art.-Nr. 1 88630/938



**MATZE'S ANGELTIPPS FÜR JEDE TECHNIK**  
Matze Koch verrät jede Menge Tipps und Tricks für jede Angeltechnik - Schritt für Schritt und leicht nachvollziehbar.  
VK\* € 12,99  
Art.-Nr. 1 88630/939



**BUCH BEISST NICHT GIBT'S NICHT**  
Alles Wichtige zur Lebensweise der Fische, der richtigen Technik und der besonderen Taktik. 112 Seiten.  
VK\* € 12,99  
Art.-Nr. 1 88630/940



**FLIEGENFISCHEN FÜR EINSTEIGER**  
Dieser praktische Ratgeber führt anschaulich illustriert Schritt für Schritt in die Welt des Fliegenfischens..  
VK\* € 16,99  
Art.-Nr. 1 88630/941



**PRAXISHANDBUCH GEWÄSSERWART**  
Gewässerbewirtschaftung, Besatzmaßnahmen, die richtigen Pflanzen? Ideal für Pächter, Besitzer und Gewässerwarte.  
VK\* € 39,99  
Art.-Nr. 1 88630/942



**FANGFRISCH AUF DEN TISCH**  
Welche Zutaten benötigt man? Wie hält man den Fisch frisch? Dieses Buch gibt Antworten und zusätzlich viele tolle Rezepte.  
VK\* € 16,99  
Art.-Nr. 1 88630/943